

BRAUMANN+SCHMIDT GmbH

Fachbuchhandel für Schule und Beruf seit 1983

SCHULBÜCHER – LEHRMITTEL – SCHULMÖBEL

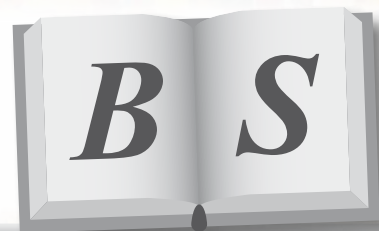

Schulbücher aller Verlage * SCHUBI-Stützpunkthändler * Bastel- und Kunstmaterial * Wandkarten * LÜK-Programm
Kopiervorlagen * Software * Transparente * Sportartikel * Schulmöbel * Tafelzeichengeräte * BIO-Modelle

Lehrmittel Schulmöbel Ausstattung

Grundschulkatalog



Highlights

Kunststoffprodukte aus eigener, deutscher Produktion



Materialschalen

Informationen finden Sie auf Seite 213.



Aufbewahrungsboxen

Informationen finden Sie ab Seite 214



Max Lernsystem

Informationen finden Sie ab Seite 30.

Qualitätsmöbel aus eigener, deutscher Entwicklung



Schallschutzsofas

Informationen finden Sie ab Seite 232.



Relaxpolster

Informationen finden Sie ab Seite 230.

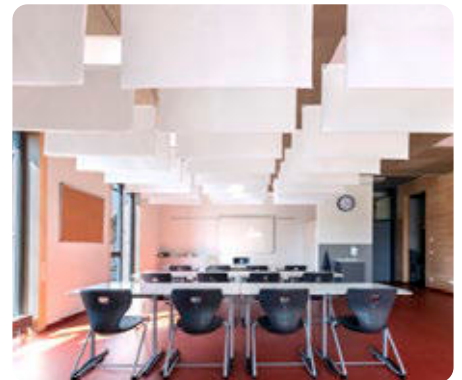

xilent Deckenpaneel

Informationen finden Sie ab Seite 267.

Ausstattungs­möbel aus deutscher Produktion und eigener Entwicklung



Garderobenserie Armadio

Informationen finden Sie ab Seite 240.



Multifunktionscaddy

Informationen finden Sie auf Seite 251



Polsterhocker-Regale

Informationen finden Sie auf Seite 236.

Inhaltsübersicht



Digitale Bildung
Seite 4 – 15



Tellimero
Seite 16 – 17



Sprachliche Bildung
Seite 18 – 35



Kamishibai
Seite 36



Im Klassenzimmer
Seite 37 – 43



Unterricht im Freien
Seite 44 – 45

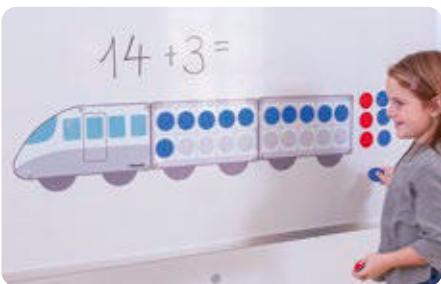

Mathematik
Seite 46 – 97



Montessori-Lernmaterial
Seite 98 – 100



Sachunterricht
Seite 101 – 145



Musik
Seite 146 – 166



Sport & Spiel
Seite 167 – 212



Ausstattung & Technik
Seite 213 – 265, 270 – 296



Schallschutz
Seite 266 – 269



Basteln & Gestalten
Seite 297 – 306



Fröbel-Pädagogik
Seite 307

DIGITALE BILDUNG



Die nächste Stufe des interaktiven Unterrichts durch Virtual & Augmented Reality Entdecken Sie die Möglichkeiten des digitalen Unterrichts auf einer neuen Ebene.

ClassVR ist ein einfach zu bedienendes System für den Bildungsbereich. Die Bedienung der VR-Brillen ist intuitiv und von den Schülerinnen und Schülern einfach zu verstehen. Die Steuerung der Unterrichtsinhalte erfolgt über den Browser durch die Lehrkraft. So können ganze Unterrichtseinheiten vorab geplant und mit anderen Lehrkräften geteilt werden.

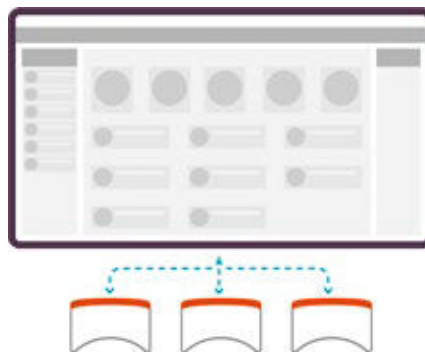
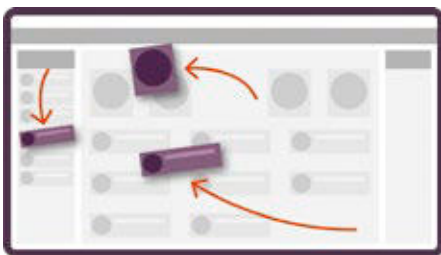

Erstellen und Planen

Planen und teilen Sie Unterrichtsinhalte in wenigen, einfachen Schritten.

- Wählen Sie aus über 1200 bereits erstellten Inhalten zu verschiedenen Themen.
- Erstellen, speichern und teilen Sie Ihre Unterrichtsinhalte mit Ihrem Kollegium.
- Fügen Sie eigene Inhalte ganz einfach dem Programm hinzu (z. B. 360°-Bilder, digitale Räume oder Augmented Reality per QR-Würfel).

Unterrichten

Einfache Bedienung durch separate Lehrkraftsteuerung über den Browser.

- Steuern Sie alle VR/AR-Headsets gleichzeitig per browserbasierter App.
- Bei Bedarf lassen sich auch einzelne Headsets anwählen und steuern.
- Vielseitige Möglichkeiten: Heben Sie besondere Objekte hervor, zeigen Sie Blickrichtungen an oder pausieren Sie Videos. Diese und viele weitere Funktionen stehen Ihnen als Lehrkraft zur Verfügung.

Unabhängiges Lernen

Selbstständiges Lernen dank individueller Steuerung.

- VR/AR-Arbeitsblätter können per Headset bearbeitet werden.
- Schülerinnen und Schüler können in ihrem eigenen Tempo erkunden und lernen.
- Behalten Sie den Überblick: Sie sehen, was die Schülerinnen und Schüler sehen, und können erklärend eingreifen.

Virtual/Augmented Reality

01 | ClassVR Premium-Headset CVR-255

Holen Sie sich die optimale VR-Lösung für Ihr Klassenzimmer! Das Headset ist unter anderem mit einem 2K-HD-Display, Lautsprecher, einem leistungsstarken Qualcomm®-Prozessor und einem Sichtfeld von 100 Grad ausgestattet. Sie erhalten Ihr ausgewähltes Set in einem speziellen Hardcase. Dieses schützt die Geräte zum einen bei der Lagerung, verspricht einen unkomplizierten Transport und lädt die Headsets gemeinsam über nur einen einzigen Wandstecker auf. Zudem sind auch die passenden Hand-Controller im Lieferumfang enthalten. Zur Unterstützung von Augmented Reality in Ihrem Unterricht ist das Premium-Headset mit einer nach vorne gerichteten 13-MP-Kamera versehen. Bitte beachten Sie, dass keine Lizenzen zum ClassVR-Portal oder der ClassVR Eduverse inbegriffen sind.

765725H47^F 64 GB, 4 Stück 2.352,¹⁰ / **2.799,- €**
 764563H47^F 64 GB, 8 Stück 4.200,⁸⁴ / **4.999,- €**



02 | Software-Bundle, Schullizenz (ClassVR + Eduverse)

Im ClassVR-Portal stehen Ihnen und Ihrer Klasse Unmengen an spannenden Inhalten für Ihren Unterricht mit VR und AR zur Verfügung. Greifen Sie auf wertvolles und auf den Lehrplan abgestimmtes Material von Bildungsspezialistinnen und -spezialisten zu oder sehen Sie sich an, was andere Nutzende der Community hochgeladen haben. Sie haben auch die Möglichkeit, die Aktivitäten sowie Lernerfolge Ihrer Schülerinnen und Schüler in Echtzeit im Portal im Blick zu haben. Mit einfachem Knopfdruck können Sie hier auch all Ihre ClassVR-Headsets steuern.

Nach Ablauf Ihrer gewählten Nutzungsdauer erhalten Sie eine Erinnerungsmail. Ihre Lizenz wird nicht automatisch verlängert.

Mit diesem Software-Bundle bieten Sie Ihrer Schule das gesamte ClassVR-Spektrum. Je nach ausgewählter Nutzungsdauer erhalten Sie vollen Zugriff auf das ClassVR-Portal mit vielen Inspirationen und Unterrichtsmaterialien und auf die Steuerung der ClassVR-Headsets.

Bitte beachten Sie, dass die ClassVR-Headsets und der Bildschirm nicht enthalten sind.

764744H47^F 1 Jahr 600,⁸⁴ / **715,- €**
 764745H47^F 3 Jahre 1.763,⁸⁷ / **2.099,- €**
 767513H47^F 5 Jahre 2.831,⁰⁹ / **3.369,- €**



03 | ClassVR-Cube

Nutzen Sie den ClassVR-Cube zusammen mit Ihrem ClassVR-Headset (nicht enthalten), um Ihre Schülerinnen und Schüler Dinge mit den eigenen Händen erforschen zu lassen, die in der realen Welt so nicht möglich wären. Projizieren Sie alle möglichen Tiere, Gegenstände und Co. auf den Cube. Die 3D-Modelle lassen sich nun von allen Seiten genau betrachten.

Warnhinweis: 1 (Seite 306)

764561H47^F 8 Stück 67,¹⁸ / **79,⁹⁵ €**

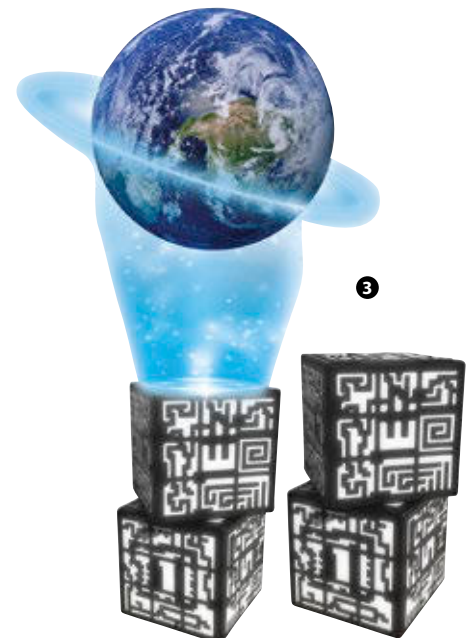

04 | ClassVR-Hand-Controller

Die ClassVR-Hand-Controller ermöglichen ein noch spannenderes VR-Erlebnis und können bestimmte Interaktionen vereinfachen. Per mitgeliefertem USB-Kabel an Ihr ClassVR-Headset anschließbar. Kompatibel mit dem ClassVR-Headset-Modell CVR-255. Headsets und Softwarelizenzen sind nicht im Lieferumfang inbegriffen.

764559H47^F 8 Stück 167,²³ / **199,- €**



- soziale Robotik kennenlernen
- den Roboter selbst programmieren
- mit Gesichtserkennung und -verfolgung

01 | Oti-Bot

Oti-Bot wurde speziell dafür entwickelt, soziale und emotionale Robotik in den Unterricht zu integrieren. Er ist programmierbar und teils vorprogrammiert, z. B. mit Gesichtserkennung und Gesichtsverfolgung. Körper austauschbar

H x B x T: 30,8 x 23,3 x 16,5 cm

Material: Kunststoff

Warnhinweis: 1 (Seite 306)

766358H47# Stück

427,⁷³ / 509,- €

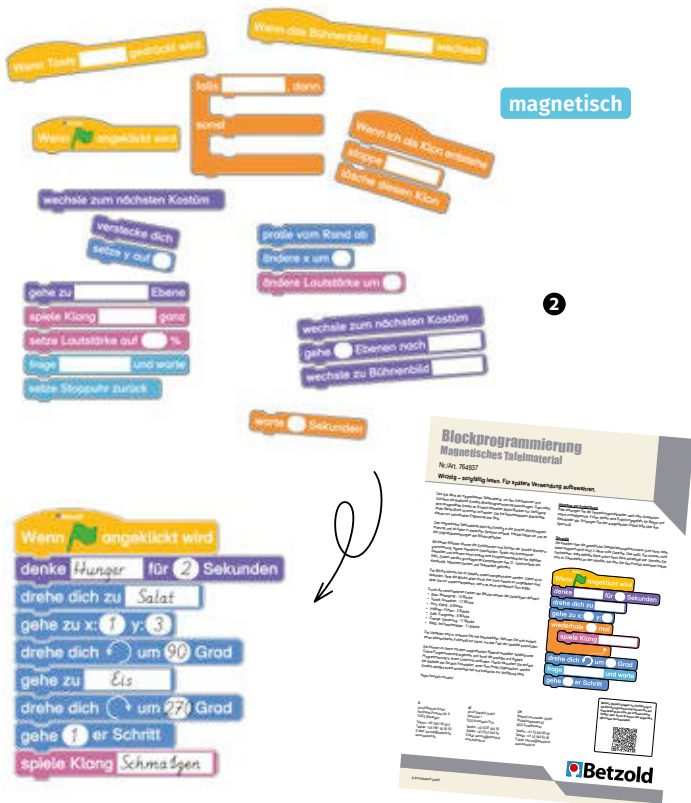

02 | Blockprogrammierung, magnetisches Tafelbild

Dieses Block-Set können Sie als magnetisches Tafelmaterial einsetzen, um Ihren Schülerinnen und Schülern die grafische Blockprogrammierung mit der visuellen Programmiersprache Scratch beizubringen. Dafür gibt es eine Anzahl an Scratch-basierten farbigen Basis-Blöcken und frei beschreibbaren Blankoteilen als Variable. Im Begleitmaterial: Beispielübungen

Inhalt: 73 Blöcke, Begleitmaterial

H x B x T Verpackung: 2,2 x 58 x 39 cm

Material: Magnet

764937H47

65,⁵⁰ / 77,⁹⁵ €

NEU
IM KATALOG



03 | OZOBOT Bit+

Der Ozobot Bit+ kann sowohl auf Papier als auch am Bildschirm genutzt werden. Mit ihm entdecken Kinder und Jugendliche die Welt der Programmierung und steigen ein in die MINT-Disziplinen. Fördert die Kreativität, das logische Denken und das kollaborative Arbeiten

H x B x T Ozobot: 3,3 x 3,3 x 3,3 cm

Material: Kunststoff, Polycarbonat

Alle Warnhinweis: 1 (Seite 306)

767997H47* Starterset

767998H47# Klassenset

138,⁶¹ / 164,⁹⁵ €
1.469,⁷⁵ / 1.749,- €

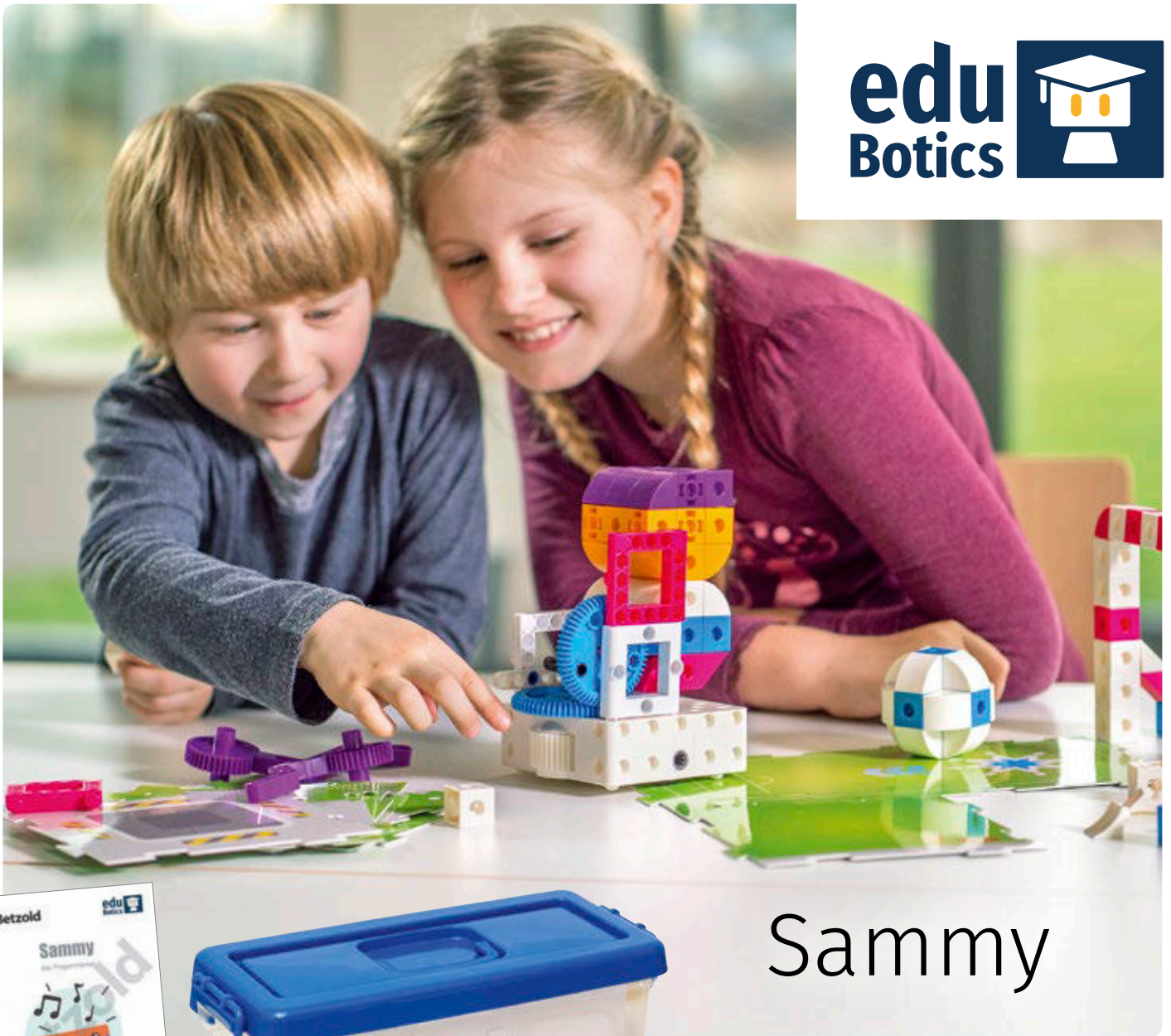

Sammy



inkl. Anleitung



Sammy, das Programmierset

Sammy ist ein kleiner Lernroboter voller Sensoren und Motoren sowie mit Ton- und Lichtwiedergabe. Dank der integrierten Antriebszahnäder bewegt sich der Roboter in verschiedene Richtungen. Die LED-Lichter leuchten, Sounds werden abgespielt. Sammy reagiert auf die verschiedenen Funktionskarten. Bauen Sie einfache Robotercreations mit beweglichen Armen oder anderen beweglichen Teilen. Bringen Sie den Kindern Sequenzen, Schleifen, Funktionen, Bedingungen, Algorithmen und Variablen näher. 6 verschiedene Handlungsstränge sind enthalten, jeder mit einer Reihe von Modellbau- und Kodierungslektionen. Ein Computer oder sonstiges wird nicht zur Programmierung benötigt. Programmiert wird ausschließlich über die beiliegenden Coding-Karten. Benötigt 3 Batterien Typ AA (Mignon LR6). Nicht enthalten.

Inhalt: 1 Basiseinheit und eine Auswahl an Blöcken, 30 Geschichtenkarten, 120 Coding-Karten, 19 Landkarten

Material: Kunststoff

Warnhinweis: 1 (Seite 306)

- 30 Geschichtenkarten
- 120 Coding-Karten
- 19 Landkarten



759989H47*

135,²⁵ / 160,⁹⁵ €

Versandkosten: 5,80 / 6,90 € – Versandkosten Flexeo®-Möbel: 30,- / 35,70 € pro Möbelstück

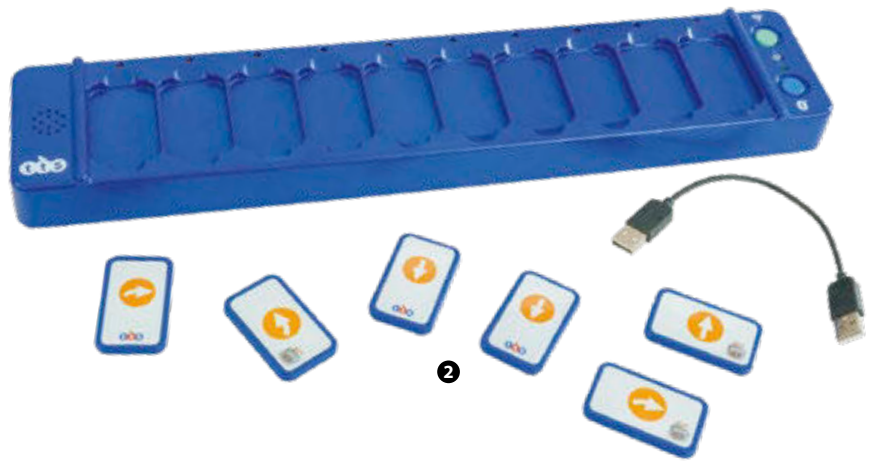

Blue-Bot

01 | Blue-Bot – programmierbarer Roboter

Der Blue-Bot-Bodenroboter bringt Kindern auf spielerische Art und Weise das Thema Programmierung näher. Er verfügt über die Richtungstasten vorwärts, rückwärts, Links- und Rechts-Drehung. Die Kinder können damit eine Abfolge von Bewegungen speichern. Der Blue-Bot führt diese Bewegungen schrittweise aus. Auf speziellen Matten oder mit zugehörigen Karten planen die Kinder den Weg zu einem vorgegebenen Ziel. Diese einfache Planung der Bewegungsabläufe entspricht bereits der algorithmischen Logik des Programmierens. Dank der transparenten Hülle ist der Blue-Bot auch für größere Kinder faszinierend, da direkt in sein Inneres geschaut werden kann. So stehen Technik und Programmierung im Vordergrund. Zudem kann der Blue-Bot via Tablet oder PC bedient werden.

Alle Warnhinweis: 1 (Seite 306)

754599H47* Stück 109,²⁰ / 129,⁹⁵ €

Blue-Bot – Klassen-Set
6 Blue-Bots und 1 Ladestation

756419H47* 612,⁶¹ / 729,- €

02 | Blue-Bot – Programmierleiste

Mit der Blue-Bot-Programmierleiste lernen die Kinder auf bildlichem und einfachem Weg, den Blue-Bot zu programmieren. Die Chips werden auf der Leiste in die entsprechende Vertiefung aufgelegt, so wie der Bewegungsablauf sein soll. Die Chips können so hingelegt werden, dass der Blue-Bot nach vorne, nach hinten, nach rechts oder links fährt. Außerdem kann der Blue-Bot mit dem „Pausensymbol“ eine Pause einlegen. Sobald alle Chips auf dem Lesegerät entsprechend gelegt wurden, kann auf „Start“ gedrückt werden und der programmierte Ablauf wird abgespielt. Die Chips können immer wieder individuell angeordnet werden. Die Verbindung zu dem Blue-Bot funktioniert sehr einfach über Bluetooth. Blue-Bot einschalten, ebenso wie das TacTile-Lesegerät. Leuchten bei dem Blue-Bot die Augen blau, gibt es eine sichere Verbindung.

Warnhinweis: 1 (Seite 306)

755769H47* 125,¹⁷ / 148,⁹⁵ €



03 | Blue-Bot – Programmierleiste Erweiterungsset

Ermöglicht zusätzliche Programmiermöglichkeiten mit der Blue-Bot Programmierleiste, wie z. B. 45-Grad-Drehungen oder Wiederholungen. Für den Blue-Bot

Inhalt: 25 Plättchen
Warnhinweis: 1 (Seite 306)

760576H47# 47,⁴⁸ / 56,⁵⁰ €



4

Bee-Bot – Bodenmatten

Vereinfachen das Lernen mit dem Bee-Bot. Sie sind in Felder von 15 x 15 cm unterteilt, welche einer Bewegung des Bee-Bots entsprechen. Das Material besteht aus langlebigem und robustem Polyvinylchlorid. Damit können Sie die Matten selbst draußen einsetzen.

04 | Bee-Bot Bodenmatte „Straßen-Spielfeld“

Lesen und Rechnen, Englisch lernen – dieses Spielfeld bietet eine Vielzahl von Möglichkeiten, den Bee-Bot fächerverbindend einzusetzen. Für den Bee- und Blue-Bot. B x H: 120 x 45 cm
Material: Kunststoff

89810H47* 33,⁵⁷ / 39,⁹⁵ €

05 | Bee-Bot Bodenmatte „geometrische Formen“

Wer kennt sich mit geometrischen Formen aus und bringt die Biene zu allen Dreiecken? Für den Bee- und Blue-Bot
B x H: 60 x 60 cm, Material: Kunststoff

83722H47* 33,⁵⁷ / 39,⁹⁵ €

06 | Bee-Bot Bodenmatte „Schatzsuche“

Schicken Sie Ihre Kinder auf Schatzsuche – wer programmiert den richtigen/kürzesten Weg? Für den Bee- und Blue-Bot
B x H: 75 x 75 cm, Material: Kunststoff

83723H47* 33,⁵⁷ / 39,⁹⁵ €

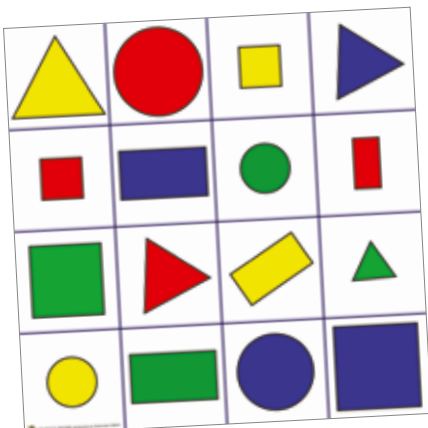

5



6

01 | Bee-Bot – programmierbarer Roboter

Bee-Bot ist ein spannender Bodenroboter für Kinder. Der gelb-schwarz gestreifte, einfach zu bedienende und freundliche Roboter ist perfekt, um Bewegungsabläufe zu planen, Vermutungen anzustellen und problem-lösendes Denken zu trainieren. Oder einfach, um Spaß zu haben!

Die Bedienung ist denkbar einfach: Über die Tasten am Rücken werden die Bewegungsanweisungen (links oder rechts drehen, vor oder zurück) eingegeben und gespeichert. Diese führt der kleine Roboter dann auf vorgefertigten oder selbst gestalteten Bodenmatten aus. Der Bee-Bot merkt sich bis zu 40 Kommandos. So gelingt der spielerische Einstieg in die Welt der IT garantiert. Programmierbarer, wieder aufladbarer Bodenroboter. Kann über USB-Anschluss am Computer aufgeladen werden oder mittels eines Netz-/Speise-/Ladegeräts mit USB-Ausgang (nicht im Lieferumfang enthalten). H x B x T: 7 x 10 x 13 cm. Lieferung ohne Bodenmatte
Warnhinweis: 1 (Seite 306)

83721H47# Stück 83,⁹⁹ / 99,⁹⁵ €

02 | Bee-Bot – Klassenset

6 Bee-Bots und 1 Ladestation
Warnhinweis: 1 (Seite 306)

89809H47* 502,⁵² / 598,- €

03 | Bee-Bot – Ladestation

für 6 Bee-Bots. Lieferung ohne Bee-Bots

89808H47* 58,⁷⁸ / 69,⁹⁵ €



Bee-Bot



07 | Bee-Bot und Blue-Bot – transparente Rasterfolie ohne Taschen

Transparente Bodenmatte mit 4-x-4-Raster. Kann z. B. über Landkarten, Bilder und Bogen, Zahlen, Buchstaben oder geometrische Formen gelegt werden. Für den Bee- und Blue-Bot

B x H: 65 x 65 cm, Material: Kunststoff
Lieferung ohne Bee-Bot und Landkarte

760579H47 33,⁵⁷ / 39,⁹⁵ €

Kartensatz: Programmieren einfach lernen

Je früher sich Kinder mit der Logik des Programmierens befassen, desto einfacher baut sich das entsprechende Verständnis auf. Mit dem Kartensatz „Programmieren einfach lernen“ finden Sie nun eine kindgerechte Lösung. Der Kartensatz beinhaltet Karten mit den Zeichen vorwärts, rückwärts, Links- und Rechts-Drehung. Die Kinder können damit eine Abfolge von Bewegungen darstellen und danach im Bee-Bot oder Blue-Bot abspeichern. Der Bee-Bot/Blue-Bot führt diese Bewegungen dann schrittweise aus.

04 | Programmieren einfach lernen 1

754889H47 5,⁸⁰ / 6,⁹⁰ €

05 | Programmieren einfach lernen 2

755296H47 5,⁸⁰ / 6,⁹⁰ €



06 | Bee-Bot Bodenmatte „Märchen“

Matte mit 3 Märchen (3x 10 Felder): Goldlöckchen und die drei Bären, Hans und die Bohnenstange, Die drei kleinen Schweinchen. Für den Bee- und Blue-Bot
B x H: 150 x 45 cm, Material: Kunststoff

760581H47* 37,⁷⁷ / 44,⁹⁵ €

08 | Bee-Bot Bodenmatte „Bauernhof“

Bodenmatte mit Bauernhofmotiven wie einem Stall, einem Traktor und Tieren wie Hühnern und Kühen. Für den Bee- und Blue-Bot
B x H: 75 x 75 cm
Material: Kunststoff

760580H47* 33,⁵⁷ / 39,⁹⁵ €

Informatik- & Robotik-Zubehör



1

01 | BeeBot – Bodenmatte „Buchstaben“

Für den Bee- und Blue-Bot
B x H: 75 x 90 cm, Material: Kunststoff
Lieferung ohne Bee-Bot

760803H47*

33,⁵⁷ / 39,⁹⁵ €



2

02 | Bee-Bot „Tunnel“

3 Tunnel als Hindernisse mit liebevollen Verzierungen.
B x T: 15 x 15 cm und 15 x 30 cm
Material: Holz
Lieferung ohne Bee-Bot
Warnhinweis: 1 (Seite 306)

760817H47* 3 Stück

75,⁵⁹ / 89,⁹⁵ €



3

03 | Bee-Bot – Bodenmatte „Nummer“

Geeignet für den Innen- und Außenbereich. Für den Bee- und Blue-Bot
B x H: 25,1 x 165 cm
Material: Kunststoff
Lieferung ohne Bee-Bots

760578H47*

40,²⁹ / 47,⁹⁵ €



5

6

4

05 | Bee-Bot „Hindernisse“

Inhalt: 10 Wandstücke, 6 Türen, 2 Bogen
Material: Holz
Lieferung ohne Bee-Bot
Warnhinweis: 1 (Seite 306)

760816H47* 18 Stück

117,⁶¹ / 139,⁹⁵ €

04 | Bee-Bot „Stiftehalter“

Zubehör für den Bee- und Blue-Bot. Der Stiftehalter kann einfach auf den Roboter gesetzt werden und schon können der Bee- und Blue-Bot malen und zeichnen.

Inhalt: 6 Stiftehalter in verschiedenen Farben

H x B x T: 8 x 15 x 18 cm

Material: Kunststoff

Warnhinweis: 1 (Seite 306)

760594H47* 6 Stück

25,¹⁷ / 29,⁹⁵ €

06 | Bee-Bot „Schieber“

Der Schieber kann einfach auf den Roboter gesetzt werden und schon können der Bee- und Blue-Bot Dinge vor sich herschieben.

Inhalt: 6 Schieber in verschiedenen Farben

H x B x T: 8 x 15 x 18 cm

Material: Kunststoff

Warnhinweis: 1 (Seite 306)

760593H47* 6 Stück

26,⁰¹ / 30,⁹⁵ €

Loti-Bot



Kantenerkennung schützt den Loti-Bot vor dem Herunterfallen vom Tisch



Loti-Bot

Mit programmierbaren Bewegungen, präzisen Zeichenfähigkeiten und einer Vielzahl an Funktionen wie programmierbaren LEDs, Stoßsensoren, Näherungssensoren und einem Buddy-Detection-Sensor, der andere Loti-Bots erkennen kann, bietet dieser Lernroboter ein interaktives und vielseitiges Lernerlebnis.

H x B x T: 8 x 15 x 17 cm

Material: Kunststoff

Lieferung ohne Deko, Tablet und Zubehör

Warnhinweis: 1 (Seite 306)

768513H47* Stück

193,²⁴ / 229,⁹⁵ €



Anfänger-Set

Die Tiere sind los!

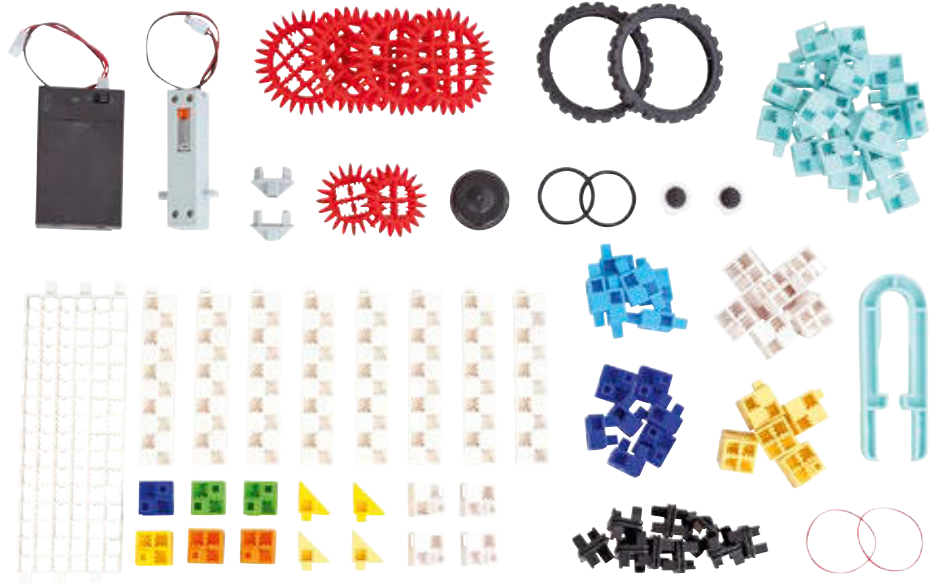

99 Teile

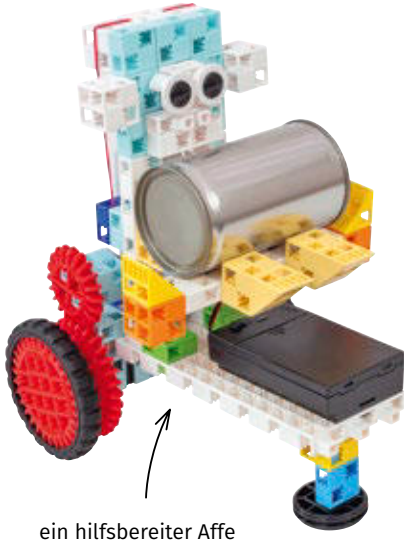

ein hilfsbereiter Affe

eine watschelnde Ente

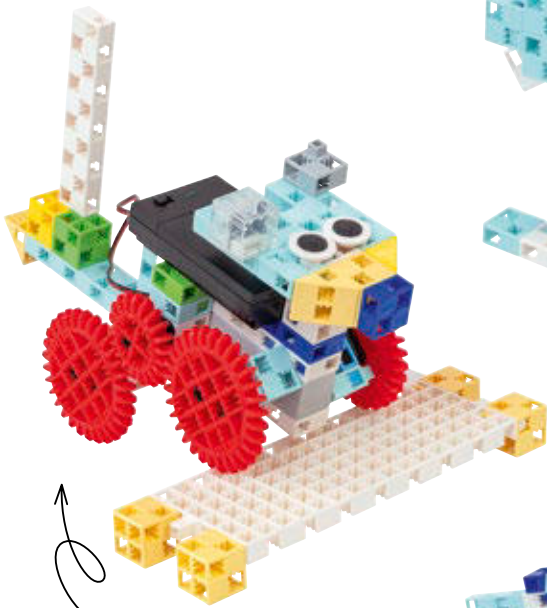

eine kletternde Maus

ein rollender Pegasus



Robotic & Coding – Anfänger-Set

Das Anfänger-Set ist genau richtig, um sich mit den Bausteinen vertraut zu machen, die von allen sechs Seiten zusammensteckbar sind. Dies fördert sowohl das räumliche Denken als auch das grundsätzliche Verständnis für Mechanik, den Einsatz von Zahnrädern und Motoren. Mit dem Set lassen sich verschiedene Tiere zusammenbauen.

Inhalt: insgesamt 99 Teile
 Batteriefach für 3 Batterien Typ AA (Mignon LR6)
 Lieferung ohne Batterien. Inkl. Anleitung
 Warnhinweis: 1 (Seite 306)

760015H47*

73,⁰⁷ / 86,⁹⁵ €



inkl. Anleitung

Robotic & Coding
Anfänger-Set

Bei diesem Set steht die Konstruktion im Vordergrund. Mit Zahnrädern und Antrieben werden erste Robotertiere gebaut, die Erstaunliches können. Anleitung für 4 unterschiedliche Modelle. Für Lernende ab 7 Jahren

Einsteiger-Set

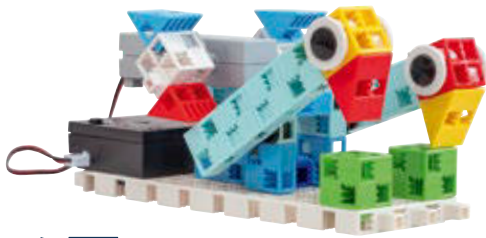

der Klopf-Specht



Robotic & Coding – Einsteiger-Set

Das Einsteiger-Set eignet sich ideal für den ersten MINT-Unterricht. Mit 6 vorgefertigten Unterrichtseinheiten werden die einfachen Prinzipien für die Konstruktion von Robotern gelehrt. Die Schülerinnen und Schüler können die Modelle mit den Step-by-Step-Anleitungen selbst zusammenbauen. Das Programm, mit dem die Modelle bzw. das Board programmiert werden, besteht aus einfachen Symbolen, die per Drag-and-drop in Befehle umgesetzt werden. Deshalb eignet sich dieses Set auch für Kinder, die noch keine Vorkenntnisse im Programmieren und mit Scratch haben.

Inhalt: insgesamt 107 Teile
 Batteriefach für 3 Batterien Typ AA (Mignon LR6).
 Lieferung ohne Batterien. Für 12 Unterrichtseinheiten
 Warnhinweis: 1 (Seite 306)

760016H47*

163,⁸² / 194,⁹⁵ €



Die Unterrichtseinheiten sind zweigeteilt:

SCHRITT 1: KONSTRUKTION VON ROBOTERN

SCHRITT 2: PROGRAMMIERUNG

(6 UNTERRICHTSEINHEITEN)

- Einsatz von Motoren
- Umsetzung von mechanischen Konstruktionen mit Zahnrädern und Getrieben
- Erstellung eigener Werkzeuge

(6 UNTERRICHTSEINHEITEN)

- Vermittlung erster Grundlagen der Programmierung
- kinderfreundliche Programmierumgebung mit Symbolen basierend auf Drag-and-drop
- Programmierung von Elektromotoren, LEDs, Summern und Photoreflektoren

ROBOTER

PROGRAMMIERUNG



LEVEL 1 MOTORISIERTE FAHRZEUGE (2 UNTERRICHTSEINHEITEN)

Baue ein Fahrzeug mit Elektromotoren und Rädern.



LEVEL 1 VOR UND ZURÜCK (2 UNTERRICHTSEINHEITEN)

Programmiere dein Fahrzeug, damit es vor- und rückwärtsfährt.



LEVEL 2 ZAHNRÄDER SPIELERISCH EIN- SETZEN (2 UNTERRICHTSEINHEITEN)

Baue einen Super-Kreisel oder eine mechanische Zange.



LEVEL 2 LINKS UND RECHTS (2 UNTERRICHTSEINHEITEN)

Wie man mit zwei Elektromotoren die Richtung bestimmen kann.



LEVEL 3 DINGE IN BEWEGUNG SETZEN (2 UNTERRICHTSEINHEITEN)

Baue z. B. mit einfachen Mechanik-Prinzipien einen coolen Tipp-Kicker.



LEVEL 3 KLANG UND LICHT (2 UNTERRICHTSEINHEITEN)

Programmiere mit Summern und LEDs Klang und Licht.



Robotic & Coding Einsteiger-Set

Erster Einstieg in die Mechanik mit Zahnrädern und Motoren. Einführung in eine vereinfachte Programmiersprache, die auf Symbolen basiert. 12 vorgefertigte Unterrichtseinheiten für 16 Schulstunden. Für Lernende ab 7 Jahren

Profi-Set

- kostenlose Unterrichtseinheiten
- unterschiedliche Niveaustufen
- vielfältiger Einsatz

automatische Tür

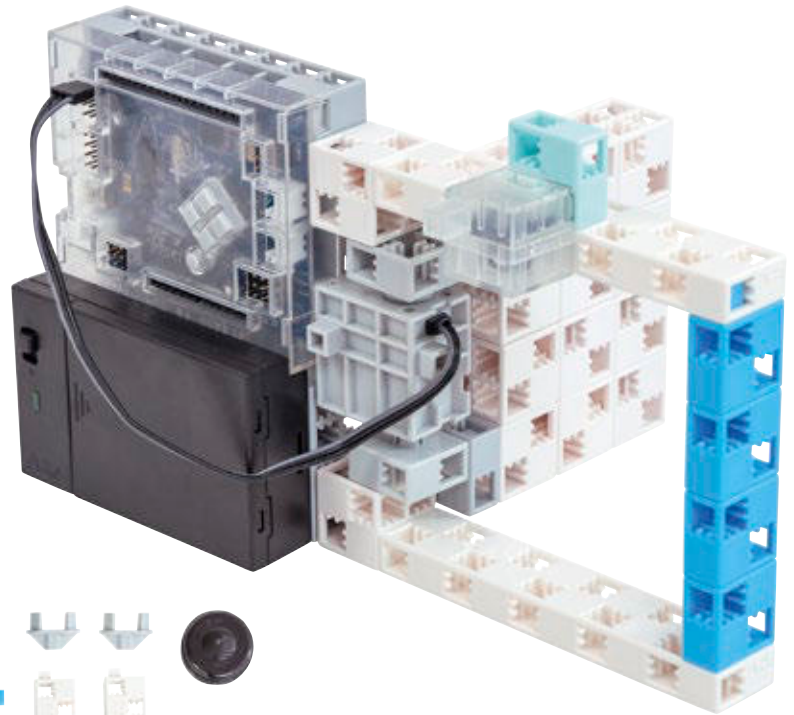

60 Teile

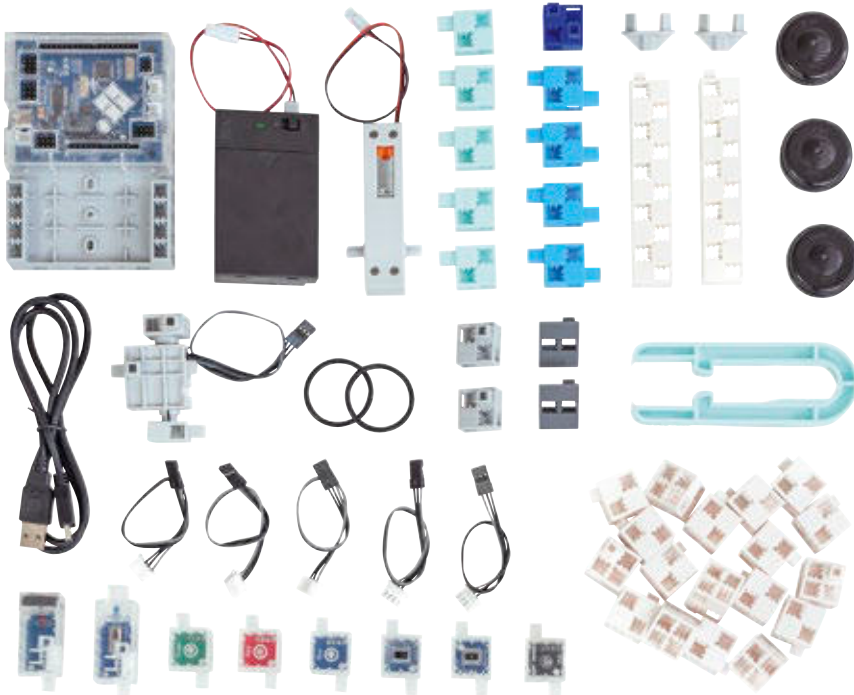

Robotic & Coding – Profi-Set

Mit dem Profi-Set, das 8 unterschiedliche Sensoren und 2 Motoren beinhaltet, lassen sich viele Modelle aus dem täglichen Leben nachbauen. Die Schülerinnen und Schüler lernen zum Beispiel, wie eine Verkehrsampel funktioniert oder wie man eine automatische Tür im Supermarkt programmiert. Die Modelle werden mit einer auf Scratch basierenden Sprache programmiert. Die Anleitungen dazu sind klar strukturiert und bebildert.

Inhalt: insgesamt 60 Teile
 Batteriefach für 3 Batterien Typ AA (Mignon LR6).
 Lieferung ohne Batterien. 4 Unterrichtseinheiten für insgesamt 16 Schulstunden
 Warnhinweis: 1 (Seite 306)

760017H47*

231,⁹³ / 276,- €

GRUNDKURS: 4 UNTERRICHTSEINHEITEN FÜR 16 SCHULSTUNDEN

GRUNDKURS 1 VERKEHRSAMPEL



- Grundfunktionen einer Verkehrsampel
- Programmierung einer Fußgängerampel
- Integration eines Schalters
- Einbau eines Warnsignals für Blinde

GRUNDKURS 2 LICHTSHOW



- Programmierung einer Lichtshow:
- mit unterschiedlichen Lichtfarben
 - gesteuert durch Tageslicht
 - Kombination aus Licht und Sound

GRUNDKURS 3 BAU EINES ROBOTERAUTOS



- ein selbstfahrendes Auto bauen
- Fahrtrichtung, Geschwindigkeit und Dauer planen
- individuelle Fahrstrecken umsetzen

GRUNDKURS 4 AUTOMATISCHE TÜR

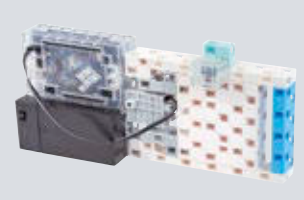

- Grundfunktionen einer automatischen Tür
- Bau einer automatischen Sicherheitstür
- Einsatz von Sensoren und Reflektoren

Robotic & Coding Profi-Set

Tieferer Einstieg ins Programmieren mit dem scratch-basierten Programm, das aus den bekannten Bausteinblöcken besteht. Konstruktionen mit unterschiedlichen Sensoren und Antriebssystemen.
 4 vorgefertigte Unterrichtseinheiten für 16 Schulstunden und ein Leitfaden für Lehrkräfte.
 Für Lernende ab 8 Jahren

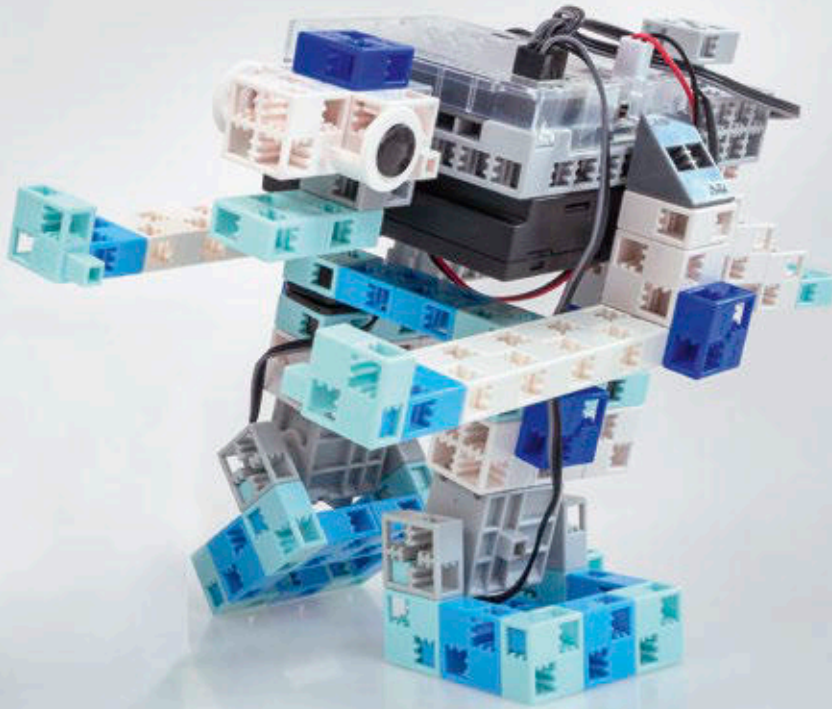

viele weitere
Modelle
konstruieren

Profi-Set+



Robotic & Coding – Profi-Set+

Das Profi-Set+ mit seinen insgesamt 152 Teilen umfasst Unterrichtsstoff für insgesamt 52 Schulstunden. Das Set kann somit mehrere Jahrgangs- und Schwierigkeitsstufen abdecken und auch komplexere Roboter und Modelle können damit gebaut werden. Ob autonomes Fahren, das Programmieren von eigenen Computerspielen oder die Entwicklung von Roboterarmen und Scanbots – die Modelle sind alle aus dem wirklichen Leben gegriffen.

Inhalt: insgesamt 152 Teile

Batteriefach für 3 Batterien Typ AA (Mignon LR6). Lieferung ohne Batterien. 13 Unterrichtseinheiten für insgesamt 52 Schulstunden

Warnhinweis: 1 (Seite 306)

760018H47*

274,⁷⁹ / 327,- €

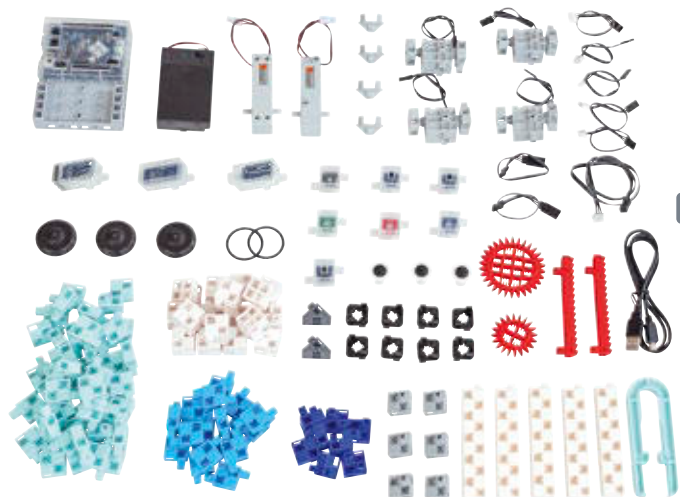

152 Teile

PROFIKURS: 4 UNTERRICHTSEINHEITEN FÜR 16 SCHULSTUNDEN

PROFIKURS 1 DER UMGANG MIT FERNSTEUERUNGEN

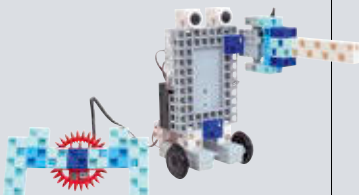

- alles über Beschleunigungssensoren
- Bau eines ferngesteuerten Autos
- Bau eines Kampfroboters mit Schwert

PROFIKURS 2 MEHRBEINIGE ROBOTER



- Bau von mehrbeinigen Robotern
- der Roboter lernt laufen und mit dem Schwanz wedeln

PROFIKURS 3 SCANBOT ENTWICKELN

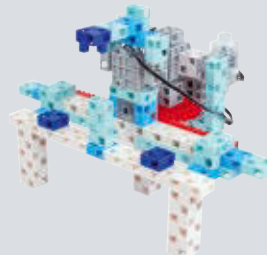

- Funktion eines Scanners
- Erkennen und Sortieren von Bausteinen
- Programmierung einer Qualitätskontrolle

PROFIKURS 4 ENTWICKLUNG VON FORTGESCHRITTENEN VIDEOSPIELEN

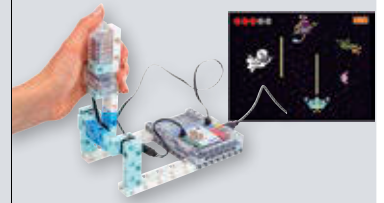

- Programmierung eines Retro-Spiels
- Joystick selbst bauen
- Spielregeln programmieren

Robotic & Coding
Profi-Set+
ANSPRUCHSVOLL

Das eduBotics Profi-Set+ bietet noch mehr Bauteile und unterschiedliche Sensoren, sodass komplexe Modelle gebaut und programmiert werden können. Insgesamt 9 Unterrichtseinheiten für insgesamt 36 Schulstunden. Für Lernende ab 10 Jahren mit Vorkenntnissen in Scratch

TELLIMERO

Technische Details:

- 8 GB Speicher
- 160 Stunden Aufnahme
- 5 Minuten Aufnahme pro Sticker
- Systemsprache: aus Deutsch, Englisch und Französisch wählbar
- Sticker im gesicherten Modus bespielbar
- über USB aufladbar



AUSGEZEICHNET MIT DEM
worlddidac
AWARD 2018



Tellimero ≡

Bücher, Karten & Spiele zum Leben erwecken!

Laut-
sprecher

Tellimero

Ihre Stimme ist es, die Geschichten mit Leben erfüllt und Bücher spannend, witzig oder abenteuerlich werden lässt. Mit Tellimero machen Sie aus jedem Buch ein lebendiges, sprechendes Buch. Bekleben Sie die Buchseite mit einem Sticker. Um dem Sticker eine Aufnahme zuzuweisen, halten Sie den Stift über den Sticker und starten die Aufnahme. Zur Wiedergabe berühren Sie ebenfalls den Sticker mit dem Stift. Tellimero übersetzt unsichtbare Codes in Sprache, Musik oder Geräusche. Auch Bildern, Fotos, Lehrmaterialien, Karten, Spielen weisen Sie mithilfe der kleinen Aufkleber Wörter, Sätze, Geräusche, Musik ... zu. Die Anwendungsmöglichkeiten sind vielfältig und Ihrer Fantasie sind nahezu keine Grenzen gesetzt. Durch die Verbindung mit einer Software können die Sprachpassagen auch direkt am PC oder Notebook angehört und geordnet werden.

Warnhinweise: 1, 4 (Seite 306)

754698H47* Stück

61,⁷⁶ / 73,⁵⁰ €

Klassensatz Tellimero

10 Lesestifte und ein Multi-Port 10-fach-Ladegerät in einer praktischen Aufbewahrungsbox.

Warnhinweise: 1, 4 (Seite 306)

756466H47 Set

562,¹⁸ / 669,- €



„Ich kann sprechen!“



01 | Tellimero Anlauttabelle, Poster DIN A2

Das DIN-A2-Poster mit Anlauttabelle kann mit dem Tellimero genutzt werden und dient als Lern- und Merkhilfe in Ihrem Klassenzimmer. Die Kleinen lernen die Buchstaben des Alphabets, Diphtonge, Umlaute und Anlaute kennen.

Format: DIN A2
Material: Papier
Lieferung ohne Tellimero

764624H47 5 Stück 14,⁷¹ / 17,⁵⁰ €



Tellimero

02 | Tellimero Anlauttabelle, Schüler-Heft

Mit diesem bunt illustrierten Schüler-Heft im praktischen DIN-A5-Format lernen Ihre Grundschülerinnen und -schüler das Alphabet kennen. Die übersichtliche Anlauttabelle ist mit dem tollen Tellimero kompatibel – die Kinder können mit ihm auf die Buchstaben tippen und hören zunächst den Buchstaben und dann das dazugehörige Anlautwort laut und deutlich.

Format: DIN A5
Material: Papier
Lieferung ohne Tellimero

764622H47 5 Stück 13,⁰³ / 15,⁵⁰ €



2

je 400 Aufkleber



3



5

INKLUSIVE!
Sticker mit Sounds

- 2 Bogen Tiere
- 1 Bogen Instrumente
- 1 Bogen Emoticons

Sticker ohne Sounds

- 4 Blanko-Bogen zum individuellen Besprechen

03 | Multi-Port 10-fach-Ladegerät

Schnelles und unkompliziertes Aufladen mehrerer Geräte. Mit diesem Multi-Port 10-fach-Ladegerät können Sie den Tellimero, andere Vorlesestifte, Smartphones, Tablets und vieles mehr schnell und unkompliziert in einem Schwung aufladen. Das Gerät bietet zwei Möglichkeiten: Aufladen über einen USB-Anschluss an PC oder Notebook oder ganz bequem an der Steckdose. Ein 220 Volt Netzteil mit 3,5 Ampere ist im Lieferumfang enthalten.

Technische Merkmale:

- Kompatibel mit USB 1.1/2.0 Spezifikation
- USB 2.0 High-Speed bis zu 480 Mbps
- 1 Upstream-Port und 10 Downstream-Ports
- Überspannungserkennung und Schutz
- geeignet für Windows 98SE/ME/2000/2003/XP/Vista/7/8/10, Mac OS 10.4.x oder höher

Weitere Vorteile:

- LED-Statusanzeige
- inkl. externem Netzteil (5 V/3.5 A) Plug & Play

756149H47 20,⁵⁹ / 24,⁵⁰ €



4

04 | Tellimero-Tasche

Die Tasche für Tellimero, den sprechenden Stift, ist nicht nur schick, sondern auch praktisch. Dank der Kordel kann der Lesestift in der Tasche einfach um den Hals gehängt werden, und los geht die Expedition. Ob durch das Schulhaus, im Freien oder in der Sporthalle – dem Einsatzgebiet sind keine Grenzen gesetzt.

Material: 100 % Polyester
Lieferung ohne Stift

755819H47 Stück 5,⁰³ / 5,⁹⁹ €

05 | Tellimero Stickerbogen-Set

In jedem Tellimero Stickerbogen-Set sind 400 Aufkleber zum individuellen Besprechen enthalten.

So einfach wird's gemacht:

1. Sticker an beliebiger Stelle anbringen
2. Tellimero einschalten
3. Aufnahme-Knopf drücken
4. Sticker mit dem Sensor anwählen
5. Sprachaufnahme starten: Lesen Sie Ihren Text vor.
6. Aufnahme-Knopf erneut drücken
7. Aufnahmen mit Ihrer Stimme können nun angehört werden.

755367H47 ■ Rot 758242H47 □ Transparent
755368H47 ■ Grün 755370H47 ■ Blau
755369H47 ■ Lila 755371H47 ■ Pink

je 13,⁸⁷ / 16,⁵⁰ €

756437H47 Stickerbogen-Komplettset (ohne Transparent)

60,⁹² / 72,⁵⁰ €

SPRACHLICHE BILDUNG



01 | Lese-Magnetbox

Eine Box, gefüllt mit magnetischen Buchstabenblöcken. Motiviert legen Abc-Schützzinnen und -Schützen Wörter, Sätze und sogar kleine Texte. Einfach die passenden Buchstaben heraussuchen und in die richtige Reihenfolge bringen.

Inhalt: 1 Arbeitsbox aus rostfreiem Stahlblech, bedruckt mit Sortierfeld und 8 Liniensystemen. 213 Buchstabenblöcke aus dichtem Moosgummi (Groß- und Kleinbuchstaben). Eine Seite ist mit glattem Laminat überzogen, die andere Seite mit Magnetfolie beklebt. Sortierung nach Häufigkeit in der deutschen Schriftsprache

B x T Kasten geschlossen: 31,4 x 22,5 cm. Sie können DIN-A4-Blätter, z. B. Spielpläne, einlegen.
Buchstabenblöcke: Höhe: 2 cm, aus Ethylenvinylacetat
86570H47 Stück **17,²³ / 20,⁵⁰ €**



02 | Magnetische Anlautbilder für die Lese-Magnetbox

„I wie Igel, H wie Hexe, P wie Pirat ...“ Mit den Anlautkärtchen üben die Kinder das Alphabet und die Laut-Buchstaben-Zuordnung oder sie schreiben mit Hilfe der bunten Bilder erste Wörter und Sätze.
Inhalt: 37 Bildkärtchen zu den 26 Buchstaben des Alphabets sowie zu ä, ü, ö, sch, ch, pf, sp, st, au, eu, ei
B x H Kärtchen: 2 x 2 cm, auf Sortierfeld

87252H47 **8,⁶⁶ / 10,³⁰ €**



03 | Ergänzungssatz „Besondere Laute“

Satz mit 63 Buchstabenblöcken für besondere Lese- und Rechtschreibübungen.
Mit magnethaftendem Sortierfeld, 21 x 15 cm. Das Sortierfeld mit den Buchstabenblöcken kann zusätzlich in die Lese-Magnetbox gelegt und darin aufbewahrt werden.

86988H47 **8,³² / 9,⁹⁰ €**

01 | Spiel- und Arbeitseinlagen für die Lese-Magnetbox: Wortpiraten

Kleine Wortpiratinnen und -piraten erobern die Welt der Wörter.

Ob auf der Schatzinsel, im Spukschloss oder Märchenreich – hier gibt es viel zu entdecken und zu lernen.

Wer schleicht denn da durchs Schloss? Passende Buchstaben aus der Lese-Magnetbox herausuchen und in das vorgegebene Wortfeld legen. Sind auch alle anderen Wörter gefunden, hilft ein Lösungsblatt beim Korrigieren. Farbige Einlegeblätter mit liebevoll gezeichneten Bildern motivieren die Kinder zum Lesen- und Schreibenlernen. 10 farbige Seiten, 3 Seiten schwarz-weiß mit Lösungen, DIN A4

89814H47

6,⁷³ / 7,²⁰ €

1

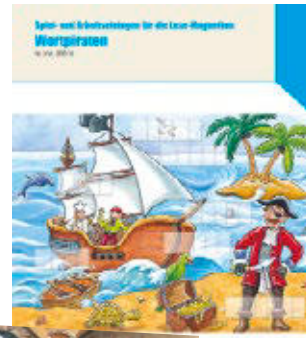

2

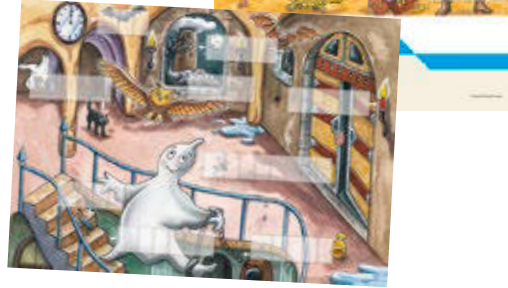

02 | Übungskarten für die Lese-Magnetbox

Je Set 12 beidseitig bedruckte Aufgabenkarten im Format DIN A5. Gedruckt auf 250 g Bilderdruckkarton

760042H47 Buchstabenrätsel

760043H47 Leserätsel

760044H47 Wörterrätsel je 4,⁷¹ / 5,⁶⁰ €

760046H47 Übungskarten-Sparset 11,³⁴ / 13,⁵⁰ €

03 | Spiel- und Arbeitseinlagen für die Lese-Magnetbox: Wörter legen und lesen

Damit erweitern Sie die Anwendungsmöglichkeiten der Lese-Magnetbox enorm. Sie legen den ausgewählten Spielplan auf den Boden der Box.

30 zum Teil farbige Einlegeblätter mit liebevoll gezeichneten Bildern zum **Kopieren** oder **Laminieren**. Vielfältige Übungsformen in verschiedenen Schwierigkeitsstufen motivieren die Kinder zum Lesen- und Schreibenlernen:

- **bebilderte Wörter nachlegen**
- **Kreuzwörterrätsel zu Themen wie Tiere, Wetter, mein Körper ...**
- **Nebelwörter**
- **Spiegelschrift entziffern**
- **kurze Sätze ergänzen**

32 Seiten, DIN A4

82097H47

9,⁸¹ / 10,⁵⁰ €



3

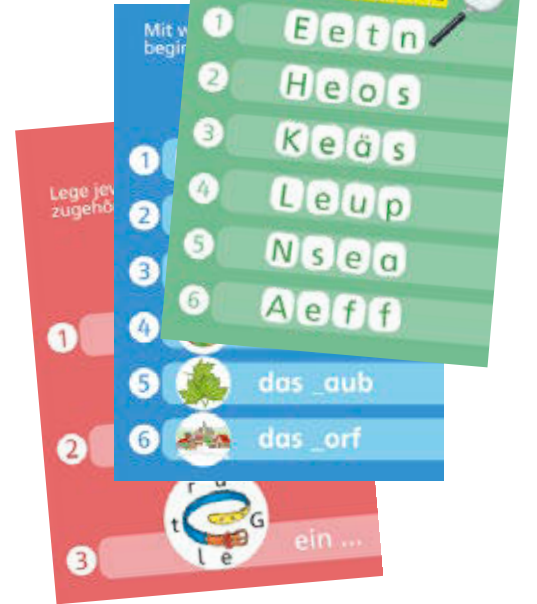

Bestseller

04 | Magnetischer Buchstabensatz

Im stabilen Sortierkoffer aus Holz mit 324 Buchstaben

Die Buchstaben sind nach ihrer Häufigkeit in der deutschen Schriftsprache sortiert. Sie finden alle wichtigen Um- und Zwielaute. Mit 324 Buchstaben sind alle Wort- und Satzbildungen sowie Wortanalysen möglich.

Im aufgestellten Sortierkasten haben die Kinder immer das gesamte Abc vor sich. Jede Buchstabenkarte besteht aus Kunststoff. Die Rückseite ist ganzflächig mit Magnet beklebt. Jede Karte ist 12 cm hoch.

B x H: Koffer geschlossen: ca. 71 x 61 cm,

Koffer geöffnet: ca. 142 x 61 cm

86884H47*

182,³¹ / 216,⁹⁵ €



4



1

magnetisch

01 | Anlautkarten, magnetisch

Die magnetischen Anlaut-Bildkarten sind so sortiert, dass Sie mit jedem der 26 Großbuchstaben ein Hauptwort beginnen können, welchem Sie ein passendes Bild zuordnen. Auch für Wörter mit Um- und Zwiellauten sind Bildkarten vorhanden. Die 35 Magnetkarten werden in einer praktischen Kartonbox geliefert, die ideal für die Aufbewahrung bis zum nächsten Gebrauch geeignet ist.
H x B x T Box: 2 x 38 x 14 cm
B x H Anlautkarten: 12 x 12 cm
Material: Magnet, Karton

763274H47*

22,⁶⁵ / 26,⁹⁵ €



26 Stück



4

04 | Erzählkiesel „Kunterbunte Anlautbilder“

Diese 26 Erzählkiesel bieten kreativen Lernspaß für Kinder ab 5 Jahren. Sie sind vielfältig einsetzbar und können somit individuell an die Lernvoraussetzungen Ihrer Kinder angepasst werden. Durch die Anlautbilder wird mit diesen Erzählkieseln das Alphabet spielerisch eingeübt und gefestigt. Eine Anleitung mit vielen kreativen Ideen für die vielseitigen Einsatzmöglichkeiten ist im Lieferumfang enthalten.
H x B x T Kiesel: 1,5 x 5 x 3,8 cm
Material: Holz

760824H47* 26 Stück

30,²¹ / 35,⁹⁵ €



3

03 | Betzold Anlautkarten

Passend zum Pocket Cube (Seite 43) und den transparenten Taschen (Seite 20).
B x H: 13,5 x 13,5 cm, Material: Karton

85659H47 40 Stück

15,⁵⁵ / 18,⁵⁰ €



2

02 | Anlauttabelle, Poster

Das DIN-A2-Poster mit Anlauttabelle kann mit dem Tellimero genutzt werden und dient als Lern- und Merkhilfe in Ihrem Klassenzimmer. Die Kleinen lernen die Buchstaben des Alphabets, Diphtonge, Umlaute und Anlaute kennen.

Format: DIN A2
Material: Papier
Lieferung ohne Tellimero

764606H47 Stück

3,⁷⁸ / 4,⁵⁰ €

16 Stück



5



17 Stück

05 | Erzählkiesel

Die Erzählkiesel bieten kreativen Lernspaß für Kinder ab 4 Jahren. Sie sind flexibel einsetzbar und können daher individuell an die Lernvoraussetzungen der Kleinen angepasst werden. Die bunten Motive werden die Kinder nicht nur zum Geschichtenerzählen motivieren. Eine Anleitung mit vielen kreativen Ideen für die vielseitigen Einsatzmöglichkeiten ist im Lieferumfang enthalten.

Lieferung im Säckchen
H x B x T Kiesel: 1,5 x 5 x 3,8 cm
Material: Kiesel: Holz, Säckchen: 100 % Polyester

763191H47* Piraten, 16 Stück

763192H47* Bauernhof, 17 Stück je 20,⁹⁷ / 24,⁹⁵ €



für Groß- und
Kleinbuchstaben



01 | GeoStix Buchstaben-Set

Kinder können mit den bunten Teilen und den Aufgabenkarten Buchstaben von A bis Z bauen und einfache Sätze legen. Auch eigene Designs und Ideen in 2D und 3D können sie umsetzen. Trainiert Feinmotorik, Hand-Auge-Koordination und das Verständnis für Buchstaben. Inkl. Aufbewahrungsbehälter

Inhalt: 200 gebogene und gerade Verbindungsstäbchen in 10 Größen und 7 Farben, 25 doppelseitige Aufgabenkarten

H x B x T Box: 5 x 20 x 16 cm, Material: Kunststoff
Warnhinweis: 1 (Seite 306)

762711H47

28,¹⁵ / 33,⁵⁰ €



02 | Anlaut-Domino

Von A wie Apfel bis Z wie Zirkuszelt

Gespielt wird nach den bekannten Dominoregeln: Finde das passende Bild zum Anlaut oder den richtigen Anlaut zum Bild. Beim Suchen und Anlegen der Dominokarten lernen Kinder die Anlaute kennen.

Inhalt: 37 Dominokarten im Spielkartenformat

87277H47#

Solange Vorrat reicht

4,³⁷ / 5,²⁰ €



03 | Abc auf Bohnensäckchen

Mit Groß- und Kleinbuchstaben für einen rasanten Sprachunterricht. Welche Mannschaft sammelt die meisten Konsonanten? Wer hat zuerst die Buchstaben für ein vereinbartes Wort zusammen? Setzen Sie Buchstabensäckchen bei Bewegungsspielen ein. Das begeistert Kinder!

B x H Säckchen: 7 x 7 cm, Material: Stoffbeutel: 100 % Polyester, Säckchen: 100 % Baumwolle
Warnhinweis: 1 (Seite 306)

36041H47

22,²⁷ / 26,⁵⁰ €



04 | Fädelbuchstaben

Fädelnd das Abc lernen. 130 schöne Holzwürfel (1,5 cm groß, mit Großbuchstaben bedruckt). 4 Fädelschnüre à 1 m (100 % Polyester). In schöner Holzbox

H x B x T Holzbox: 4,5 x 21,5 x 11 cm. Ab 5 Jahren
Warnhinweise: 1, 4 (Seite 306)

50794H47

15,⁵⁵ / 18,⁵⁰ €

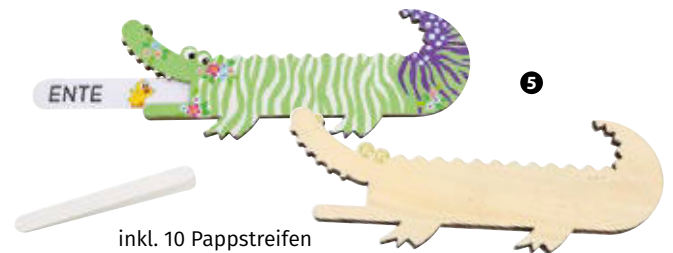

inkl. 10 Pappstreifen

Blanko

05 | Lesekroko „Spucks-Aus“

Das freundliche Krokodil verschluckt für sein Leben gern ganze Wörter. Bereitwillig öffnet es sein Maul und du darfst sie ihm wieder herausziehen. Buchstabe für Buchstabe gibt „Spucks-Aus“ die verschluckten Wörter wieder her. Ein tierischer Spaß fürs erste Lesen: Das Lesekroko zum Selbstgestalten hat einen sehr hohen Aufforderungscharakter. Es erleichtert das Synthetisieren der Buchstaben und den schrittweisen Aufbau von Wörtern. Inkl. 10 Pappstreifen für eigene Lernwörter
Länge: 25 cm, Material: Sperrholz

88288H47 Stück

4,⁰³ / 4,⁸⁰ €



06 | Wortbaukasten

Der Wortbaukasten enthält Bildplättchen mit zwei-, drei- und viersilbigen Wörtern sowie die zugehörigen Silbenplättchen. Lassen Sie die Kinder die Silben passend zum jeweiligen Bild zu Wörtern legen. Auf der Rückseite ist zur Selbstkontrolle das Wort aufgedruckt.

H x B x T Holzkasten: 5 x 42 x 22 cm

Material: Holz

Warnhinweis: 1 (Seite 306)

761068H47*

142,⁸⁶ / 170,- €



92 Bildkarten

07 | Geschichten mit Moa

Verschiedene kurze Szenen zeigen Bild für Bild vertraute Abläufe aus dem alltäglichen Leben von Kindergarten- und Grundschulkindern. Kombiniert man einzelne Bildfolgen miteinander, entstehen immer wieder völlig neue Geschichten. Ob chronologisches Erzählen, grammatische Übungen oder beim Erlernen einer Fremdsprache – überall bieten die beliebten Karten eine wertvolle Unterstützung.

Inhalt: 92 Karten, 1 Anleitung

B x H Karten: 9 x 9 cm, Material: Karton

54521H47

21,⁴³ / 25,⁵⁰ €

Grafomotorische Fähigkeiten fördern



1



7 Stück



2



8 Stück



Schwungübungen

Rückstandslos ablösbare Folie (auf glatten Oberflächen) für Schwungübungen auf glatten Oberflächen. Die verschiedenen grafischen Muster bereiten spielerisch auf das Schreiben vor. Nur mit dem eigenen Finger fahren Kinder die Muster nach und machen neue taktile Erfahrungen.

01 | Schwungübungen im Quadrat

7 verschiedene Motive (6 quadratische, 1 rechteckiges)
B x H: 20 x 20 cm, 40 x 20 cm
Material: Kunststoff

760280H47* 7 Stück

12,⁵⁶ / 14,⁹⁵ €

02 | Schwungübungen am laufenden Band

8 verschiedene Motive
B x H: 60 x 16,5 cm
Material: Kunststoff

760279H47 8 Stück

20,⁹⁷ / 24,⁹⁵ €

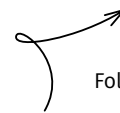

Folie auf glatten Oberflächen rückstandslos ablösbar



je 6 Tafeln

Schreibwerkstatt 2

3

12 Stück

Schreibwerkstatt 1

03 | Schreibwerkstatt

Lustige Linien- und Bogenbilder sowie Übungen zu Schwüngen und Strichen. Eine gute Vorbereitung auf das Schreiben von Buchstaben und Zahlen. Beidseitig bedruckte Schreibertafeln aus Kunststoffolie, beschreibbar mit weichen Aquarellstiften (bitte extra bestellen).

Schreibwerkstatt 1

6 Tafeln, beidseitig bedruckt, B x H: 36 x 30 cm

85555H47*

20,⁵⁹ / 24,⁵⁰ €

Schreibwerkstatt 2

6 Tafeln, beidseitig bedruckt, B x H: 30,3 x 25,5 cm

85556H47#

18,⁰⁷ / 21,⁵⁰ €

Tafelschreiber, weiß

85074H47* 12 Stück

5,⁶³ / 6,⁷⁰ €

Magnetische Zeichentafel

Lernen der Stifthaltung auf innovativste Weise! Metallkugeln lassen sich mithilfe des magnetischen Stifts zu tollen Bildern formen, die auch ganz schnell wieder weggewischt werden können.

Inhalt: 1 Magnetbrett mit 1 Stift
H x B x T Brett: 1,2 x 28 x 25,5 cm
Warnhinweis: 1 (Seite 306)

758161H47 Stück 21,⁴³ / 25,⁵⁰ €

- schult die Feinmotorik
- fördert die Hand-Auge-Koordination
- trainiert die Stifthaltung



Magnetische Zeichenbretter

Wie durch Zauberhand entstehen auf dem Zeichenbrett tolle Muster.

Durch Antippen oder Darüberstreichen mit dem magnetischen Stift erscheinen die kleinen Kügelchen an der Oberfläche des Zeichenbretts. Sie bleiben dort so lange, bis ein neues kreatives Kunstwerk entstehen soll und die Kugeln dafür wieder mit dem Finger oder mit dem Stift zurück ins Board gedrückt werden.

- schult die Feinmotorik
- fördert die Hand-Auge-Koordination
- trainiert die Stifthaltung

Inhalt: 12 Magnetbretter mit 12 Stiften
H x B x T Brett: 1,2 x 17,5 x 21,5 cm
Warnhinweis: 1 (Seite 306)

758477H47* 12 Stück 126,⁰¹ / 149,⁹⁵ €

Gruppenset mit 12 Stück

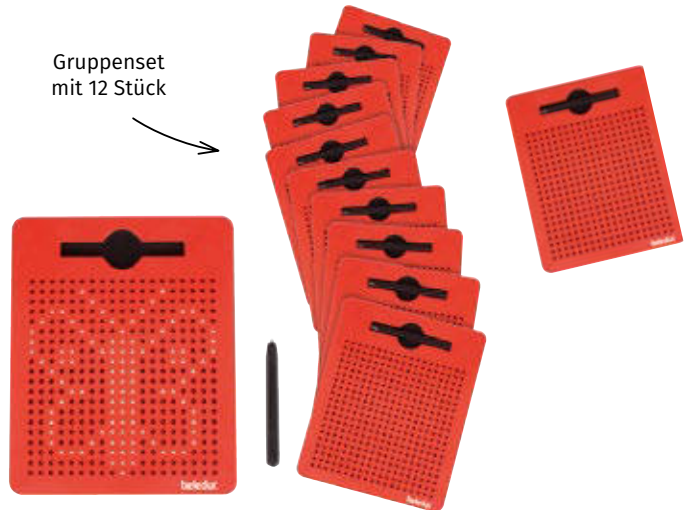

Sortierbox für Fühlbuchstaben, leer

Allzeit griffbereit und ordentlich verstaut, warten die Fühlbuchstaben in der Holz-Sortierbox auf ihren Einsatz. Für den Fühlbuchstabensatz (764402H47) benötigen Sie zwei Sortierboxen, eine für die Kleinbuchstaben und die andere für die Großbuchstaben.

H x B x T: 12 x 18,5 x 15,5 cm, Material: Holz
89394H47 Stück, leer 10,⁰⁸ / 11,⁹⁹ €



Sandpapier Groß- und Kleinbuchstaben

Auf rot lackierten Platten

Die Kinder ertasten die verschiedenen Formen und zeichnen sie anschließend mit Wachsmal- oder Buntstiften nach. Durch die Verknüpfung von Fühlen, Sprechen und Schreiben prägen sich die Formen besonders gut ein. **Ihre Schülerinnen und Schüler lernen mit allen Sinnen.** B x H: 13 x 16 cm

Großbuchstaben, 29 Stück
85764H47 55,⁴² / 65,⁹⁵ €

Kleinbuchstaben, 30 Stück
85765H47 55,⁴² / 65,⁹⁵ €

Satz mit 59 Groß- und Kleinbuchstaben
764402H47 110,⁸⁸ / 131,⁹⁵ €



Augenbinde

Bitte nicht schummeln und aus den Fühlbuchstaben ein richtiges Ratespiel machen. Material: 100 % Nylon
Lieferung in Überraschungsfarbe

33542H47 Stück 2,²⁷ / 2,⁷⁰ €

26 Stück

1



01 | Buchstaben zum Fühlen und Nachspuren

Buchstaben befühlen und mit dem Finger nachspuren. So „(er-)fahren“ Ihre Schülerinnen und Schüler das Alphabet. Dann üben sie die Schreibrichtung direkt auf dem Buchstaben. Mit trocken abwischbaren Folienstiften wird die Schreibung immer wieder probiert. Durch die Verbindung von Fühlen und Schreiben prägen sich die Buchstaben schnell ein.

26 bunte Kunststoff-Großbuchstaben (Höhe: 11,5 cm) mit beschichteter Oberfläche für das Beschreiben

Lieferung ohne Stifte

Warnhinweis: 1 (Seite 306)

86435H47 26 Stück

20,⁵⁹ / 24,⁵⁰ €



02 | Whiteboard-Stifte

8 Stifte im Set (je 2 in Schwarz, Rot, Grün und Blau), trocken abwischbar mit runder Stiftspitze. Für ein optimales Ergebnis auf Ihrem Whiteboard!

763712H47 8 Stück

8,³² / 9,⁹⁰ €



2

03 | Magnetisches Buchstaben-Set mit transparenten Taschen

Bringen Sie die magnetischen Buchstaben an der Tafel an. Die abnehmbaren Kunststofftaschen warten darauf, mit den unterschiedlichsten Dingen befüllt zu werden. Passend zum jeweiligen Buchstaben suchen Ihre Schülerinnen und Schüler geeignetes Füllmaterial, z. B. ein Blatt zum B, Knöpfe zum K, Würfel zum W oder selbst gemalte Bilder.

26 bunte Kunststoff-Großbuchstaben (Höhe: 11,5 cm), magnetisch, mit beschreibbarer Oberfläche, mit abnehmbaren Kunststofftaschen (14 x 14 cm)

Warnhinweis: 1 (Seite 306)

86437H47* Set

34,⁴¹ / 40,⁹⁵ €

magnetisch

3



5

05 | Buchstaben aus Buchenholz

Die Holzbuchstaben und Ziffern wurden den üblichen Fibeldruckschriften angepasst. **Zum Anfassen, Legen, Umfahren und zum Bilden von Wörtern.**

Höhe: 5 - 7 cm, Tiefe: 1 cm

Sortiment A: Buchstaben kennenlernen

53 Holzbuchstaben, je 1 Groß- und 1 Kleinbuchstabe sowie Punkte für Umlaute

2945H47*

73,⁵³ / 87,⁵⁰ €

Sortiment B: Wörter und Sätze legen

90 Holzbuchstaben (28 Groß- und 62 Kleinbuchstaben) sowie Punkte für Umlaute. Nach der Häufigkeit in der deutschen Schriftsprache sortiert.

2951H47*

108,³⁶ / 128,⁹⁵ €

04 | Holzstempel, bunt

Die Holzstempel sind ideal für kleine Kinderhände und lassen sich für das Stempeln von Wörtern und Sätzen nutzen. Auch für Bastelprojekte oder Spiele geeignet. Erhältlich als 30 Kleinbuchstabenstempel inkl. ä, ö, ü und ß oder 26 Holzstempel mit Großbuchstaben A bis Z.

Höhe: 3,5 cm, Ø 2 cm

Material: Holz, Gummi

Lieferung ohne Stempelkissen

Alle Warnhinweis: 1 (Seite 306)

766238H47* Großbuchstaben

10,³⁴ / 12,³⁰ €

766240H47* Kleinbuchstaben

11,²⁶ / 13,⁴⁰ €

4



SUN

01 | Zeilenhaus – Schreiblinien-Set

Für die Einführung der Zeilen

Die 3 Flächen werden von einem grauen Mittelband deutlich abgegrenzt. Da sich Schülerinnen und Schüler oft schwer mit der Höhe der einzelnen Buchstaben tun, machen die Folien klar erkennbar, ob die Linie in den Keller muss, hinauf in das Dach geht oder im Erdgeschoss bleibt. Sie erhalten **4 Magnetfolien (2 mit Haus und 2 ohne Haus) mit dreigeteilten Schreibzeilen**. Diese lassen sich mit handelsüblichen Whiteboardstiften (nicht enthalten) beschriften und einfach wieder reinigen.

- 759540H47** Zeilenhaus,
B x H: 29,7 x 20,7cm **11,⁶⁰ / 13,⁸⁰ €**
- 766265H47** Zeilenhaus lang,
B x H: 50 x 10 cm **13,⁰³ / 15,⁵⁰ €**



Zeilenhaus

Mit Whiteboard-Stiften beschreibbar.

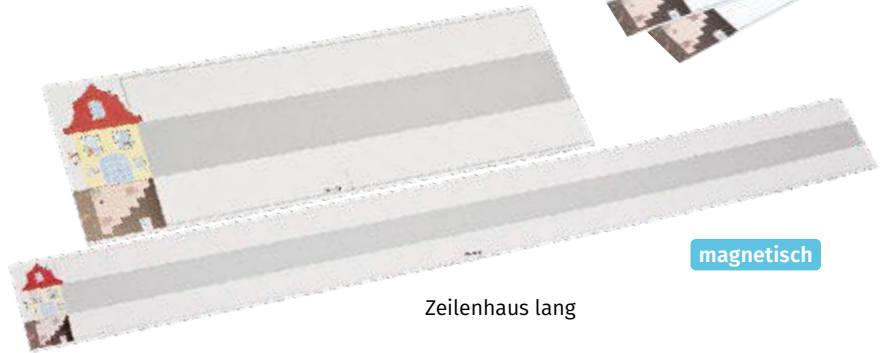

Zeilenhaus lang

02 | Selbsthaftende Magnettafel

Zum Malen, Zeichnen, für erste Schreib- und Schwingübungen oder für sonstige Botschaften: Die kratzfeste Tafel haftet auf allen gängigen Oberflächen und lässt sich im Handumdrehen wieder rückstandsfrei entfernen. Mit 4 wasserlöslichen Kreiden, 1 Reinigungstuch und 1 Schaber

B x H Magnettafel: 60 x 40 cm

Material: Magnet, Kreide, Textil, Kunststoff

Alle Warnhinweis: 1 (Seite 306)

- 766264H47** blanko **10,⁸⁸ / 12,⁹⁵ €**
- 766616H47** mit Zeilenhaus **15,⁰⁸ / 17,⁹⁵ €**

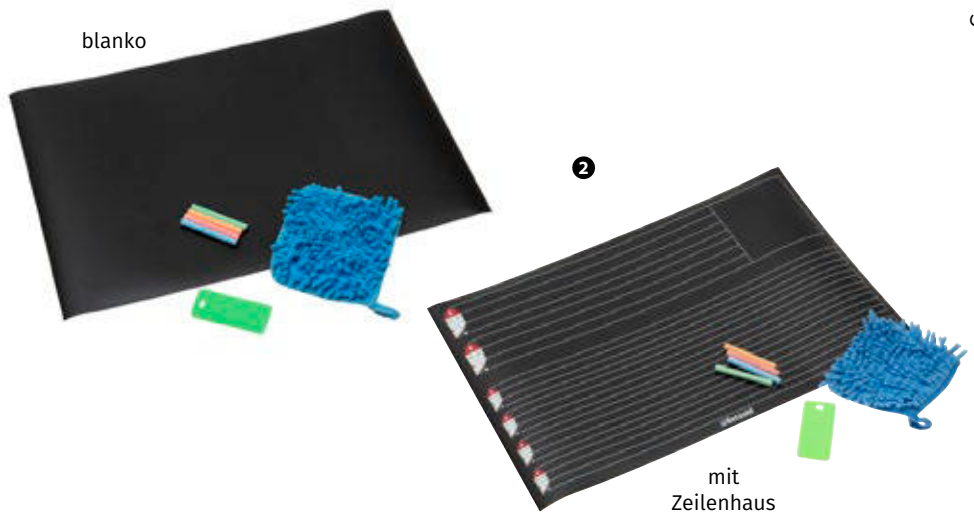

blanko

mit Zeilenhaus

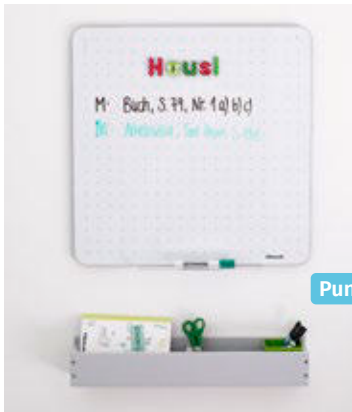

Punkte

03 | Magnettafel

Quadratische, flache Magnettafel mit abgerundeten Ecken und transparentem Stifthalter. In der hölzernen Aufbewahrungsbox finden Magnete aller Art oder andere Utensilien Platz. Die Tafel kann für Übungen in Deutsch, Mathematik, Sprachen und im Förderunterricht genutzt werden.

H x B x T Magnettafel: 55 x 55 x 1 cm

Material: Metall, Holz

Lieferung ohne Deko

- 768655H47** Magnettafel weiß, blanko
- 768666H47** Magnettafel weiß, isometrisch
- 768664H47** Magnettafel weiß, kariert
- 768665H47** Magnettafel weiß, Punkte
je **67,¹⁸ / 79,⁹⁵ €**



isometrisch

kariert

blanko

NEU
IM KATALOG



01 | Lichttisch DIN A3

Dieser Lichttisch ermöglicht die ganz genaue Ansicht von Bildern aller Art. Durch die neuesten Energiesparlampen wird ein sehr hell beleuchteter Hintergrund geschaffen, mit dem die Kinder auf spielerische Weise ihre Umwelt erforschen können.

Die Energiesparlampen haben eine Betriebsdauer von 50.000 Stunden.

H x B x T gesamt: 1 x 48 x 35 cm,
B x H Leuchtfeld: 41 x 28,5 cm, Gewicht: 2,25 kg

Lieferung ohne Deko

Warnhinweis: 2 (Seite 306)

59657H47 Stück 126,⁰¹ / 149,⁹⁵ €

02 | Lichttisch, rund

Nutzen Sie Ihren Betzold-Lichttisch für die unterschiedlichsten Forschungs- und Gestaltungsmöglichkeiten. Mit der inbegriffenen Fernbedienung wechseln Sie zwischen 16 Lichtfarben oder nutzen den spannenden Farbwechselmodus. Energiesparende LED-Beleuchtung, Leistung: 14,4 Watt

Höhe: 12 cm, Ø 50 cm

Material: Sperrholz-Korpus mit Acrylscheibe

Warnhinweis: 2 (Seite 306)

760424H47 Stück 184,⁸³ / 219,⁹⁵ €

03 | Lichttisch

Ideal für Experimente mit Licht, Schatten, Farben und Formen. Die große, beleuchtete Fläche (57 x 42 cm) eignet sich für mehrere Kinder gleichzeitig. An den 2 Drehschaltern können Helligkeit und Lichttemperatur eingestellt werden.

H x B x T: 5 x 63 x 50 cm

Material: Kunststoff, Metall

Warnhinweis: 2 (Seite 306)

760786H47* Stück 192,⁴⁴ / 229,- €

Lichttische & Zubehör

58-teilig



04 | Acrylformen Zahlen & Mengen

Mit den transparenten Zahlen und Mengenpunkten können Kinder spielend die ersten Schritte in die Welt der Zahlen machen. Menge-Zahl-Zuordnungen werden dabei spielerisch und sehr sinnesorientiert erfasst. Ideal für den Lichttisch

Inhalt: 12 Ziffern, 46 Punkte
Ø Punkte: ca. 6 cm, Material: Acryl
Warnhinweis: 1 (Seite 306)

766237H47* 58-teilig 52,⁰⁶ / 61,⁹⁵ €



26 Stück

05 | Großbuchstaben, transparent, XXL

Transparente Großbuchstaben aus robustem Kunststoff. Zum Legen und Nachzeichnen. Ideal für Ihren Lichttisch. H x B x T Verpackung: 5 x 16 x 10 cm, Höhe der Buchstaben: ca. 7 cm

Material: Kunststoff

Warnhinweis: 1 (Seite 306)

762472H47* 26 Stück 24,³³ / 28,⁹⁵ €

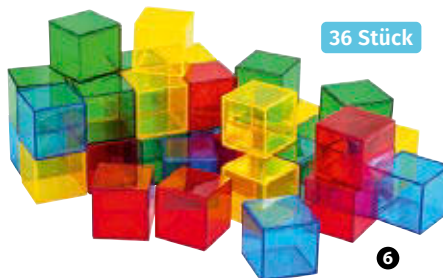

36 Stück

06 | Transparente Klötzchen

Die transparenten Klötzchen laden die Kinder ein, leuchtend bunte Bauwerke und farbenfrohe Muster auf dem Lichttisch zu erfinden. **Das trainiert die Feinmotorik und die Kinder machen erste mathematische Erfahrungen.** Jedes Set besteht aus 36 Würfeln in 4 Farben. In praktischer Stapelbox mit Klemmdeckel
B x H Würfel: 4 x 4 cm

41313H47 36 Stück 18,⁹¹ / 22,⁵⁰ €



1000 Stück

07 | Transparente Zählsteine in Stapelbox

Mit diesen steckbaren Zählsteinen können viele Sortier- und Zählspiele umgesetzt werden.

Geeignet ab 4 Jahren

Inhalt: 1000 Teile in Stapelbox

H x B x T: 17 x 31 x 14 cm

Material: Kunststoff

Warnhinweis: 1 (Seite 306)

759543H47 1000 Stück 37,⁷⁷ / 44,⁹⁵ €



01 | Magnetische Wortarten-Symbole für die Stahltafel

Zur Einführung der Wortarten nach Montessori. Erarbeiten Sie gemeinsam mit Ihren Schülerinnen und Schülern die verschiedenen Wortarten an der Tafel. Mit großen Symbolen erforschen die Lernenden Sätze und vergleichen Texte. Sie können somit ganz leicht den Satzaufbau wahrnehmen und lernen, aus welchen Wortarten er besteht.

Starterset mit Nomen, Verb, Adjektiv und Artikel Satz mit 50 Magnetsymbolen:

20 Verben, 10 Nomen, 10 Artikel und 10 Adjektive
Ø Verb: 10 cm

86984H47 25,⁶³ / 30,⁵⁰ €

Erweiterungsset

Mit Nomen, Verb, Adjektiv, Artikel, Adverb, Pronomen, Numerale, Konjunktion, Präposition und Interjektion.
Je 5 Magnetsymbole, Ø Verb: 10 cm

88419H47 22,²⁷ / 26,⁵⁰ €

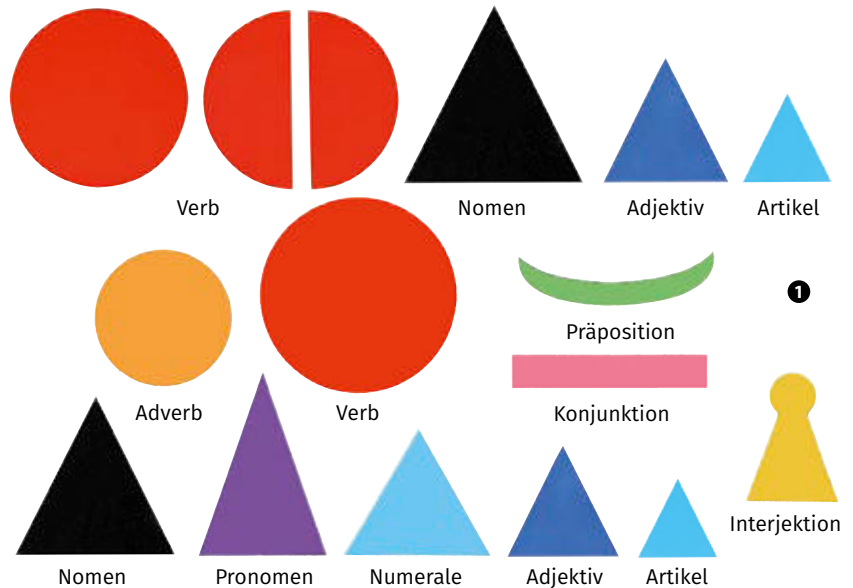

02 | Satzstern aus lackiertem Holz

Der Satzstern ist ein Legespiel, das den Schülerinnen und Schülern vom 2. Schuljahr an bis in die Sekundarstufe hinein grammatische Strukturen bewusst machen möchte. Das Besondere an diesem Satzstern ist, dass die farbigen Spitzen des Satzsterns abnehmbar sind und somit farblich dem Satzbau des jeweiligen Lehrwerks angepasst werden können. Zugleich kann man aber auch durch eine Reduktion der Spitzen schwächere Schülerinnen und Schüler gezielter fördern, indem die Satzteile erst allmählich angesteckt werden. Für die Selbstkontrolle können auf der Rückseite der Kärtchen entsprechende der Farbe der Sternspitzen aufgemalt werden. Die in der Mitte liegenden Verbkärtchen zeigen ihre Valenzmöglichkeiten durch Punkte an ihren Spitzen.

Ø 25,3 cm, Material: Holz

760419H47 15,⁰⁸ / 17,⁹⁵ €

03 | Karten zum Satzstern

Inhalt: 84 Wortkarten, 21 Blanko-Karten
Lieferung ohne Satzstern

759567H47 5,⁸⁰ / 6,⁹⁰ €

04 | Satzstern mit Karten – Set

761021H47 18,⁰⁷ / 21,⁵⁰ €



für Übungen zum Satzbau, für Freiarbeit und Wochenplanarbeit

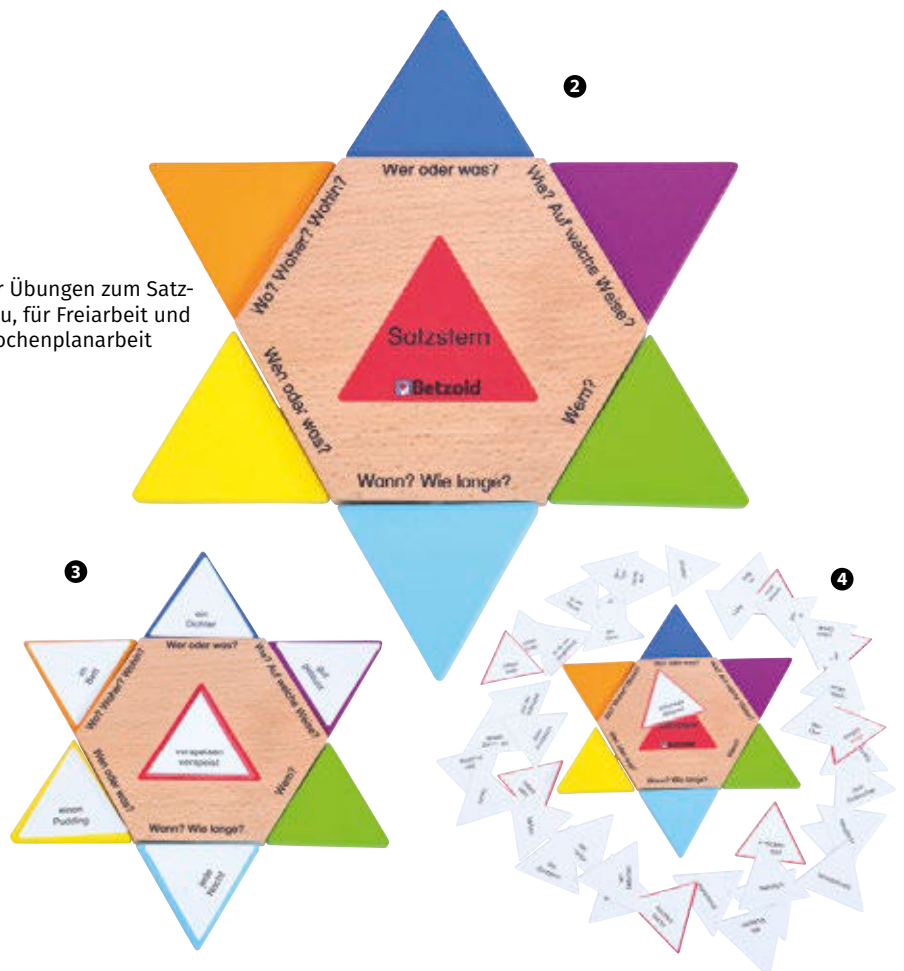



01 | Magnetischer Satzstern für die Tafel

Mit dem Satzstern lernen Ihre Schülerinnen und Schüler, Sätze in Subjekt, Prädikat und Objekte zu zerlegen. Sie entdecken so die Funktion der Satzglieder Subjekt, Dativobjekt, Akkusativobjekt, adverbiale Bestimmung der Zeit und des Ortes stehen, ergänzt durch die entsprechenden Fragewörter. Das Prädikat bildet die Sternmitte.

Inhalt: 5 Pfeile in 5 Farben, 33 x 5 cm
1 Kreis, Ø 12 cm
2 Blanko-Pfeile zum Selbstbeschriften, 33 x 5 cm
6 Blanko-Schilder zum Selbstbeschriften, 20 x 5 cm

70754H47

21,⁸¹ / 25,⁹⁵ €



3



4



5

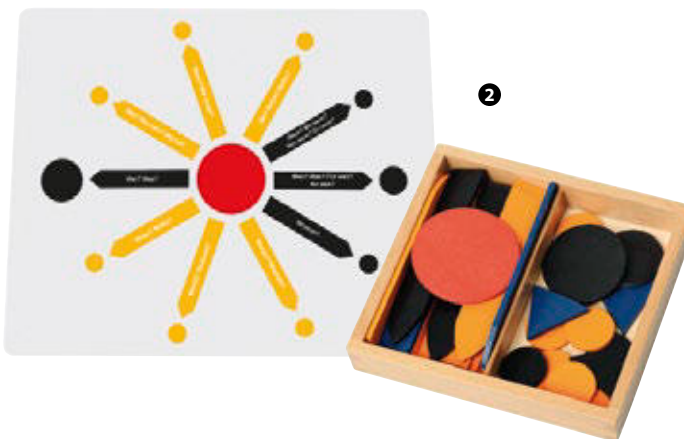

2

02 | Satzanalyse – großes Set

Inhalt:
1 Grundplatte mit aufgedrucktem Satzstern, 48 x 40 cm
1 Aufbewahrungsbox, 2,5 x 14 x 12,5 cm
4 schwarze Pfeile, 10,5 x 2 cm
6 orangefarbene Pfeile, 10,5 x 2 cm
1 roter Kreis, Ø 5,5 cm
1 schwarzer Kreis, Ø 4,5 cm
1 schwarzer Kreis, Ø 3,5 cm
2 schwarze Kreise, Ø 2,5 cm
6 orangefarbene Kreise, Ø 2,5 cm
Material: Holz

87471H47

38,⁶¹ / 45,⁹⁵ €

03 | Lernkiste „Präpositionen“

Davor, dahinter, unter oder auf ... All diese Präpositionen verbal auszudrücken ist für viele Kinder nicht ganz einfach. Oft können sie diese Raum-Lage-Situation zwar wahrnehmen, jedoch nicht in Worte fassen. Mit diesem Set werden die Präpositionen spielerisch geübt und sinnentnehmendes Hören trainiert. Die Bildkarten helfen bei spielerischen Übungen zur visuellen Wahrnehmung, Benennung von Ortsangaben und Pluralbildung. Mit den Bildergeschichten lernen die Kinder, Raumbegriffe korrekt zuzuordnen und sprachlich richtig zu verwenden. Mit dem Spiel „Find Monty“ werden die Präpositionen spielerisch eingeführt, vertieft und geübt.

Warnhinweis: 1 (Seite 306)

70654H47*

74,³⁷ / 88,⁵⁰ €

04 | Vertretungsstunden aus der Box – Deutsch, Kl. 1 - 4

Mit dieser Kartei gelingen Vertretungsstunden garantiert – ohne langwierige Vorbereitung und unabhängig von vorigen Unterrichtsstunden und von Schulbüchern. Auf den Karten im DIN-A5-Format finden Sie alles, was Sie für einen gelungenen Unterricht brauchen.

H x B x T Box: 17,5 x 22,5 x 10 cm
Material: Papier, Kunststoff

766151H47 Stück

43,²⁸ / 51,⁵⁰ €

05 | Rechtschreibquartett

Die 12 Kartenspiele behandeln 12 Rechtschreibphänomene. Spielerisch können Kinder ab 5 Jahren die Regeln verinnerlichen, während sie jeweils 4 passende Karten zu ihrem Quartett sammeln.

Inhalt: 12 Kartensets à 24 Karten in Klarsichtetui,
1 transparente Box
H x B x T Kartenspiel: 1,6 x 6,5 x 9,8 cm
Material: Papier, Kunststoff

766323H47*

52,⁰⁶ / 61,⁹⁵ €



01 | Interaktiver Lerntainer

Der Lerntainer ist eine Kombination aus berührungsempfindlichen Taschen, einer Sprachausgabe und Lernkarten als visuelles Hilfsmittel. Jede Tasche kann individuell mit einem Bild, einem Foto usw. ausgestattet werden. Inkl. Ein- und Ausgabemodul für Audionachrichten. Ohne Kärtchen und Batterien
 H x B x T gesamt: 66 x 55 x 1,7 cm, B x H einzelne Tasche: ca. 7,8 x 7,8 cm
 Material: Kunststoff
 Warnhinweis: 2 (Seite 306)

89820H47* Stück 41,⁹⁷ / 49,⁹⁵ €



02 | Kindermikrofon mit Aufnahmefunktion

Betzold-Kindermikrofon mit farbig gestalteten Bedienelementen zum universellen Einsatz. Neben dem Singen kann das Mikrofon für Interviews, das Aufnehmen von Hörspielen oder das Laut-Training genutzt werden. Aufnahme mit nur einem Tastendruck
 Format: WAV, Ø 5,6 cm, Länge: 15,8 cm
 Material: Kunststoff
 Warnhinweise: 1, 4 (Seite 306)

760932H47 Stück 33,⁵⁷ / 39,⁹⁵ €



05 | Easi-Speak 2

Stimmen, Lieder, Geräusche und vieles mehr nimmt das kleine, handliche Mikrofon in hoher Tonqualität auf und animiert selbst Lesemuffel zum lauten Lesen. MP3- oder WAV-Dateien können mittels mitgeliefertem USB-Verbindungskabel auf den Computer übertragen werden.
 Länge: ca. 17 cm
 Material: Kunststoff
 Warnhinweis: 1 (Seite 306)

760970H47* Stück 49,⁵⁴ / 58,⁹⁵ €



Anwendungsbeispiel

03 | Erzählboard

In das Board können 6 verschiedene Blätter eingeschoben und auf dem jeweiligen Feld ein Text per Sprachaufnahme mit 10 Sekunden Aufnahmedauer hinterlegt werden. Dank der 6 Einschubfächer bietet das Erzählboard vielseitige Einsatzmöglichkeiten. Das Erzählboard wird mit 12 Blanko-Karten im Format 8 x 7 cm geliefert, welche auch als Vorlage für eigene Karten dienen. Das Board ist dank seiner großen Tasten und simplen Handhabung sehr einfach zu bedienen.
 Lieferung ohne Bildkarten
 Warnhinweis: 1 (Seite 306)

754133H47* Stück 39,⁴⁵ / 46,⁹⁵ €

04 | Plapperbrett

Das Plapperbrett verfügt über 44 Felder, welche Platz für Aufnahmen von je bis zu 10 Sekunden bieten. Kann mit trockenen abwischbaren Stiften beschriftet werden. Es werden 2 Batterien Typ AAA Micro LR03 benötigt, nicht im Lieferumfang enthalten.
 Inhalt: 1 Spielbrett, 44 Plättchen
 H x B x T: 2,5 x 27 x 20,5 cm
 Material: Kunststoff.
 Lieferung ohne Buchstaben-Karten
 Warnhinweis: 1 (Seite 306)

760801H47* Stück 23,⁴⁹ / 27,⁹⁵ €



- Selbstkontrolle sofort nach Beantwortung jeder Aufgabe
- Die Schülerinnen und Schüler schieben die Lernkarten in das Gerät.
- Die oberste Aufgabe zeigt mit einer Musterlösung den Lösungsweg.

max Lernsystem

Mit dem Förderprogramm vom MAX Lernsystem können Schülerinnen und Schüler **individuell** und vor allem **selbstständig gefördert** werden. Damit steht ein Lerngerät zur Verfügung, welches entdeckendes Lernen, das wirkliche Erarbeiten von Lösungen, eine optimale Selbstkontrolle und auch eine nachträgliche Überprüfung der Antworten erlaubt. Vorteil dabei ist, dass sich die Lernenden die erarbeitete Lösung aufschreiben. Dadurch kann sich bei ihnen das Gefühl für das richtige Schriftbild festigen.

Die Lernkartensets sind ideal für Vor- und Grundschule geeignet, da die Kinder ihr Wissen im eigenen Tempo überprüfen und festigen können. Dabei gibt es eine Auswahl an zahlreichen Themengebieten.



Das max Lerngerät

Kinder malen oder schreiben ihre Antworten mit dem MAX Folienstift (inklusive) direkt neben der Aufgabe auf eine abnehmbare, transparente und abwischbare Schreibfolie. Durch Aufklicken der orangefarbenen Klappen wird die Lösung sichtbar. Lieferung ohne Lernkarten

759240H47 Stück 23,⁴⁹ / 27,⁹⁵ €



max Kennenlernset

Testen Sie das Kennenlernset mit Ihren Kindern. Das MAX-Lernsystem besteht aus dem MAX-Lerngerät und 16 ausgewählten Übungskarten (beidseitig bedruckt) aus den Bereichen Vorschule, Mathematik, Deutsch, Lese-Rechtschreib-Hilfe sowie Logik und Konzentration. Sie werden schnell feststellen, dass Ihre Kinder begeistert sind, selbstständig und in ihrem eigenen Tempo die Aufgaben mit ansprechenden Bildern und Grafiken zu lösen.

759440H47 26,⁸⁵ / 31,⁹⁵ €



max Erstes Lesen

Mit den doppelseitigen Lernkarten lernen Kinder im 1. und 2. Schuljahr das Lesen. Schritt für Schritt erlesen die Lernenden Einzelwörter, mehrere Wörter, Wortgruppen und schließlich ganze Sätze. Passend zum Max Lerngerät (nicht enthalten)
Inhalt: 16 Übungskarten mit 32 Seiten Übungen (300 bis 400 Aufgaben), DIN A4, 1 Übersichts- und Förderplan, inkl. Aufbewahrungsmappe
 H x B x T: 32,2 x 21 x 0,8 cm, Material: Pappe

767527H47* 18,⁶⁴ / 19,⁹⁵ €

max Weiterführendes Lesen

Diese doppelseitigen Lernkarten bieten Kindern bis zu 400 Aufgaben zum weiterführenden Lesen. Von einzelnen Sätzen bis hin zu kurzen Texten – von Karte zu Karte wird das Lesen sicherer. Passend zum Max Lerngerät (nicht enthalten)
Inhalt: 16 Übungskarten mit 32 Seiten, DIN A4, 1 Übersichts- und Förderplan, 1 Schreibfolie, inkl. Aufbewahrungsmappe
 H x B x T: 32,2 x 21 x 0,8 cm, Material: Pappe

767528H47* 18,⁶⁴ / 19,⁹⁵ €

max Fortgeschrittenes Lesen

Für gezieltes Training der Lesekompetenz in Hinblick auf Texte. Auf 16 Karten warten bis zu 400 Aufgaben. Dabei geht es unter anderem darum, Texte, Grafiken und Bilder zu rekonstruieren, zu ergänzen, zu strukturieren und Fragen zu beantworten. Passend zum Max Lerngerät (nicht enthalten)
Inhalt: 16 Karten mit 32 Seiten, DIN A4, 1 Übersichts- und Förderplan, 1 Schreibfolie, inkl. Aufbewahrungsmappe
 H x B x T: 32,2 x 21 x 0,8 cm, Material: Pappe

767529H47* 18,⁶⁴ / 19,⁹⁵ €

max Lernkarten Deutsch & Mathematik

Alle Lernkartensets enthalten **32 Seiten** mit Übungen und Lösungen (16 Lernkarten, DIN A4, beidseitig bedruckt). Geliefert werden die **stabilen Karten** in einer **praktischen Aufbewahrungstasche**. In jedem Set befindet sich außerdem ein **Lernpass**, mit dem die Kinder ihre Erfolge dokumentieren können, sowie ein detaillierter **Förderplan** zu den einzelnen Inhalten der Mappe.



Lernkarten „Grammatik 1“	Themen: das Alphabet, Tuwörter (Verben), Wiewörter (Adjektive), Namenwörter (Nomen), verschiedene Wortarten	759396H47*	18, ⁶⁴ / 19, ⁹⁵ €
Lernkarten „Grammatik 2“	Themen: Artikel, Wortfamilien, Adjektive bilden, Zeiten, Oberbegriffe, Gegenteile, Satzbau	759397H47*	18, ⁶⁴ / 19, ⁹⁵ €
Lernkarten „Grammatik 3“	Themen: Wortarten, Wortfamilien, Wortfelder, Zeitformen, Gegenteile, Vergleichswörter als und wie	759398H47*	18, ⁶⁴ / 19, ⁹⁵ €
Lernkarten „Deutsch als Zweitsprache 1“	Spielerischer Einstieg in die Sprache. Deutsch als Zweitsprache mit Übungen zum Grundwortschatz und Abc, Gegenteile und Bildverständnis.	759399H47*	18, ⁶⁴ / 19, ⁹⁵ €
Lernkarten „Deutsch als Zweitsprache 2“	Zahlreiche Übungen zur Festigung des Abcs, zu den Grundwortarten, zu Fragewörtern, zum Gebrauch von Artikeln und Präpositionen, zu Einzahl und Mehrzahl.	759400H47*	18, ⁶⁴ / 19, ⁹⁵ €
Lernkarten „Deutsch als Zweitsprache 3“	Übungen für Deutsch als Zweitsprache entsprechend den Anforderungen der Klassen 3 und 4	759401H47*	18, ⁶⁴ / 19, ⁹⁵ €
Lernkarten „Zahlen, Ziffern, Mengen bis 10“	Einführung in den Zahlenraum von 1 bis 10. Erkennen von Zahlen und deren richtiger Schreibweise, Anzahlen bestimmen, Mengen Zahlen zuordnen	759381H47*	18, ⁶⁴ / 19, ⁹⁵ €
Lernkarten „Orientieren und Rechnen bis 20“	Umfassende Behandlung des Zahlenraums von 1 bis 20 in unterschiedlichen Schwierigkeitsgraden	759383H47*	18, ⁶⁴ / 19, ⁹⁵ €
Lernkarten „Orientieren und Rechnen bis 100“	Übungen zur Addition und Subtraktion im Zahlenraum bis 100 anhand von Zahlenstrahl, Rechenhäusern, Zahlenmauern, Sachrechnen und Knobelaufgaben	759384H47*	18, ⁶⁴ / 19, ⁹⁵ €

Magischer Zylinder



Auf spannende Art Lesen, Rechtschreibung und Grammatik trainieren

Üben bis zur Meisterschaft. Und hier macht das Üben auch noch Spaß. Die Kinder sehen auf jeder Karte eine Aufgabe. Sie nennen die Lösung und werfen die Karte in den Zylinder. Dort wird sie gedreht. Unten erscheint die Karte wieder mit der Lösung nach oben. So zeigt der Zylinder schnell und schlau die richtige Lösung. Das begeistert kleine Wortakrobatinnen und -akrobaten und spornet zum Weitermachen an. Der Zylinder ist aus solidem Kunststoff hergestellt.

Höhe: 24 cm

Die Lieferung erfolgt ohne Spielkarten.

87085H47 Blau

763174H47 Schwarz

je 16,⁷⁶ / 19,⁹⁵ €



Kartensätze zum Grundwortschatz für den Magischen Zylinder

Jeweils 36 Karten, doppelseitig bedruckt



Der, die, das
82096H47 5,⁸⁰ / 6,⁹⁰ €



Buchstabensuppe
82094H47 5,⁶³ / 6,⁷⁰ €



Silben tauschen
82095H47 5,⁸⁰ / 6,⁹⁰ €

Einzahl – Mehrzahl
88025H47

Gegensatzpaare
84878H47

Endung gesucht
40324H47

Farben
84105H47

Synonyme
40325H47

Kleidung
84882H47

Verdrehte Wörter
82093H47

In der Schule
84874H47

Versteckte Wörter
40323H47

Auf dem Bauernhof
84877H47

Zusammengesetzte Nomen
88026H47

Lebensmittel
84879H47

Zu Hause
84875H47

Gemüse und Obst
84876H47

Das bin ich
84880H47

Präpositionen
84884H47

Wilde Tiere
84881H47

je 5,⁸⁰ / 6,⁹⁰ €

Karten-Set „Grundwortschatz“

12 Kartensätze für den magischen Zylinder: Farben, In der Schule, Zu Hause, Gemüse und Obst, Auf dem Bauernhof, Gegensatzpaare, Lebensmittel, Das bin Ich, Wilde Tiere, Kleidung, Meine Stadt, Präpositionen
H x B x T Aufbewahrungsbox: 11 x 26 x 18 cm

70747H47*

67,¹⁸ / 79,⁹⁵ €

Mathematik

Grundrechenarten, Größen und Geld

Kartensets zum Magischen Zylinder

Verschiedene Sets und 1 Blanko-Kartensatz
 Jede Kunststoffbox enthält 48 Karten.

Addition I – Von 0 + 1 bis 9 + 9
 86257H47

Uhrzeit ablesen und benennen
 86269H47

Addition II – Von 10 + bis 19 +
 86258H47

Zahlen am Zahlenstrahl
 40299H47

Addition III – Zahlenraum 100
 86259H47

Rechnen mit Größen: Zeit
 40303H47

Subtraktion I – Von - 2 bis - 9
 86260H47

Rechnen mit Größen: Gewichte
 40305H47

Subtraktion II – Im Zahlenraum 20
 86261H47

Rechnen mit Größen: Längen
 40304H47

Subtraktion III – Subtraktion von
 zweistelligen Zahlen
 86262H47

Rechnen mit Geld 1: Geldbeträge
 40301H47

Multiplikation I – mal 2, 3, 4, 5 und 10
 86263H47

**Rechnen mit Geld 2: Ergänze zu
 1, 2 und 5 Euro**
 40302H47

Multiplikation II – mal 6, 7, 8 und 9
 86264H47

Blanko-Karten
 86270H47

Division I – durch 2, 3, 4, 5 und 10
 86265H47

**Vermischte Aufgaben Addition & Subtraktion
 bis 20 ohne Zehnerüberschreitung**
 87817H47

Division II – durch 6, 7, 8 und 9
 86266H47

**Vermischte Aufgaben Addition & Subtraktion
 bis 20 mit Zehnerüberschreitung**
 87818H47

Menge-Zahl-Zuordnung I – bis 10
 86267H47

**Vermischte Aufgaben Addition & Subtraktion
 bis 100 mit und ohne Zehnerüberschreitung**
 87819H47

Menge-Zahl-Zuordnung II – bis 50
 86268H47

**Vermischte Aufgaben Multiplikation &
 Division, Reihen 2, 3, 4, 5, 10**
 87820H47

Addition bis 100 mit Zehnerübergang
 40336H47

Addition bis 100 ohne Zehnerübergang
 40337H47

Division mit Rest
 40339H47

Einfache Brüche erkennen und benennen
 40334H47

Geometrische Formen
 40340H47

Verdoppeln und Halbieren
 40341H47

Wie viele? Anzahl bestimmen
 40343H47

je 5,⁸⁰ / 6,⁹⁰ €



Grundausrüstung 1. Schuljahr



Magischer Zylinder mit 10 Kartensets zum Rechnen im 1. Schuljahr

Enthalten ist 1 Magischer Zylinder in Blau mit 10 Kartensätzen:

- Addition I von 0 + 1 bis 9 + 9
- Subtraktion I von - 2 bis - 9
- Addition II von 10 + bis 19 +
- Subtraktion II im Zahlenraum 20
- Menge-Zahl-Zuordnung I bis 10
- Menge-Zahl-Zuordnung II bis 20
- vermischte Aufgaben Addition & Subtraktion bis 20 ohne Zehnerüberschreitung
- vermischte Aufgaben Addition & Subtraktion bis 20 mit Zehnerüberschreitung
- Wie viele? Anzahl bestimmen
- Blanko-Kartensatz

87814H47

69,⁷¹ / 82,⁹⁵ €

Grundausrüstung 2. Schuljahr



Magischer Zylinder mit 10 Kartensets zum Rechnen im 2. Schuljahr

Enthalten ist 1 Magischer Zylinder in Blau mit 10 Kartensätzen:

- Addition III im Zahlenraum bis 100
- Subtraktion III von zweistelligen Zahlen
- Multiplikation I, mal 2, 3, 4, 5, 10
- Division I, durch 2, 3, 4, 5, 10
- Zahlen am Zahlenstrahl bis 100
- Addition bis 100 ohne Zehnerüberschreitung
- Addition bis 100 mit Zehnerüberschreitung
- vermischte Aufgaben Addition & Subtraktion bis 100
- vermischte Aufgaben Multiplikation & Division
- Blanko-Kartensatz

87815H47

69,⁷¹ / 82,⁹⁵ €

Grundausrüstung 3. Schuljahr



Magischer Zylinder mit 10 Kartensets zum Rechnen im 3. Schuljahr

Enthalten ist 1 Magischer Zylinder in Blau mit 10 Kartensätzen:

- Multiplikation II, mal 6, 7, 8, 9
- Division II, durch 6, 7, 8, 9
- das Dezimalsystem
- Rechnen mit Größen: Zeit
- Rechnen mit Größen: Gewichte
- Rechnen mit Größen: Längen
- Rechnen mit Geld 1: Geldbeträge
- Rechnen mit Geld 2: Ergänze zu 1, 2 und 5 Euro
- einfache Brüche erkennen und benennen
- Blanko-Kartensatz

87816H47

69,⁷¹ / 82,⁹⁵ €

Becherquizzer

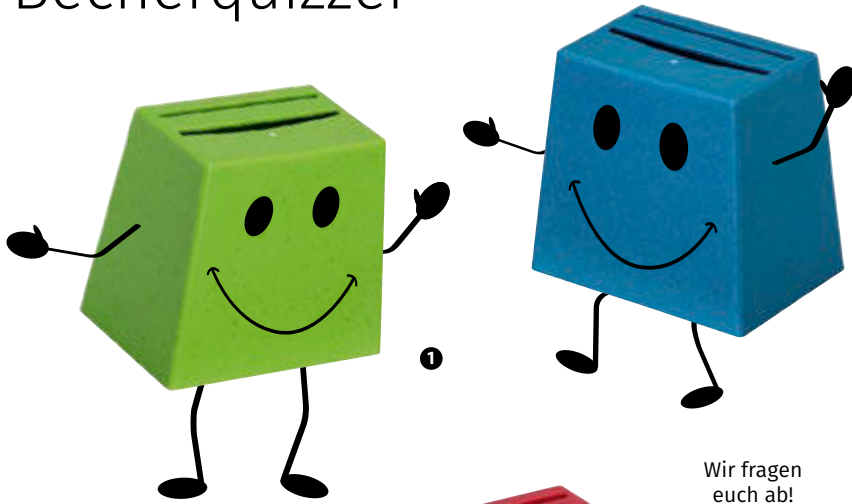

Wir fragen euch ab!

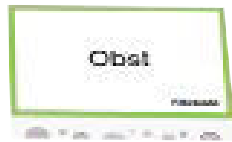
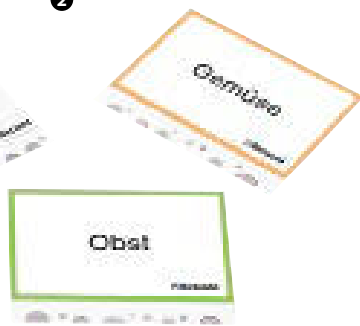
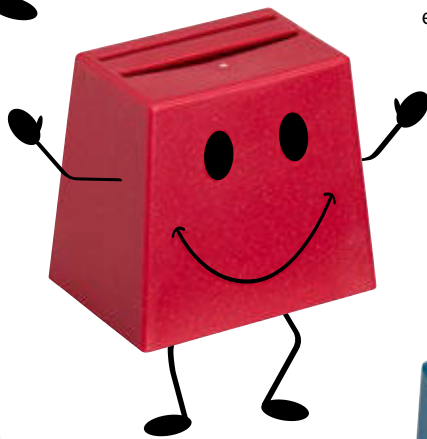

01 | Becherquizzer

Spielspaß mit Lerneffekt

- fördert eigenständiges Lernen
- hoher Aufforderungscharakter
- für Einzel- und Teamspiele
- mit Selbstkontrolle

Der Becherquizzer ist mit einer Einkerbung für die Aufgabenkarte und mit einem Einwurfschlitz für die Antwortkarte ausgestattet. Mit kleinen Karteikarten können Sie Ihre eigenen Wissens- und Ratespiele erstellen. Oder bestellen Sie die passenden Quizzer-Sortierspiele gleich mit! Stellen Sie eine Aufgabenkarte in die Einkerbung des Bechers. Die Antwortkarten müssen die Schülerinnen und Schüler nun der Aufgabe zuordnen und die jeweilige Karte in den Schlitz des Bechers werfen.

H x B x T Becher: 8 x 8,7 x 6,2 cm, B x T Schlitz zum Einstecken: 6,5 x 0,4 cm, H x B x T Einkerbung für die Kontrollkarten: 0,8 x 6,5 x 0,4 cm

850289H47 Blau
850291H47 Grün
850292H47 Rot

je 4,¹² / 4,⁹⁰ €



02 | Sortierspiel Obst oder Gemüse – Quizzerkarten

Sortierspiel mit echten Fotografien von Obst und Gemüse. Die 89 Sortierkarten müssen den beiden Aufgabenkarten (Lebensmittelgruppen) zugeordnet werden. Hier benötigen Sie zusätzlich 2 Betzold-Becherquizzer. Dank Lösungsmuster haben Ihre Schülerinnen und Schüler eine praktische Selbstkontrolle und können sich mit den Karten selbst beschäftigen. Auf den Vorderseiten sind jeweils die Bilder und auf den Rückseiten die Bezeichnungen in Deutsch, Englisch und Französisch abgebildet. Ideal für Ihren bilingualen Unterricht.

Inhalt: 4 Aufgabenkarten, 89 Sortierkarten mit echten Fotografien von Obst und Gemüse
H x B x T Verpackung: 6 x 6 x 5 cm
B x H Karten: 5,5 x 4 cm
Material: Pappe
Spiel für bis zu 2 Becherquizzer (nicht enthalten)

762644H47*

9,¹⁶ / 10,⁹⁰ €

- Aufgabe einstecken
- Antwortkarten einwerfen

03 | Lebensmittel – Quizzerkarten

Zu welcher Lebensmittelgruppe passt das abgebildete Lebensmittel am besten? Der Apfel gehört zum Obst. Aber bei Nüssen ist es schon schwieriger. Und wo gehört der Hamburger hin?

Inhalt: 105 Karten (16 Aufgabenkarten: 8 Deutsch/Symbol und 8 Englisch/Französisch sowie 89 Fotokarten Lebensmittel), 1 Spielanleitung
Lieferung ohne Becherquizzer.
Spiel für bis zu 8 Becherquizzer (nicht enthalten)

759572H47*

9,⁹² / 11,⁸⁰ €



1

01 | Wortarten – Quizzerkarten

Karten lesen und entscheiden: Ist das Wort ein Verb, ein Adjektiv oder ein Nomen/Substantiv? Mit Selbstkontrolle
Inhalt: 102 Karten (3 Aufgabenkarten, 99 Wortkarten), 1 Anleitung
 B x H Karten: 5,5 x 4,5 cm
 Spiel für bis zu 3 Becherquizzler (nicht enthalten)

763160H47*

9,¹⁶ / 10,⁹⁰ €



2

02 | Welcher Artikel passt? – Quizzerkarten

Karten lesen und entscheiden: Welcher Artikel passt? Mit Selbstkontrolle
Inhalt: 119 Karten (3 Artikelkarten, 116 Bild-Wortkarten), 1 Anleitung
 B x H Karten: 5,5 x 4,5 cm
 Spiel für bis zu 3 Becherquizzler (nicht enthalten)

763164H47*

9,¹⁶ / 10,⁹⁰ €



3

03 | Rechnen mit Geld – Quizzerkarten

Schnell addiert: Was ergibt der dargestellte Geldbetrag? Mit Selbstkontrolle
Inhalt: 84 Karten (7 Aufgabenkarten, 77 Sortierkarten), 1 Anleitung
 B x H Karten: 5,5 x 4,5 cm
 Spiel für bis zu 7 Becherquizzler (nicht enthalten)

761061H47*

9,⁸³ / 11,⁷⁰ €



4

04 | Richtig oder falsch? – Quizzerkarten

Mit Karten zum Beschreiben für eigene Spielideen. Mit Selbstkontrolle
Inhalt: 104 Karten (10 Monsterkarten, 94 Karten zum beschreiben), 1 Anleitung
 B x H Karten: 5,5 x 4,5 cm
 Spiel für bis zu 10 Becherquizzler (nicht enthalten)

759573H47#

9,⁵⁸ / 11,⁴⁰ €

Solange Vorrat reicht



5

05 | Schütze das Klima – Quizzerkarten

Karten lesen und entscheiden: Gut oder schlecht fürs Klima? Mit Selbstkontrolle
Inhalt: 102 Karten (2 Aufgabenkarten, 100 Sortierkarten), 1 Anleitung
 B x H Karten: 5,5 x 4,5 cm
 Spiel für bis zu 2 Becherquizzler (nicht enthalten)

763162H47#

9,⁸³ / 11,⁷⁰ €



6

06 | Silbenquiz – Quizzerkarten

Wer findet die richtige Anzahl an Silben? Mit Selbstkontrolle
Inhalt: 120 Karten (4 Aufgabenkarten mit Silbenbogen, 116 Wortkarten), 1 Anleitung
 B x H Karten: 5,5 x 4,5 cm
 Spiel für bis zu 4 Becherquizzler (nicht enthalten)

761033H47*

9,⁹² / 11,⁸⁰ €



7

07 | Mengen und Zahlen – Quizzerkarten

Mengenkarten den richtigen Zahlenkarten zuordnen. Mit Selbstkontrolle
Inhalt: 80 Karten (10 Zahlenkarten, 70 Mengenkarten), 1 Anleitung
 B x H Karten: 5,5 x 4,5 cm
 Spiel für bis zu 10 Becherquizzler (nicht enthalten)

761060H47

9,⁸³ / 11,⁷⁰ €



8

08 | Silbenkönig – Quizzerkarten

Welcher Vokal fehlt, um ein sinnvolles Wort zu erhalten? Mit Selbstkontrolle
Inhalt: 120 Karten (5 Vokalkarten, 100 Wortkarten), 1 Anleitung
 B x H Karten: 5,5 x 4,5 cm
 Spiel für bis zu 5 Becherquizzler (nicht enthalten)

761034H47*

9,⁹² / 11,⁸⁰ €

KAMISHIBAI



1



- die sichere Aufbewahrungs- und Transportlösung für Ihr Erzähltheater
- mit Extrafächern für Bildkarten und Notizen
- mit verstellbarem Tragegurt mit Schulterpolster



2

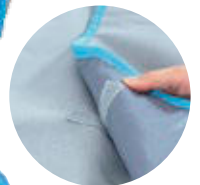

3



01 | Kamishibai-Erzähltheater

Geschichten erzählen – selbst gestaltete Geschichten präsentieren

- für große Kindergruppen
- Geschichten frei erzählen lernen
- überall einsetzbar

Material: robustes Furnierholz mit kindersicheren Scharnieren, lackiert, innen schwarz, außen naturfarben, auch passend für DIN-A3-Laminierfolien
 H x B x T: 32 x 46 x 6,2 cm
 B x H des Bildausschnitts: 38 x 26 cm
 Lieferung ohne Bildkarten
 Warnhinweis: 2 (Seite 306)

56594H47

67,¹⁸ / 79,⁹⁵ €

02 | Bildkarten für das Kamishibai

- 100594H47# Als die Raben noch bunt waren
 97264H47# Es klopft bei Wanja in der Nacht
 100596H47# Ich war das nicht!
 755940H47# Die kleine Maus sucht einen Freund
 758971H47# Der Regenbogenfisch
 757364H47# Das kleine Ich bin Ich
 59480H47# Wir haben Rechte! je 16,⁸² / 18,- €
- 757742H47# Der Grüffelo
 756480H47# Frederick
 756486H47# Freunde je 14,²⁴ / 16,⁹⁵ €
- 754665H47# Die kleine Raupe Nimmersatt
 18,⁶⁹ / 20,- €

03 | Kamishibai-Tasche

- die sichere Aufbewahrungs- und Transportlösung für Ihr Erzähltheater
 - mit Extrafächern für Bildkarten und Notizen
 - mit verstellbarem Tragegurt mit Schulterpolster
- H x B x T: 34,5 x 48 x 13 cm
 Material: 100 Polyester, Reinigung mit feuchtem Tuch möglich. Lieferung ohne Kamishibai und Bildkarten

758457H47 Stück

19,²⁹ / 22,⁹⁵ €

IM KLASSENZIMMER



01 | Lernstation-Set mit Ordnungsmappe, Materialboxen und Materialschalen

Die Lernstation funktioniert selbsterklärend durch das Farbsystem, und den Kindern macht es Spaß, sich selbst zurechtzufinden. Farben der Materialboxen und Schalen sind abgestimmt auf die Farbfächer der Ordnungsmappe. Nutzen Sie das Set für Stationenlernen und Freiarbeit.

Inhalt: 1 Ordnungsmappe mit bunten Fächern zum Aufhängen, 10 Materialboxen, 1,4 l, je 2 in den Farben Blau, Grün, Gelb, Orange, Pink, 10 Materialschalen, groß, je 2 in den Farben Blau, Grün, Gelb, Orange, Pink, 5 Materialschalen, groß in Lila

H x B x T Box: 7 x 19 x 15 cm

B x H Ordnungsmappe: 36 x 99 cm (hängend)

H x B x T Materialschale: 4,7 x 23 x 14,7 cm

Material: Kunststoff. Lieferung ohne Inhalt und Tafel

761605H47* 26-teilig

48,³² / 57,⁵⁰ €

1



02 | Lerntaschen, DIN A4

Die Lerntaschen können in vielen Schulfächern eingesetzt werden, vor allem aber in den ersten Schuljahren: für Schreib- und Schwungübungen, Lückentexte oder zum Musterzeichnen. Nach dem Beschriften kann die Folie mit einem feuchten Schwamm oder Tuch abgewischt werden.

10 Lerntaschen aus transparenter Kunststoffolie mit Baumwollband-Einfassung, in 5 Farben

87892H47 10 Stück 17,²³ / 20,⁵⁰ €

2



10 Stück

03 | Folienstifte mit Löschfilz

4 trocken abwischbare Folienstifte mit feiner Spitze in den Farben Schwarz, Blau, Rot und Grün. Mit Magnet und Löschfilz in der Kappe

Inhalt: 4 Stifte in praktischem Kartonetui

761285H47 4 Stück im Etui 6,³⁹ / 7,⁶⁰ €

3



4



04 | Folienstift, schwarz

Mit Löschfilz und Magnet. Trocken abwischbar

758073H47 Stück 1,⁹³ / 2,³⁰ €

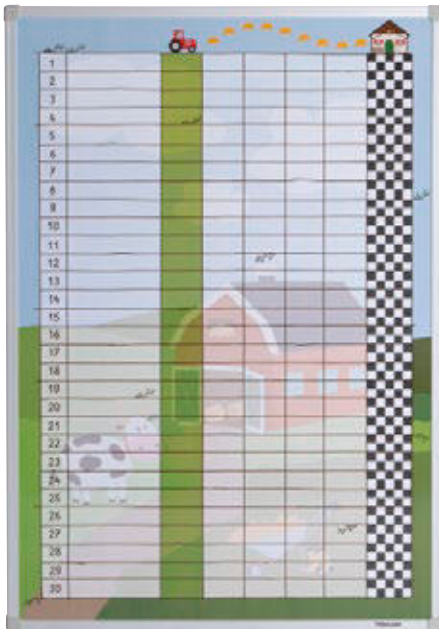

Belohnungssystem „Bauernhof-Rennen“

Mit dieser beschreibbaren Magnettafel können Sie Unruhe oder Störungen spielerisch und wirksam in ruhigere Bahnen lenken. Motivieren und belohnen Sie gutes Verhalten Ihrer Schülerinnen und Schüler, indem ihre Figur ein Feld weiterrückt. Ziel ist es, sein persönliches Bauernhofmotiv am schnellsten ins Ziel zu bewegen.

Inhalt: 1 Magnet-Tafel mit Alu-Rahmen, 30 Magnet-Plättchen, bedruckt mit Bauernhofmotiven
 H x B x T Tafel: 95 x 65 x 1 cm
 Ø Plättchen: 2,4 cm
 Material: Kunststoff, Aluminium
 Warnhinweis: 42 (Seite 306)

764746H47

82,⁷⁷ / 98,⁵⁰ €

Solange Vorrat reicht



Magnetische Verhaltensampel

2 Arten der Anwendung möglich: zum einen als Verhaltensanzeige der ganzen Klasse (zwei Farbfelder werden jeweils abgedeckt), zum anderen als personenbezogene Verhaltensanzeige mithilfe der magnetischen Namensschilder.

Inhalt: 1 magnetische Verhaltensampel (26 x 40,5 cm), 40 magnetische, beschreibbare Namensschilder (6 x 2 cm), 2 magnetische Abdeckplatten (Ø 13 cm)

74593H47 Stück

22,⁶⁵ / 26,⁹⁵ €



01 | Handyparkplatz für 45 Mobiltelefone, dunkelbraun aus MDF

DIY-Set zum einfachen Zusammenstecken. Der Handyparkplatz ist ideal für Klassen- und Prüfungsräume.
 H x B x T: 22 x 34,5 x 31 cm
 Handyfach jeweils: 7 x 10 x 2 cm
 Material: MDF
 Lieferung ohne Mobiltelefone

761666H47 Stück

40,²⁹ / 47,⁹⁵ €

02 | Briefkasten aus Holz

Der Briefkasten aus MDF im schlichten, modernen und zeitlosen Design ist ein echter Hingucker im Klassenzimmer, Gruppenraum oder Büro. Die Vielseitigkeit des schönen Briefkastens spiegelt sich auch in seinen Einsatzmöglichkeiten wider: Sie können Ihre Kinder spielerisch an das Briefeschreiben heranführen und gleichzeitig die Schreibfreude fördern. Auch für ein anonymes Feedback eignet sich dieser schicke Holzbriefkasten ideal. Zum Aufstellen oder zur Wandmontage geeignet. Mit Acrylglas, beschreibbarer Tafelfläche und breitem Einwurfschlitz
 H x B x T: 30 x 20 x 12 cm
 Material: Holz, Kunststoff
 Kreide und Montagmaterial sind nicht im Lieferumfang enthalten.

764532H47 Stück

26,⁰¹ / 30,⁹⁵ €



3



4



5

03 | Stiftehalter-Set

Stiftehalter aus treeNside-Material, ideal für Stifte, Scheren und Co. Das Set eignet sich hervorragend für Gruppentische oder Lernstationen. Made in Germany
Inhalt: 5 Stiftehalter in verschiedenen Farben (Blau, Grün, Gelb, Orange, Rot)
 Lieferung ohne Inhalt/Deko

761918H47 Set

7,⁴⁸ / 8,⁹⁰ €

761600H47 Set, magnetisch

13,⁸⁷ / 16,⁵⁰ €

04 | Filzschalen-Set, DIN A4

6 dekorative Filzschalen (3 in Grau/Türkis und 3 in Grau/Hellgrün) in praktischer DIN-A4-Größe mit verstärkten Seitenwänden und robustem Boden. Ideal für Lernstationen, Bastelmaterial und Co.
 Material: Filz (100 % Polyester)

761752H47 6-teilig

32,⁷³ / 38,⁹⁵ €

05 | Filzbox-Set, faltbar

Filzboxen im 2er-Set für viele Verwendungsmöglichkeiten. Dank herausnehmbarem Boden sind die Faltboxen enorm stabil, können bei Bedarf aber auch platzsparend zusammengefaltet werden. Aus robustem Filz. Außenfarbe: Hellgrau, Innenfarbe: Hellgrün
 H x B x T: 15 x 31 x 24 cm
 Material: Filz (100 % Polyester)

762745H47 2-teilig

13,⁰³ / 15,⁵⁰ €



Automatik-Timer

Handlicher Timer mit Magnet auf der Rückseite. Funktioniert ohne Batterien – ein Ticken ist hörbar. Klingelt, sobald die Zeit abgelaufen ist.

Ø 7,8 cm

Material: Kunststoff, Magnet

757693H47 Rot

757694H47 Blau

757695H47 Grün

je 8,⁹⁹ / 10,⁷⁰ €

Zeit sichtbar machen

Bestseller

„Timello“ –
handliche Größe, einfache Bedienung, als Timer und Stoppuhr nutzbar



Zeitdauer-Uhr „Timello“

Effektive Zeitmessung mit kinderleichter Bedienung durch 3 Tasten (Minuten, Sekunden, Start/Stopp). Display: 4-stellige Anzeige von Minuten und Sekunden (Zeitspanne bis 99 Minuten und 59 Sekunden einstellbar). Nach Ablauf der Zeit ertönt ein akustisches Signal. 1 Batterie Typ AAA (Micro LR03) wird benötigt (nicht im Lieferumfang enthalten). Inkl. Anleitung

H x B x T: 6,5 x 7 x 2 cm

Material: Kunststoff, Magnet

760945H47*

5,⁸⁷ / 6,⁹⁹ €



je 5 Stück

Reißverschlussbeutel, ohne PVC, transparent

Reißverschlussbeutel zur täglichen Organisation. Die Beutel sind robust, aber dennoch weich sowie auslaufsicher und wasserfest. Eine praktische Halteschleife ermöglicht einen unkomplizierten Transport. Je gewählter Größe erhalten Sie 5 Reißverschlussbeutel mit Textilreißverschluss.

Stärke: 150 my (µ)

B x H: DIN B6: 23 x 18,3 cm, DIN A4 plus: 35,7 x 27,2 cm

Material: Kunststoff, ohne PVC

Lieferung ohne Inhalt

762691H47 DIN B6, 5 Stück 11,⁶⁰ / 13,⁸⁰ €

762692H47 DIN A4 plus, 5 Stück 15,⁵⁵ / 18,⁵⁰ €



Bestseller

Kindergehörschutz gegen Lärm

Der Gehörschutz eignet sich neben dem Minimieren von Lärmgeräuschen auch ideal für die Förderung der Konzentration bei Stillarbeiten. Auch im Musikunterricht kann es manchmal lauter werden, wenn den Kindern zum Beispiel das Schlagzeug vorgestellt wird. Hier schützt der Gehörschutz vor Gehörschäden, wie auch in der Freizeit, zum Beispiel bei einem Konzertbesuch. Die Gehörschützer passen sich jeder Kopfform an. Sowohl Kinder mit einem kleineren Kopf als auch Kinder und Jugendliche mit einem etwas größeren Kopf können sie aufsetzen. Die seitliche Höhenverstellung lässt sich schnell und einfach einstellen. Hinzu kommt, dass die Ohrschützer sich platzsparend zusammenklappen lassen und so leicht zu verstauen sind. Der Bügel und auch der Schutz an den Ohren bestehen aus Kunstleder. Durch diesen Gehörschutz werden die Kinder nicht von störenden Geräuschen abgelenkt.

- 758489H47 ■ Grün
- 758491H47 ■ Pink
- 758490H47 ■ Blau

je 15,⁵⁵ / 18,⁵⁰ €



Klassensatz Kindergehörschutz

30 Gehörschützer für eine effektive Minimierung von Lärmgeräuschen. Reduzieren Lärm um bis zu 20 dB, damit sich Kinder besser konzentrieren können. Dank der seitlich angebrachten Größenverstellung sind die Gehörschützer für verschiedene Kopfformen und -größen geeignet. Zur Lagerung und zum Transport einfach zusammenklappbar. Inkl. großer Aufbewahrungsbox (70 l)
 H x B x T Box: 32 x 66 x 44 cm
 Material: Kunststoff

- 761747H47 ■ Grün
- 761767H47 ■ Blau

je 436,¹³ / 519,- €



Im Klassenzimmer

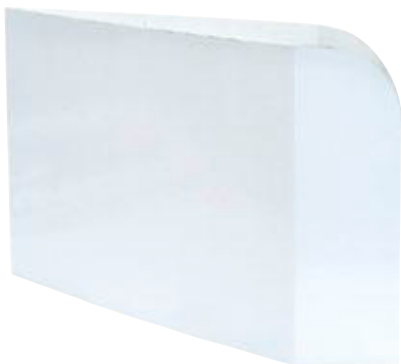

Sichtschutz

Abschreiben ausgeschlossen!

Mit dem superschnell aufstellbaren Tischaufsteller-Sichtschutz wandeln Sie Ihr Klassenzimmer im Nu für Tests, Klassenarbeiten und Prüfungen in eine spickfreie Zone um.

- 755872H47 Weiß, Stück 3,⁶¹ / 4,³⁰ €
- 757146H47* Weiß, 15 Stück 47,⁸⁶ / 56,⁹⁵ €



Würfel bis
10.000



1



162 Würfel

Würfel



3



2



4



5

03 | Flüsterwürfel

Die weichen Flüsterwürfel ermöglichen ein lautloses Spiel und liegen angenehm in der Hand. Die schwarzen Augenzahlen sind auf den knallgelben Schaumstoffwürfeln gut zu erkennen. Jeder Würfel hat eine Kantenlänge von 1,9 cm.

Warnhinweis: 1 (Seite 306)

759711H47 200 Stück

39,⁰⁸ / 46,⁵⁰ €

04 | Handgroße Augenwürfel

Würfel ohne Geräusche, 5 cm, aus Schaumstoff
Satz mit 3 Würfeln (Lieferung in Überraschungsfarbe)

Warnhinweis: 1 (Seite 306)

35453H47 3 Stück

5,²¹ / 6,²⁰ €

01 | Würfelkoffer mit 162 Würfeln

Rechnen, üben, spielen – fast unbegrenzt sind die Einsatzmöglichkeiten des Würfelkoffers. In dem Koffer transportieren Sie die Würfel sicher ins Klassenzimmer. Alle Würfel sind dort ordentlich aufbewahrt.

Inhalt:

Koffer aus Kunststoff (27 x 34,5 x 7 cm)

- 12 Blanko-Würfel
- 10 Rechenzeichen-Würfel + / -
- 10 Rechenzeichen-Würfel x / :
- 30 Augen-Würfel in 6 Farben
- 10 Zahlenwürfel von 1 bis 6 in 3 Farben
- 10 4-flächige Würfel 1 bis 4
- 10 8-flächige Würfel 1 bis 8
- 10 10-flächige Würfel 0 bis 9
- 10 10-flächige Würfel 1 bis 10
- 10 10-flächige Würfel Zehnerzahlen 10 bis 100
- 10 10-flächige Würfel Hunderterzahlen 100 bis 1000
- 10 10-flächige Würfel Tausenderzahlen 1 000 bis 10 000
- 10 12-flächige Würfel 1 bis 12
- 10 20-flächige Würfel 1 bis 20

Warnhinweis: 1 (Seite 306)

82054H47*

41,¹³ / 48,⁹⁵ €

02 | Set mit 4 Würfelbechern

Robuste Würfelbecher aus Kunststoff

Mit diesem Set aus 4 Würfelbechern und 12 Würfeln lassen sich spannende Mathe-Lernspiele oder Würfelspiele umsetzen.

Ø 10 cm

Warnhinweis: 42 (Seite 306)

759552H47

14,⁷¹ / 17,⁵⁰ €

05 | Rechenwürfel

Mit Anleitung für viele verschiedene Rechenspiele, z. B. Plus- und Minus-Spiele, Null gewinnt u. v. m. Im praktischen Stoffbeutel

B x H Stoffbeutel: 10 x 13 cm. Material Stoffbeutel: 100 % Baumwolle

Warnhinweis: 1 (Seite 306)

42978H47

9 Stück + Stoffbeutel

6,⁵⁵ / 7,⁸⁰ €



Zehnflächige „Würfel“

Mit den Ziffern 0 - 9, aus hochwertigem Kunststoff. Für Freiarbeit, für Gruppen- oder Partnerarbeit. Je 10 Stück im Polybeutel
Alle Warnhinweis: 1 (Seite 306)

1661H47* Weiß
1663H47* Blau
1662H47* Rot
nur je 8,³² / 9,⁹⁰ €

Zwölfblächige Schulwürfel

Mit den Zahlen 0 - 10 + Joker, in allen Zahlenbereichen einsetzbar.
Für Freiarbeit, für Gruppen- oder Partnerarbeit.
Je 10 Stück im Polybeutel
Alle Warnhinweis: 1 (Seite 306)

1588H47* Weiß
1590H47* Blau
1589H47* Rot
nur je 9,³³ / 11,¹⁰ €



Pocket Cubes

Rechenwürfel zu jedem Thema

Gestalten Sie immer wieder neue Aufgaben-Würfel: Einfach Karten zum jeweiligen Thema in die transparenten Taschen stecken und schon kann gerechnet werden.
Material: 100 % Polyester, Schaumkern: 100 % Polyurethan
Lieferung ohne Karten

Pocket Cube, bunt, 10 cm
86900H47 8,⁷⁴ / 10,⁴⁰ €
Pocket Cube, grau, 10 cm
764265H47 8,¹⁵ / 9,⁷⁰ €
Pocket Cube, bunt, 15 cm
86901H47 10,⁰⁸ / 11,⁹⁹ €
Pocket Cube, grau, 15 cm
764264H47 10,- / 11,⁹⁰ €



Schaumstoffwürfel

Unbeschichtet, gefräst,
Höhe: 16 cm
Material: 100 % Polyurethan
Alle Warnhinweis: 1 (Seite 306)



Augenwürfel

1691H47* Rot (ohne Abb.)
1692H47* Orange (ohne Abb.)
1693H47* Blau
1694H47* Grün (ohne Abb.)
je 7,⁷³ / 9,²⁰ €

Riesige Schulwürfel

Mit Zahlen von 1 bis 10 und Joker.
Abriebfest bedruckt, feucht abwischbar.
Die Würfel aus Schaumstoff mit ihrer dauerhaften Beschichtung sind unverwüsthlich. Lernen und Spielen macht sowohl im Klassenzimmer als auch im Freien viel Spaß.
Höhe: 20 cm
Alle Warnhinweis: 1 (Seite 306)

1695H47 Rot
1696H47 Blau
1698H47 Gelb
1697H47 Grün
je 23,⁴⁹ / 27,⁹⁵ €



Ziffernwürfel

Alle Warnhinweis: 1 (Seite 306)
1681H47* 1/2/3/4/5/6, Rot
1682H47* 0/6/7/8/9/10, Blau (ohne Abb.)
je 15,⁵⁵ / 18,⁵⁰ €



UNTERRICHT IM FREIEN

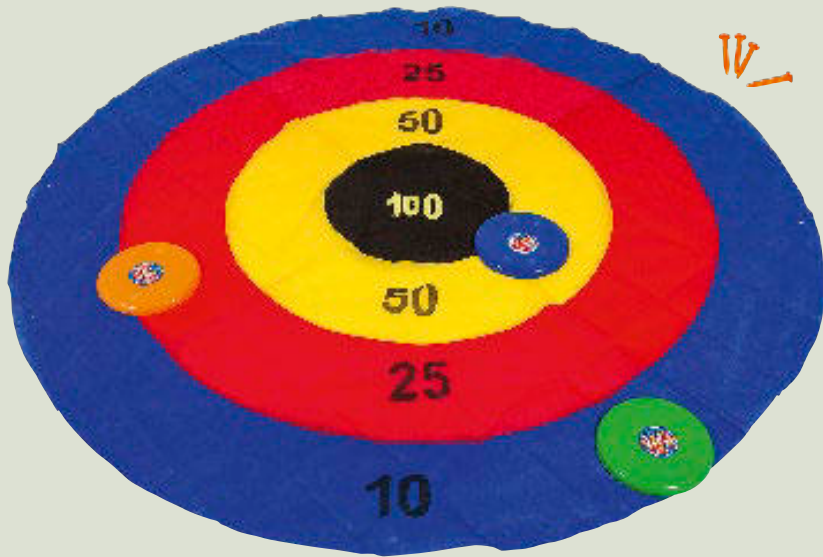

01 | Großes Teller-Dart

Das etwas andere Dartspiel!
Genau zielen und werfen. Gar nicht so einfach, die Flugscheiben auf die 2 m große Matte zu werfen. Wer die meisten Punkte erreicht, wird der Teller-Dart-Champion. 1 Boden-Dartfeld (Ø 200 cm) aus Polypropylen, 3 Kunststoff-Flugteller, 4 Boden-Befestigungsstecker
Ab 6 Jahren, ab 1 Spielenden
Warnhinweis: 1 (Seite 306)

84824H47* 26,⁰¹ / 30,⁹⁵ €



02 | Sprühkreide

Die abwaschbare Sprühkreide ist der Riesen-Sprühspaß für Klein und Groß!

Damit haben Sie die einfache Möglichkeit zur vorübergehenden Gestaltung und Markierung verschiedenster Oberflächen.

Die Kreide lässt sich mit Wasser und Bürste von den Oberflächen wieder abwaschen. **Einem Regenguss hält die Markierung ohne Weiteres stand.**

Zur Spielfeldmarkierung z. B. auf Rasen, Sand, Asphalt oder Schnee.

Nicht in Gesichter sprühen. Verwendung unter Aufsicht von Erwachsenen. Die Sprühkreide hinterlässt keine umweltbelastenden Rückstände, ist zu 100 % organisch abbaubar, lösungsmittelfrei und dermatologisch getestet. Made in Germany. Je 150 ml

Alle Warnhinweis: 9 (Seite 306)
Alle Gefahrenhinweise: G14, H229_1 (Seite 306)

43813H47* ■ Rot, 150 ml
754503H47* ■ Grün, 150 ml
43815H47* ■ Blau, 150 ml
754504H47* ■ Gelb, 150 ml
754505H47* ■ Weiß, 150 ml

je 7,⁸² / 9,³⁰ €
(1 l = € 52,10 / € 62,-)



03 | Zahlenkegel von 0 bis 10

Vielfältige Einsatzmöglichkeiten bieten diese robusten Kunststoff-Kegel. Laufwege, Stationen und Ähnliches können ganz einfach markiert werden.

Höhe: ca. 23 cm

33507H47

31,⁵¹ / 37,⁵⁰ €

04 | Zielscheiben-Rechnen

Schön bunt und groß fordern die drei Zielscheiben Ihre Schülerinnen und Schüler zum Mathe-Spielen auf! Addieren, Subtrahieren, Multiplizieren und Dividieren machen mit den Mathe-Scheiben richtig Spaß, und ein bisschen Bewegung und Koordinationstraining macht müde Lernende schnell wieder munter!

Inhalt:

- 3 bunte Zielscheiben (Ø je 45 cm) mit Zahlen von 0 bis 10, 0 bis 20 und 10 bis 100
- 9 Klettbälle

Warnhinweise: 1, 5 (Seite 306)

88504H47*

23,⁴⁹ / 27,⁹⁵ €

05 | Rutschfeste Buchstaben-Matten

Eine runde Sache für den Weg durchs Abc!

Die geprägten, leuchtend gelben Buchstaben ziehen Schülerinnen und Schüler magisch an und laden zum Fühlen und Tasten ein. Schon werden Namen und Wörter gelegt oder Abc-Wege gebaut. Lassen Sie Ihre Lernenden auf Vokale oder Anlaute hüpfen, Matten umdrehen und versteckte Buchstaben benennen. Die Matten ermöglichen einen bewegten Deutschunterricht. Ø 22,5 cm

86772H47* 26 Buchstaben-Matten

107,⁵² / 127,⁹⁵ €

86773H47* 26 Buchstaben-Matten in Box

121,⁸¹ / 144,⁹⁵ €



Bewegte Mathematik

Eine Tasche voller Bewegungsideen zum Zählen und Rechnen

Mit dem Inhalt dieser sorgfältig ausgewählten und von Pädagoginnen und Pädagogen erstellten Materialsammlung soll Mathematik begreifbar und bewegt vermittelt werden. Laden Sie Ihre Schülerinnen und Schüler ein, Zahlenbegriffe, Mengen und Formauffassungen spielerisch und bewegt zu erlernen. Fördern Sie Motorik, Sprache, Konzentration, Wahrnehmung und Kreativität.

Inhalt:

- 1 Satz Zahlenfelder von 0 bis 20
- 1 Kegel-Set
- 1 Dosenwurfspiel
- 2 Schaumstoffwürfel
- 12 weiße, gelochte Kunststoffbälle
- 12 rote, gelochte Kunststoffbälle
- 5 Springseile (100 % Baumwolle)
- 1 Eimer Straßenmalkreide
- 1 Set Zahlensäckchen (100 % Baumwolle; Stoffbeutel 100 % Polyester)
- 1 Tasche (100 % Polyester)

Inkl. Anleitung

Warnhinweise: 1, 2 (Seite 306)

52312H47*

182,³¹ / 216,⁹⁵ €



Unterricht im Freien

Für drinnen und draußen



Zahlen auf Bohnensäckchen

Kleine, mit Granulat gefüllte Säckchen für lustige Rechen-, Werf- und Legespiele. Die weichen Bohnensäckchen mit den Zahlenworten und entsprechenden Zahlen von 1 bis 20 sind optimal zum Zahlenlernen. Die geraden und ungeraden Zahlen sind zur Verdeutlichung farblich abgegrenzt.

B x H: 7 x 7 cm, Material: Stoffbeutel: 100 % Baumwolle, Säckchen: 70 % Polyester, 30 % Baumwolle
Warnhinweis: 1 (Seite 306)

85624H47

20,⁵⁹ / 24,⁵⁰ €

Sitzunterlagen

Das Set enthält 15 grüne und 15 blaue Sitzmatten und 1 Tasche. Die Sitzkissen haben eine glatte Sitzfläche und einen mit Noppen versehenen Boden, sodass sie rutschfest sind.

H x B x T Sitzkissen: 1 x 32 x 38 cm, latexfrei
Material: 80 % Ethylenvinylacetat, 20 % Polyethylen
Tasche: 100 % Polyester

55585H47 30 Stück

89,⁸⁷ / 106,⁹⁵ €

Einzelne Sitzunterlagen

Material: 80 % Ethylenvinylacetat, 20 % Polyethylen

33857H47 Grün
33858H47 Blau

je 2,⁹⁴ / 3,⁵⁰ €

MATHEMATIK



magnetisch

01 | Magnetischer Zahlenstrahl bis 10

Die Kinder bringen die Zahlen/Mengen in eine bestimmte Reihenfolge, vergleichen sie nach der Größe und ergänzen den Zahlenstrahl. Das Set besteht aus 2 Tafeln, die an der Wand befestigt werden können. Jede Tafel hat Platz für 5 Zahlen- oder Mengenkärtchen. In den darunterliegenden Reihen können Zahlen oder Mengen in unterschiedlichen Darstellungsformen zugeordnet werden.

Inhalt:

- 2 Tafeln aus beschichtetem Karton, magnethaftend (47 x 30 cm)
- 10 Zahlenkärtchen, schwarz-weiß (7 x 7 cm)
- 10 Zahlenkärtchen, bunt (7 x 7 cm)
- 10 Kärtchen mit Zwergen (7 x 7 cm)
- 10 Kärtchen mit Mengenbildern (7 x 7 cm)
- 10 Kärtchen mit geordneten Mengenbildern (7 x 7 cm)
- 10 Kärtchen mit Fingerzahlen (7 x 7 cm)
- 10 Kärtchen mit Würfelzahlen (7 x 7 cm)

Warnhinweis: 1 (Seite 306)

758458H47

26,⁸⁵ / 31,⁹⁵ €



1

FÖRDERZIELE:

- die Aneignung der Zahlenfolge von 1 bis 10
- Zahlen in Bezug zueinander setzen
- Mengen zählen und vergleichen



02 | Holzziffern

10 Ziffern 0 bis 9 aus naturbelassenem Buchenholz.
Höhe: 7 cm, Stärke: 1 cm

2965H47*

15,⁵⁵ / 18,⁵⁰ €

03 | Kleines Zwanziger-Steckbrett

H x B x T Steckbrett: 2 x 17,5 x 4,5 cm
10 rote, 10 blaue Holzzylinder: Ø 0,9 cm, Höhe: 2 cm
Aus Sperrholz

Warnhinweise: 1, 2 (Seite 306)

87764H47 Stück

4,¹² / 4,⁹⁰ €

04 | Zahrentreppe

Die Holzklötze sind je nach Höhe der aufgedruckten Ziffer abgestuft und unterscheiden sich so linear zum Wert in ihrer Größe. Sie helfen Lernanfängerinnen und -anfängern, Zahlenmengen zu begreifen, und zeigen deutlich, welche Summen sich bei der Addition oder Subtraktion ergeben.

Warnhinweis: 1 (Seite 306)

763277H47* 10-teilig

14,²⁴ / 16,⁹⁵ €

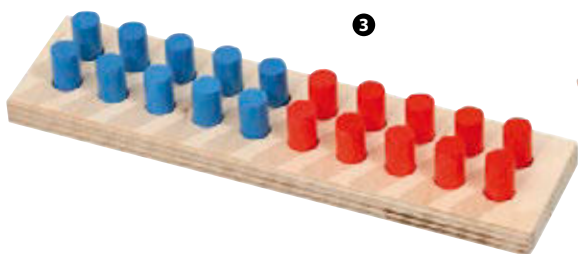

3



4

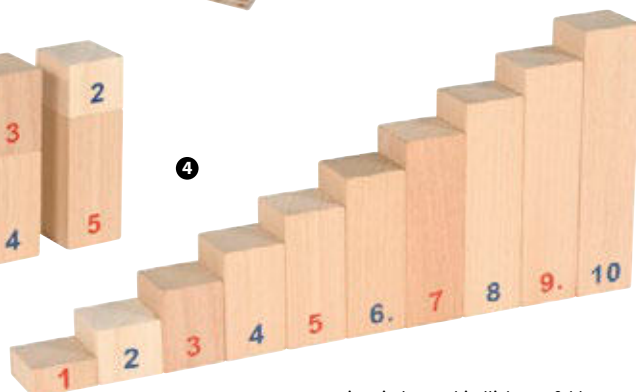



Materialschalen

Ökologisch. Nachhaltig. Made in Germany.

Mit diesen wunderbar **harmonischen Farben** ziehen die Materialschalen aus treeNside-Material alle Blicke auf sich. Verarbeitet wurde hier ein Biokunststoffgranulat mit Holzfasern. Jede Schale hat **sichtbare Holzfasern** und **verströmt auch einen sanften, angenehmen Holzgeruch**.

groß



klein



Materialschalen aus treeNside-Material, groß, in einer Farbe

H x B x T: 4,7 x 23 x 14,7 cm

- 758897H47* ■ Natur, 5 Stück
- 758898H47* ■ Gelb, 5 Stück
- 758899H47* ■ Orange, 5 Stück
- 758900H47* ■ Rot, 5 Stück
- 758901H47* ■ Pink, 5 Stück
- 758902H47* ■ Lila, 5 Stück
- 758903H47* ■ Blau, 5 Stück
- 758904H47* ■ Grün, 5 Stück

je 6,⁹⁷ / 8,³⁰ €

Materialschalen aus treeNside-Material, klein, in einer Farbe

H x B x T: 2,6 x 18 x 12 cm

- 758887H47# ■ Natur, 5 Stück
- 758888H47# ■ Gelb, 5 Stück
- 758889H47# ■ Orange, 5 Stück
- 758890H47# ■ Rot, 5 Stück
- 758891H47# ■ Pink, 5 Stück
- 758892H47# ■ Lila, 5 Stück
- 758893H47# ■ Blau, 5 Stück
- 758894H47# ■ Grün, 5 Stück

je 5,⁰³ / 5,⁹⁹ €

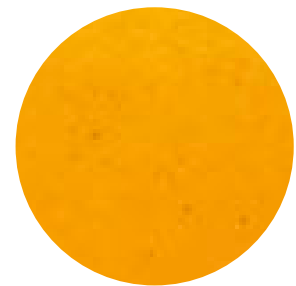

sichtbare Holzstruktur



Durchgefärbte Muggelsteine

Ø 2 cm, 250 Stück inklusive Aufbewahrungsbox
Warnhinweis: 1 (Seite 306)

754694H47#

15,⁰⁸ / 17,⁹⁵ €



Bunte Rechen-Früchte

108 Stück im Eimer
Warnhinweis: 1, 5 (Seite 306)

86668H47 108 Stück

19,²⁹ / 22,⁹⁵ €



Bauernhof-Rechentiere

72 Stück im Eimer
Warnhinweis: 1 (Seite 306)

87258H47* 72 Stück

18,⁹¹ / 22,⁵⁰ €



Zähl- und Rechenfahrzeuge

72 Stück im Eimer
Warnhinweis: 1 (Seite 306)

900379H47 72 Stück

17,²³ / 20,⁵⁰ €



Mathe-Bärchen mit Mitmach-Karten

Dieses Set umfasst 96 Zählbären in 3 Größen und 4 Farben. Die Bären wiegen zwischen 4 und 12 g und eignen sich für frühe Lernkonzepte wie Farbe, Zahl, Größe und Gewicht.

Inkl. 32 Aufgabenkarten mit Selbstkontrolle im DIN-A5-Format

H x B x T Box: 11,2 x 27,1 x 17,5 cm

Material: Kunststoff

Alle Warnhinweis: 1 (Seite 306)

767023H47 mit Mitmach-Karten 30,²¹ / 35,⁹⁵ €

761792H47* ohne Mitmach-Karten 21,⁸¹ / 25,⁹⁵ €



Rechen-Äffchen „Monkey Math“

Mit 15 Bananengewichten probieren Ihre Kinder, die Affenarme ins Gleichgewicht zu bringen. Haben sie das geschafft, bewegt der Affe seine Augen und Arme. Ihre Kinder lernen, Zahlenwerte miteinander zu vergleichen, und beginnen mit den ersten Additionen.

Warnhinweis: 1 (Seite 306)

50698H47

15,⁵⁵ / 18,⁵⁰ €

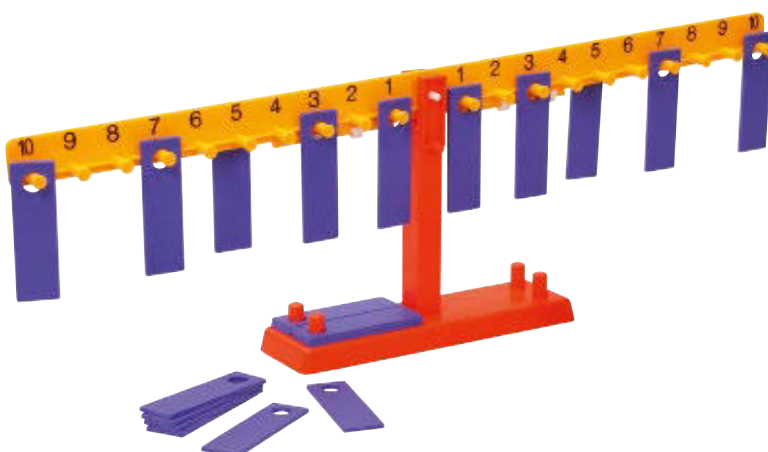

Mathematik-Waage, groß

Mithilfe dieser Rechenwaage mit 20 Anhängzapfen von 1 - 10 verbessern Ihre Schülerinnen und Schüler durch Experimentieren mit den 20 Hängengewichten ihr Zahlenverständnis. Mit den Gewichten können sie außerdem erste Additions- und Subtraktionsübungen anschaulich durchführen und ihre Lösungen mit der Waage überprüfen.

B x H: 66,5 x 22 cm

Warnhinweis: 1 (Seite 306)

2467H47

16,³⁹ / 19,⁵⁰ €



in praktischer Aufbewahrungsbox



Buntes Zähl- und Motorik-Set

Kinder ab 3 Jahren trainieren beim Greifen der Kugeln mit der Pinzette ihre Feinmotorik. Sie legen die Kugeln auf die passenden Zähltafeln. So wird ihr Zahlenverständnis im Zahlenraum bis 10 gefördert.

Inhalt: 12 Legebretter, 4 Greifzangen, 250 Holzkugeln
 H x B x T Aufbewahrungsbox: 19,5 x 38 x 27 cm
 Material: Holz
 Warnhinweise: 1, 5 (Seite 306)

766553H47

170,⁵⁵ / 202,⁹⁵ €



Ich seh 10

Spiel zum schnellen Kombinieren

Schulen Sie das Zahlverständnis Ihrer Schülerinnen und Schüler im Zahlenraum bis 10. Die 100 Spielplättchen zeigen auf der einen Seite einen Meeresbewohner, auf der anderen eine Zahl von 1 bis 9. Die Plättchen werden mit der Bildseite nach oben auf den Tisch gelegt. Reihum drehen nun die Kinder ein Plättchen nach dem anderen um. Wer meint, eine Zahlenkombination zu sehen, die 10 ergibt, ruft: „Ich seh 10!“ Stimmt die Rechnung, darf das Kind die Plättchen behalten. Aber Achtung: Wer den Hai umdreht, verliert alle bisher gewonnenen Kärtchen.

Für 2 - 4 schnelle Rechnerinnen und Rechner

Ø Karten: 4 cm

88497H47*

10,⁸⁸ / 12,⁹⁵ €

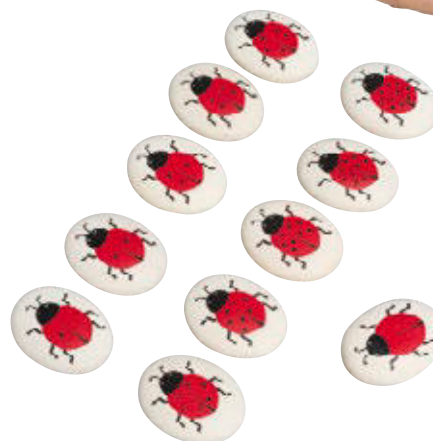

Zählkiesel „Marienkäfer“

Mit diesen 11 Zählkieseln entwickeln Kinder ab 4 Jahren spielerisch erste Rechenkenntnisse. Die bunten Marienkäfer mit 0 bis 10 Punkten auf ihren Flügeln eignen sich ideal zum Erkunden, Addieren und Subtrahieren von Zahlen. Durch die symmetrische Anordnung der Punkte kann auch altersgerecht in die Thematik der Symmetrie eingeführt werden. Sie können den Schwierigkeitsgrad der Aufgaben daher flexibel variieren und an die Lernvoraussetzungen Ihrer Kinder anpassen.

H x B x T Kiesel: 1,5 x 5,0 x 3,8 cm

Material: Holz

763190H47*

17,²³ / 20,⁵⁰ €



01 | Multi-Split XXL

In sehr vielen Grundschulklassen üben die Kinder Zahlzerlegungen und Gleichungen mit der Schüttelbox. Nutzen Sie die Multi-Split-Box auch im XXL-Format. H x B x T: ca. 21,5 x 33,5 x 4,5 cm, mit 10 Kugeln, Ø 3 cm
Alle Warnhinweis: 5 (Seite 306)

Multi-Split XXL

87155H47 Stück 20,⁹⁷ / 24,⁹⁵ €

Satz mit 5 Ersatzkugeln

87067H47 4,⁰³ / 4,⁸⁰ €

Einfach rechnen lernen

Einsatz mit 2 Kammern



2

Einsatz mit 3 Kammern

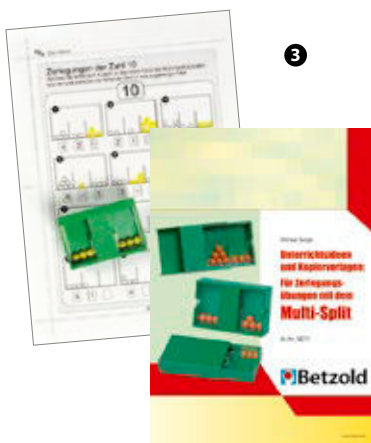

3



4

02 | Multi-Split

Die Kinder üben mit der Multi-Split-Box Zahlzerlegungen und Gleichungen. Jede Box hat 2 Trenn-Einsätze, daher sind Zerlegungen sowohl in zwei als auch in drei Teilmengen möglich. H x B x T: 4,7 x 7,3 x 1,7 cm
Warnhinweis: 5 (Seite 306)

85913H47 Stück 2,³⁵ / 2,⁸⁰ €

Satz mit 50 Ersatzkugeln

Warnhinweis: 5 (Seite 306)
85917H47 2,⁶⁹ / 3,²⁰ €

03 | Kopier- und Laminiervorlagen „Zerlegungsübungen mit dem Multi-Split“

24 auf die tollen Möglichkeiten des Multi-Split zugeschnittene Arbeitsblätter.

Zur Selbstkontrolle gibt es zu jedem Arbeitsblatt einen Lösungsbogen, der auf die Rückseite kopiert wird. Um besonders wirtschaftlich zu arbeiten, laminieren Sie die Arbeitsblätter. Ihre Schülerinnen und Schüler tragen die Lösungen dann mit abwischbaren Folienstiften ein. Lieferung ohne Stift und Multi-Split

86211H47 5,⁷⁹ / 6,²⁰ €

04 | Multi-Split-Klassensatz XXL

Inhalt:

- 25 Multi-Splits für Schülerinnen und Schüler
 - 50 Ersatzkugeln
 - 1 Multi-Split XXL für die Lehrkraft
 - 5 Ersatzkugeln für Multi-Split XXL
 - 1 Heft mit Kopiervorlagen „Zerlegungsübungen mit dem Multi-Split“
 - 1 Aufbewahrungsbox
- Warnhinweis: 5 (Seite 306)

87066H47 76,⁰⁵ / 90,⁵⁰ €

01 | Schüttelbaum

Mengen erfassen, Zahlen zerlegen

Bäumlein, rüttel dich – Bäumlein, schüttel dich – und schon fallen 10 reife Äpfel nach dem Zufallsprinzip in 2 Auffangröhren mit Skalierung. Bei jedem Schütteln verteilt sich das „Obst“ neu. Alle „Erntehelfenden“ verstehen schnell, dass sich die Zahl 10 auf vielfältige Weise zerlegen lässt.

Dank der **Skalierung** verbindet sich die Menge auch gleichzeitig mit **einer Zahl**. Das schult Mengen- und Zahlvorstellungen. Das Erfassen der Aufgabe und die Selbstkontrolle werden durch die Skalierungen schneller und genauer. Durch einen Steckverschluss kann die Anzahl der orangen Kügelchen jederzeit verändert werden. Deshalb sind auch andere Zahlzerlegungen möglich.

Schüttelbaum (Höhe: 12 cm)

Vorderseite: 1 Auffangröhre abgedeckt

Rückseite: beide Röhren einsehbar, mit 10 Kügelchen, aus Kunststoff

Warnhinweis: 5 (Seite 306)

86700H47 Stück

2,44 / 2,90 €

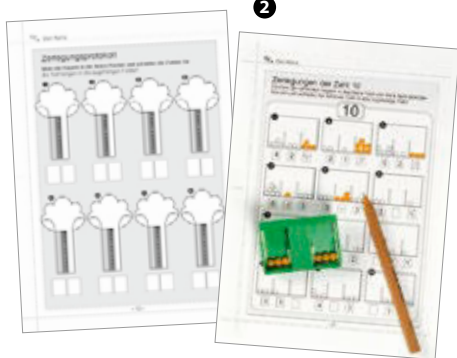

02 | Kopier- und Laminier-Vorlagen „Zahlzerlegung mit dem Schüttelbaum“

24 Blätter mit Übungen rund ums Rechnen mit dem Schüttelbaum. Die Lösungen sind immer auf der Rückseite abgedruckt. Geeignet für Rechenkinder ab Klasse 1. Lieferung ohne Schüttelbaum und Stift

40271H47

7,29 / 7,80 €

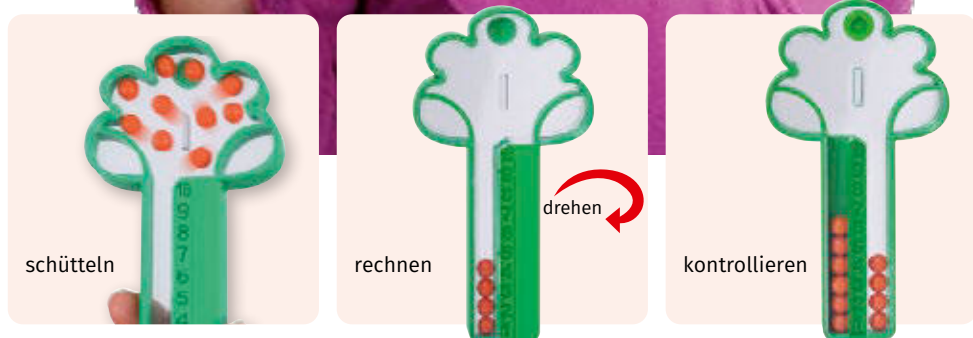

03 | Satz mit 50 Ersatzkügelchen

Warnhinweis: 5 (Seite 306)

85917H47

2,69 / 3,20 €

04 | Klassensatz Schüttelbäume mit Stempel und Kopiervorlagen

Im Kunststoffbehälter mit Klemmdeckel
Damit statten Sie Ihre ganze Klasse aus.

Inhalt: 25 Schüttelbäume, 50 Ersatzkügelchen,
1 Heft mit Kopiervorlagen, 1 Schüttelbaum-Stempel,
1 Aufbewahrungsbox, 4 I

Warnhinweise: 1, 5 (Seite 306)

82250H47

70,55 / 83,95 €

Aufbewahrungsbox, leer, 4 l

81753H47*

9,83 / 11,70 €



Zahlen Schritt für Schritt erkunden



01 | Zählen und Rechnen mit Bildern

Wie viele Pferde zählst du? Sind mehr Jungen oder mehr Mädchen im Haus? Auf dem Flugplatz stehen 6 Flugzeuge, 3 sind schon abgeflogen. Wie viele waren es zuvor? Mit den witzigen bunten Bildern macht das Rechnen einfach Spaß: Mengen, Zahlzerlegungen sowie Additions- und Subtraktionsaufgaben lassen sich anschaulich üben, kleine Textaufgaben bildlich darstellen. Die Bilder sind auf 4 mm starke Platten gedruckt und **laminiert**. Sie sind auf der Rückseite **vollständig mit Magnet beklebt**. So haften sie sehr gut auf jeder Stahltafel.

Inhalt – 196 Teile:

- **140 Magnet-Bilder** (je 10 Stück mit Apfel, Birne, Banane, Kuh, Pferd, Hund, Katze, Ballon, Auto, Fahrrad, Schiff, Flugzeug, Mädchen und Junge)
Größe: ca. 13 cm
- **42 Magnet-Zahlen** (je 2 Stück mit den Zahlen von 0 bis 20),
Größe: 5,3 x 5,3 cm
- **14 Magnet-Rechenzeichen**
(je 2 Stück mit +, -, ·, :, >, <, =) Größe: 5,3 x 5,3 cm

82177H47 im stabilen Karton 80,⁶³ / 95,⁹⁵ €

86795H47 in Kunststoffbox 94,⁰⁸ / 111,⁹⁵ €

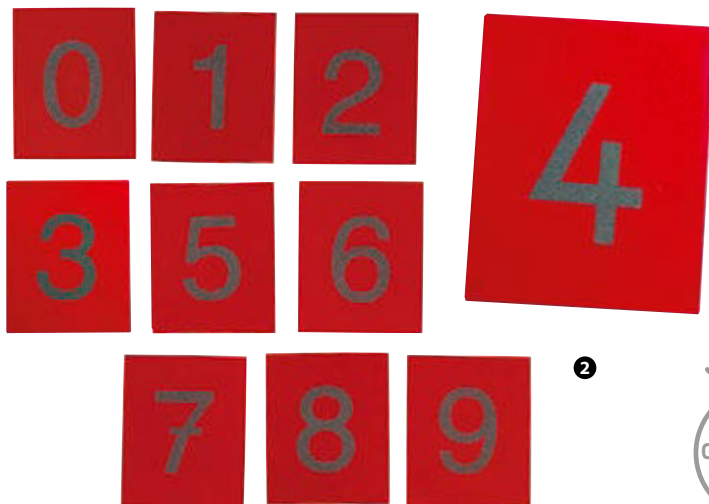

Zahlenplatten von 0 bis 9

2



Lernen bei Blindheit und Sehbehinderung



6

4

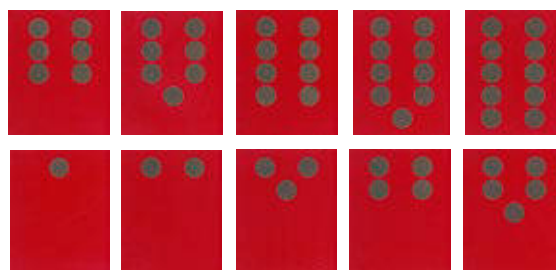

Zahlen- und Formen-Tastplatten

Sinnerfassend lernen Ihre Kinder mit diesen Fühl- und Tastplatten die Zahlen kennen. Durch die ansprechende Größe der Tastplatten können die Kinder die Zahlen visuell gut wahrnehmen. Ob mit geschlossenen oder offenen Augen ertastet, kann das Erfühlte auf Papier oder in Sand nachgemalt werden. Die einzelnen Buchstaben oder Zahlen werden nach bestimmten Merkmalen sortiert. Wenn weiße Blätter über die Platten gelegt werden, können die Strukturen mit Wachsmalstiften durchgerubbelt werden.

B x H: 13 x 16 cm

02 | 10 Sandpapier-Ziffern

85762H47 18,⁰⁷ / 21,⁵⁰ €

03 | 10 Sandpapier-Ziffern im Holzkasten (ohne Abb.)

89405H47 23,⁹⁵ / 28,⁵⁰ €

04 | 10 Sandpapier-Mengenbilder

86739H47 18,⁹¹ / 22,⁵⁰ €

05 | 10 Sandpapier-Mengenbilder im Holzkasten

86882H47 23,⁹⁵ / 28,⁵⁰ €

06 | Holzkasten, leer, für Fühlformen (6 x 18,5 x 11,5 cm)

89395H47 8,⁷⁴ / 10,⁴⁰ €

Zahlen und Mengen einfach darstellen

- Rechenaufgaben veranschaulichen
- für alle Grundrechenarten
- durch Umdrehen werden die roten Scheiben blau, die blauen rot
- bildliche sowie abstrakte Darstellung der Zahlen möglich

Magnetisches Material zur Zahlzerlegung

Mit den Kreisen können Sie die Zusammenhänge und Zerlegung von Zahlen auf verschiedene Arten aufzeigen. Ändern Sie einfach die Anzahl der verwendeten Wendepfättchen in den Kreisen. Nutzen Sie den blauen Kreis zur Darstellung des Ganzen und die beiden roten Kreise als Teildarstellung.

Die Anordnung kann von links nach rechts oder von oben nach unten variiert werden. Die Themen Addition und Subtraktion können anschaulich dargestellt werden.

Inhalt:

- 3 magnetische Kreise (rot, blau)
- 6 Verbindungslinien (schwarz)
- 33 magnetische Wendepfättchen

70851H47

27,³¹ / 32,⁵⁰ €



Der Zahlenraum von 1 bis 10? Kinderleicht!

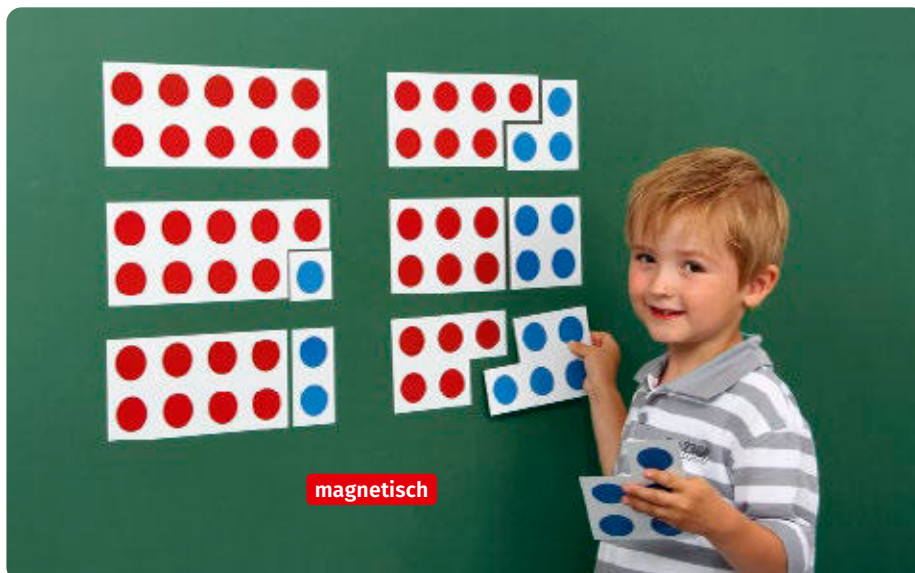

Zahlzerlegung mit Wendekarten

Die Zerlegung der Zahl 10 anschaulich gemacht. Das automatisierte Erkennen von Zahlen und das Rechnen im Zahlenraum 10 ist eine wichtige Basis für das mathematische Verständnis der Kinder.

Die Karten mit 1 - 10 Punkten sind auf einer Seite rot, auf der anderen Seite blau bedruckt. So können alle Zerlegungen im Zahlenraum bis 10 mit 2 Summanden gebildet werden.

Magnetisch für die Tafel
Länge: max. 27 cm

85958H47 12-teilig

41,¹³ / 48,⁹⁵ €

Vertretungsstunden aus der Box – Mathematik, Kl. 1 - 4

Mit dieser Kartei gelingen Vertretungsstunden garantiert – ohne lange Vorbereitung und unabhängig von vorigen Unterrichtsstunden und von Schulbüchern. Auf den Karten im DIN-A5-Format finden Sie alles, was Sie für einen gelungenen Unterricht brauchen.

H x B x T: 17,5 x 22,5 x 10 cm

Material: Papier

766153H47 Stück

43,²⁸ / 51,⁵⁰ €



inkl. Anleitung



Zahlenfelder von 0 bis 20

Zum Zählen, Rechnen, Spielen

Sie eignen sich gut zur Einführung der Zahlen, für Zähl- und Zahlenspiele.

Die 30,5 x 30,5 cm großen, rutschfesten Matten sind mit den Zahlen von 0 bis 20 bedruckt.

Inkl. Kurzanleitung

21 Zahlenmatten

52335H47

102,⁴⁸ / 121,⁹⁵ €

21 Zahlenmatten in stabiler Box

87836H47

110,⁸⁸ / 131,⁹⁵ €



Drehzeiger

Alle Augen sind gebannt auf die Tafel gerichtet. Wo bleibt der Drehzeiger stehen? Und wer weiß die Lösung? Stellen Sie Aufgaben zu jedem Thema Ihres Mathematikunterrichts: plus, minus, mal, geteilt. Set mit 3 bunten Drehzeigern (je 17 cm lang) aus beschichtetem Karton mit Kunststoffhalterung und Magnet auf der Rückseite.

89902H47 3 Stück

12,⁵² / 14,⁹⁰ €



Magnet-Zahlen, bunt

32 Zahlen und 5 Rechenzeichen aus Schichtholz. Mit unterschiedlichen Farben beschichtet.

Alle Teile sind auf der Rückseite vollständig mit magnetischem Material beklebt. Sie sind in einem attraktiven Holzkästchen untergebracht.

Größe Zahlen: ca. 4,5 cm

Warnhinweis: 1 (Seite 306)

50987H47

8,³² / 9,⁹⁰ €

Katze



Magnet-Alphabet, bunt

52 magnetische, große und kleine Holzbuchstaben in einem attraktiven Holzkästchen mit transparentem Deckel. Größe Buchstaben: ca. 5 cm

Warnhinweis: 1 (Seite 306)

50986H47

10,⁸⁸ / 12,⁹⁵ €



Whiteboard, bunt

Für alle magnetischen Materialien

Lieferung ohne Magnete

Alle Warnhinweis: 1 (Seite 306)

50858H47

40 x 28 cm

8,³⁹ / 9,⁹⁹ €

86620H47

56 x 40 cm

12,⁵² / 14,⁹⁰ €

01 | Zahlenstecktafeln aus Holz

Mengen und Zahlen jederzeit im Blick

Hier gilt: Sehen und Verstehen.

Die Holzstäbe einfach in die Bohrungen einstecken.

Leere Stellen bleiben sehr gut zu erkennen und verdeutlichen, wie viel noch bis zur aufgedruckten Zahl fehlt. Verwendet man blaue und rote Holzstäbe, werden Zahlerlegungen, Additionen und Subtraktionen sichtbar und nachvollziehbar.

Satz mit **10 Steckbrettern** (je 1,3 x 7 x 12 cm)
sowie **55 roten und 55 blauen Holzstäben**

Ab 6 Jahren

Warnhinweise: 1, 2 (Seite 306)

85524H47

21,⁴³ / 25,⁵⁰ €

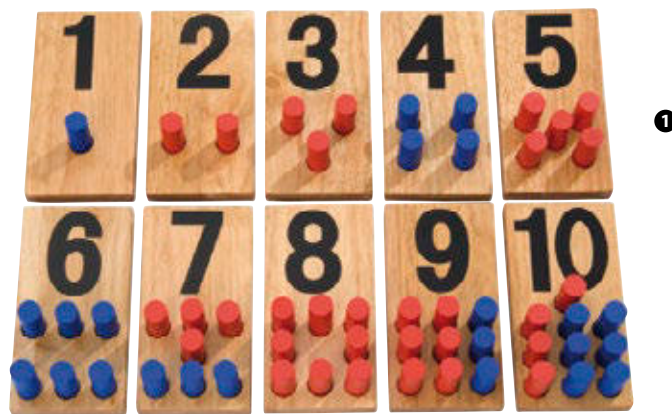

02 | Satz mit 20 Zehnerplatten inkl. 200 Wendepättchen

Die Zehnerplatten mit den Wendepättchen fördern das Zahlenverständnis und machen den Einstieg in die Welt der Mathematik ganz einfach.

Inhalt: 20 Zehnerplatten inkl. 200 Wendepättchen
B x H Zehnerplatte: 16,5 x 6,6 cm, Ø Wendepättchen: 2,5 cm

Material: Kunststoff

Warnhinweis: 42 (Seite 306)

759554H47

24,⁷⁹ / 29,⁵⁰ €

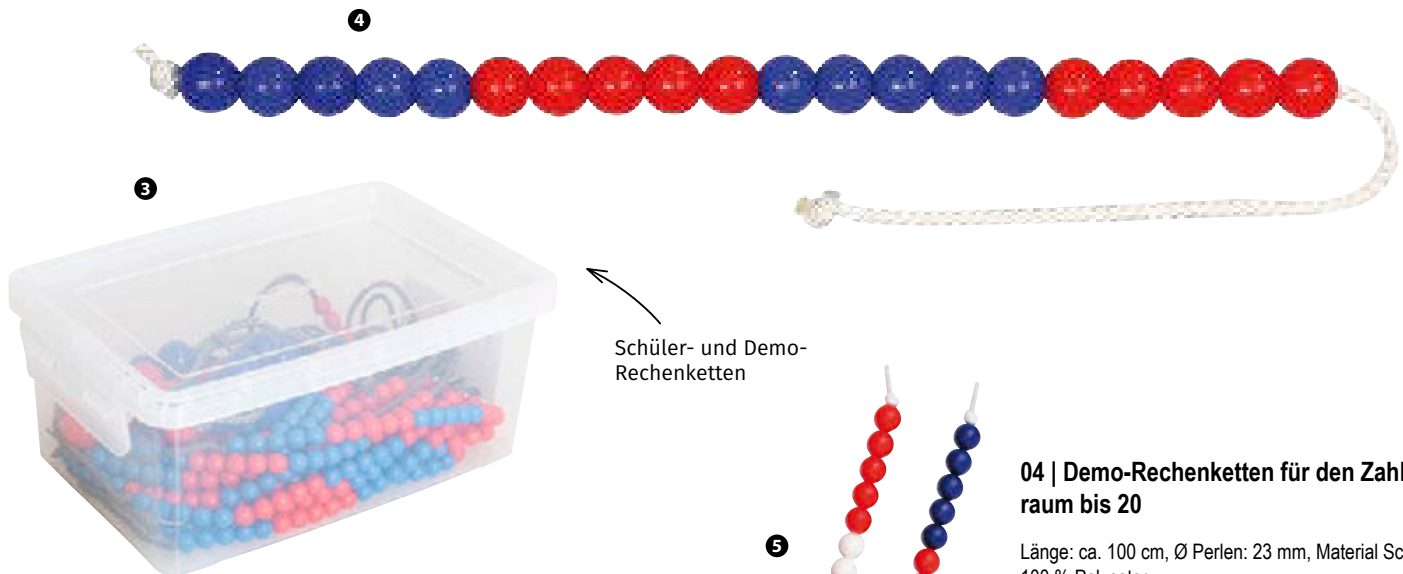
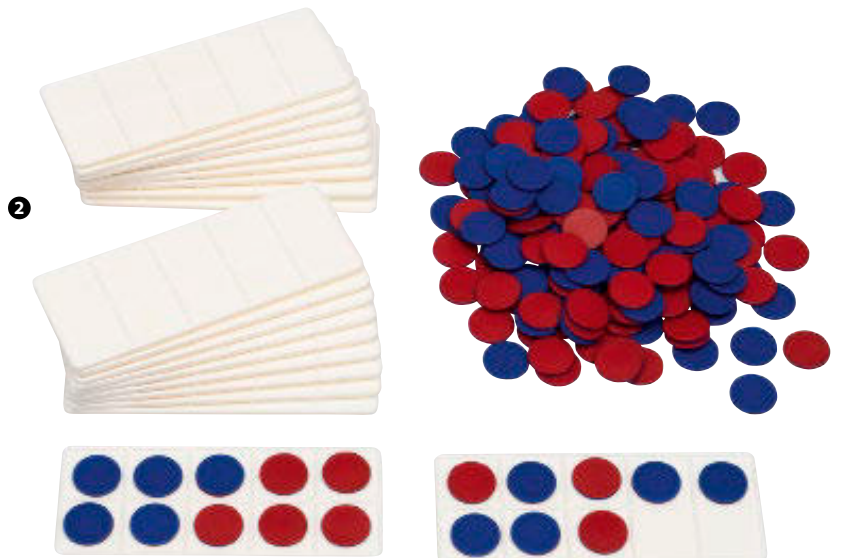

Schüler- und Demo-Rechenkette

04 | Demo-Rechenkette für den Zahlenraum bis 20

Länge: ca. 100 cm, Ø Perlen: 23 mm, Material Schnur: 100 % Polyester

85120H47 5 Blau/5 Rot/5 Blau/5 Rot

85119H47 5 Rot/5 Weiß/5 Rot/5 Weiß (ohne Abb.)

je 6,⁰⁵ / 7,²⁰ €

05 | Schüler-Rechenkette mit elastischen Kordeln, für den Zahlenraum bis 20

Die Kinder zerlegen Zahlen, addieren und subtrahieren. Teilmengen lassen sich sichtbar darstellen.

Verschiebene Perlen bleiben an ihrem Platz.

Länge: 50 cm, Ø Perlen: 11 mm

Material Schnur: 100 % Polyester

85118H47 5 Blau/5 Rot/5 Blau/5 Rot

85117H47 5 Rot/5 Weiß/5 Rot/5 Weiß

je 2,¹⁸ / 2,⁶⁰ €

03 | Klassensätze Rechenkette

28 Schüler-Rechenkette mit je 20 Perlen

1 Demonstrations-Rechenkette mit 20 Perlen

1 Aufbewahrungsbox

87759H47 5 Blau/5 Rot/5 Blau/5 Rot

87761H47 5 Rot/5 Weiß/5 Rot/5 Weiß (ohne Abb.)

je 58,⁷⁸ / 69,⁹⁵ €



Ri-Ra-Rechenzug

Zu jedem der 12 cm langen Wagen gehören 10 Figuren (4,5 cm hoch).

Die Figuren beider Wagen sind verschiedenfarbig. Die Schulkinder lernen durch konkretes Handeln (z. B. Ein- und Aussteigenlassen) die Grundrechenarten kennen. Geeignet für jeden Rechenlehrgang

20er-Rechenzug:

1 Lok, 2 Wagen, 10 rote und 10 blaue Figuren
Für die Erarbeitung der Zahlenräume bis 10, bis 20 und für die Verdeutlichung des Zehnerübergangs im 1. Schuljahr

Warnhinweis: 1 (Seite 306)

1363H47

24,³³ / 28,⁹⁵ €

100er-Rechenzug:

1 Lok, 10 Wagen, 100 Figuren (50 rote, 50 blaue)
Für sämtliche Grundrechenarten im Zahlenraum bis 100, für die Verdeutlichung von Zahlbeziehungen, für die sichere Orientierung im Hunderterraum
Ab Klasse 2 in der gesamten Grundschulzeit sehr gut einsetzbar

Warnhinweis: 1 (Seite 306)

1364H47

76,⁰⁵ / 90,⁵⁰ €

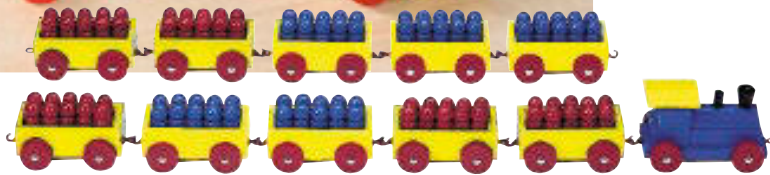

Mäppchen zum Selbstbefüllen

Mäppchen (ca. 6 x 25 x 10 cm) mit transparenter Innentasche mit Reißverschluss. Sichtfenster auf der Oberseite für Namensschild. Material: 100 % Polyester

86311H47

4,⁹⁶ / 5,⁹⁰ €

Zwanziger-Steckbrett

Den Zwanziger-Zahlenraum sehen und verstehen
Mit den 10 blauen und 10 roten Holzzylindern erarbeiten und stecken Ihre Schülerinnen und Schüler Rechenoperationen im Zahlenraum 20: zählen, hinzufügen, abziehen, zerlegen, die 10 überschreiten.

H x B x T Steckbrett: 1,2 x 25 x 6 cm
10 rote, 10 blaue Holzzylinder: Ø 1,7 cm, Höhe: 2,5 cm
Ab 6 Jahren
Warnhinweise: 1, 2 (Seite 306)

760650H47

5,²⁹ / 6,³⁰ €

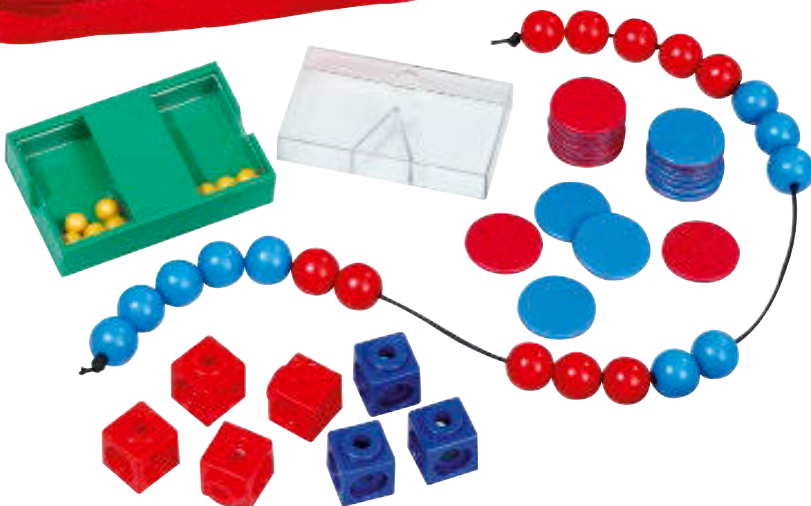
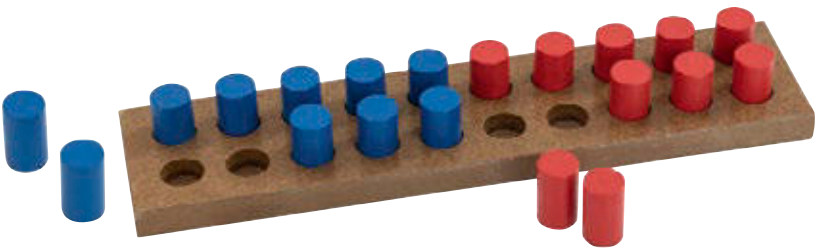

Schüler-Rechen-Set im Mäppchen

Alles für den Start in Klasse 1

Alle wichtigen Rechenhilfen für den Mathematik-Unterricht in Klasse 1 sind immer griffbereit. Im Mäppchen sind sie ordentlich verstaut. Das Mäppchen kann im Schulranzen mitgenommen werden. Die Kinder arbeiten bei den Hausaufgaben mit vertrauten Rechenhilfen. Im Mäppchen ist genügend Platz für andere Sachen, wie Lineal, Schere und Klebstoff.

Lieferumfang:

- 1 Multi-Split
- 22 Wendeplättchen
- 10 rote Steckwürfel
- 10 blaue Steckwürfel
- 1 20er-Rechenkette (Material: 100 % Polyester)
- 1 Mäppchen (Material: 100 % Polyester)

Warnhinweise: 1, 42, 5 (Seite 306)

86466H47

11,²⁶ / 13,⁴⁰ €

1, 2, 3 ... Zahlenzauberei



1

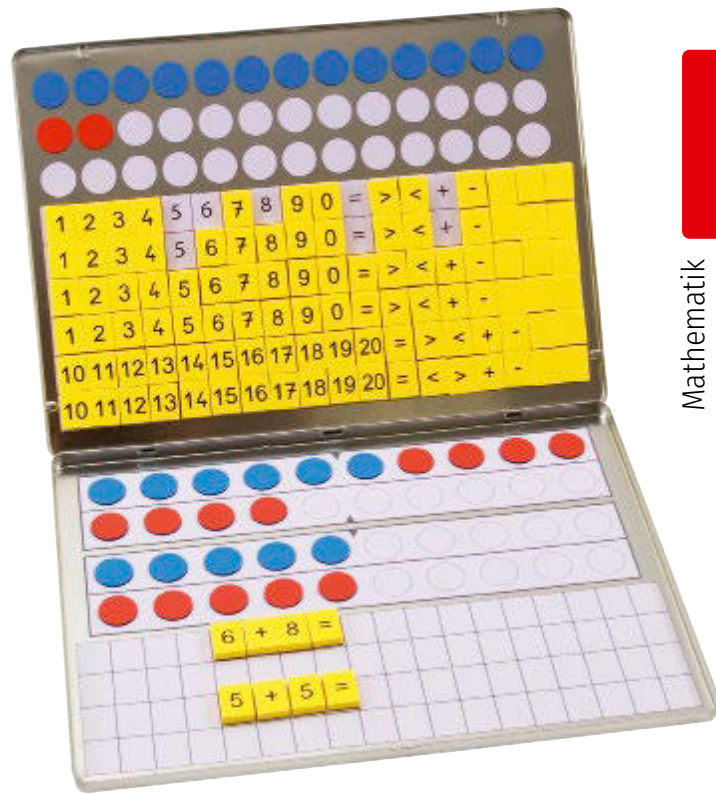

01 | 1, 2, 3, ... Zahlenzauberei – Die Rechen-Magnetbox

Die Rechen-Magnetbox mit Zahlen und Wendeplättchen

In der Box befinden sich **magnetische Wendeplättchen**, Zahlen und Rechenzeichen. Sie erleichtern Kindern am Schulanfang das Rechnenlernen enorm. Ob Mengenbilder, Zahlzerlegungen, Additionen oder Subtraktionen – mit den **magnetischen Wendeplättchen** wird alles anschaulich gelöst. Auch die **magnetischen Zahlenblöcke** bieten viele Einsatzmöglichkeiten im Anfangsunterricht: Die Kinder legen Zahlenreihen oder kleine Rechenaufgaben, sie ergänzen Zahlenmauern oder Zahlenquadrate. Der Arbeitskasten besteht aus rostfreiem, bedrucktem Stahlblech. Innen befinden sich ein Sortierfeld, zwei Zwanzigfelder zum Rechnen mit den Wendeplättchen sowie ein Raster für Rechenaufgaben.

Inhalt:

- 39 magnetische Wendeplättchen, rot/blau, Ø 2 cm
- 92 Blöcke mit Zahlen und Rechenzeichen aus dichtem Moosgummi, mit Laminat überzogen: je 4 Stück mit den Zahlen von 0 bis 9, je 2 Stück mit den Zahlen von 10 bis 20, je 6 Stück mit den Rechenzeichen +, -, =, >, <
- 16 Blanko-Blöcke

86655H47 Stück

14,²⁴ / 16,⁹⁵ €

Mathematik

02 | Monster-Rechnen

Im Mund des Monsters Mimos befindet sich eine Rechenkette mit 20 bunten Holzperlen. Plüschtier, bei 30 °C waschbar, reißfeste Kordel

Inhalt: 1 Monster Mimos, 1 Rechenkette

H x B x T Monster gefüllt: 21 x 12,5 x 4,5 cm

Länge Kordel: 65 cm

Material: Holz, 100 % Polyester

765402H47

6,⁵⁵ / 7,⁸⁰ €

2

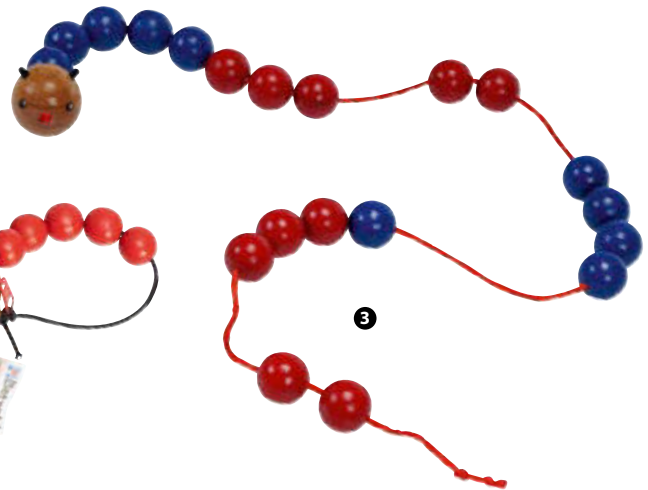

3

03 | Rechenraupe

Die kleine Raupe mit den blauen und roten Kugeln ist eine ideale Lernhilfe zum Addieren und Subtrahieren im Zahlenraum bis 20. Die Raupe passt in jedes Mäppchen und ist so stets griffbereit. Ihr Kopf ist aus massiver Buche und hat einen Durchmesser von 2,5 cm.

Länge: 50 cm, Ø Kugeln: 1,2 cm, Ø Kopf: 2,5 cm

Material: Holz

Warnhinweise: 1, 4, 5 (Seite 306)

766239H47

7,⁵² / 8,⁹⁵ €

4

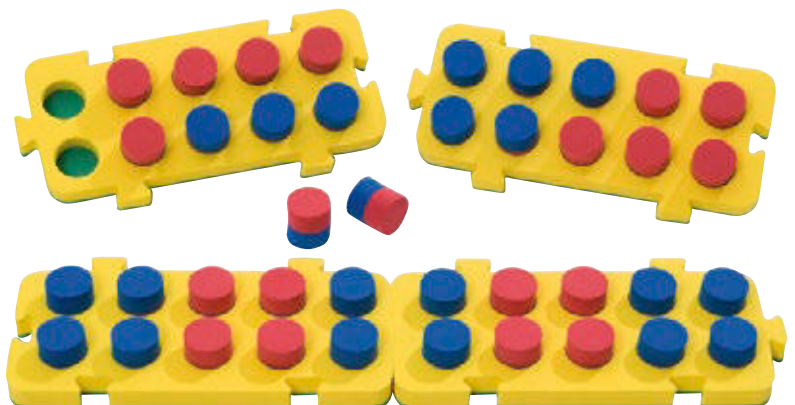

04 | Zehner-Stöpselplatten

Jedes Set besteht aus 4 Stöpselplatten, die bei Bedarf wie Puzzleteile miteinander verbunden werden können, sowie 40 zweifarbigen Stöpseln. Dies ermöglicht es den Schülerinnen und Schülern, Lösungen und Lösungswege zu vergleichen und das Rechnen im Zahlenraum bis 20 anschaulich zu erlernen.

Inhalt: 4 Zehner-Stöpselplatten, 16 x 7 cm, aus 12 mm starkem Moosgummi, 40 zweifarbige Stöpsel, Ø 2 cm

Warnhinweis: 1 (Seite 306)

86697H47*

10,²⁵ / 12,²⁰ €



01 | Mitmach-Karten „Farbige Stäbe“

Die bunten Mitmach-Karten mit praktischen Selbstkontrollmöglichkeiten motivieren Ihre Kinder zum selbstständigen Üben von Mengen- und Längenverhältnissen, Zahlerlegungen, Teilbarkeitsregeln und Symmetrien. Ihre Kinder legen die vorgegebenen Motiv- und Musterbilder, welche in Originalgröße und -farbe dargestellt sind, mit den bunten Rechenstäben nach und fördern so ganz spielerisch ihr räumliches Vorstellungsvermögen. Farbige Stäbe nicht enthalten
Inhalt: 16 Motivbilder: 8 als Konturendarstellung, 8 als Schattendarstellung, 8 Mandalas, 7 Darstellungen der Zahlerlegungen von 3 bis 10
 Format: DIN A5
 Material: Papier

764427H47

11,⁹³ / 14,²⁰ €

02 | Kleiner Satz mit farbigen Stäben

Zum ersten Rechnen, Legen und Vergleichen
 Mit 74 Holzstäben in unterschiedlichen, aufeinander aufbauenden Längen. Klassisch bewährtes Schulmaterial für Addition, Zahlerlegung, Division u. v. m.
Inhalt: 4 Orangefarbene (10er), 4 Blaue (9er), 4 Braune (8er), 4 Schwarze (7er), 4 Grüne (6er), 4 Gelbe (5er), 6 Violette (4er), 10 Hellgrüne (3er), 12 Rote (2er), 22 Weiße (1er)

Warnhinweis: 1 (Seite 306)

85823H47

7,³⁹ / 8,⁸⁰ €

03 | Rechen-Stäbchen

Mit den Rechen-Stäbchen aus hochwertigem Holz erlangen Kinder ab 3 Jahren erste grundlegende Mathematik-Kenntnisse. Kinder im Vor- und Grundschulalter nutzen die Stäbchen, um Erlerntes auf den Gebieten Addition und Subtraktion, Multiplikation und Division sowie Geometrie umzusetzen. Dank der hohen Anzahl an Teilen (ca. 300 Stück) kann auch in kleinen Gruppen gerechnet und gezählt werden.

Die kürzesten Stäbe sind 1 cm lang, die längsten messen 10 cm. Nach dem Lernspaß verstauen die Kinder die Stäbe in der praktischen Holz-Aufbewahrungsbox.
 Warnhinweis: 1 (Seite 306)

756641H47

20,⁵⁹ / 24,⁵⁰ €

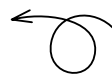

Ordentlich aufbewahrt:
 100 Steckwürfel in praktischer Kunststoffbox

04 | Steckwürfel, 1,7 cm, in Aufbewahrungsbox

Alle Warnhinweis: 1 (Seite 306)

Aufbewahrungsbox mit jeweils 100 Stück

- 761803H47* Rot
- 761804H47* Blau
- 761913H47* Gelb
- 761912H47* Grün
- 761915H47* Rot/Gelb
- 761799H47* Rot/Blau
- 761802H47* Rot/Blau/Gelb/Grün
- 762003H47* Rot/Blau/Gelb/Grün/Weiß
- 761800H47* 10 verschiedene Farben

je 13,⁰³ / 15,⁵⁰ €

05 | Eimer mit 1000 Steckwürfeln in 10 Farben

Die bunten Würfel sind ein wertvolles Hilfsmittel beim ersten Zählen, Rechnen und Messen. Sie ermöglichen es den Kindern, mathematische Konzepte zu erfassen, indem sie z. B. verschiedene Höhen, Längen und Mengen miteinander vergleichen.

Inhalt: 1.000 Steckwürfel in 10 Farben, 1 Aufbewahrungsdose

H x B x T einzelner Würfel: 1 x 1 x 1 cm

Material: Kunststoff

Warnhinweis: 1 (Seite 306)

5953H47*

14,²⁴ / 16,⁹⁵ €

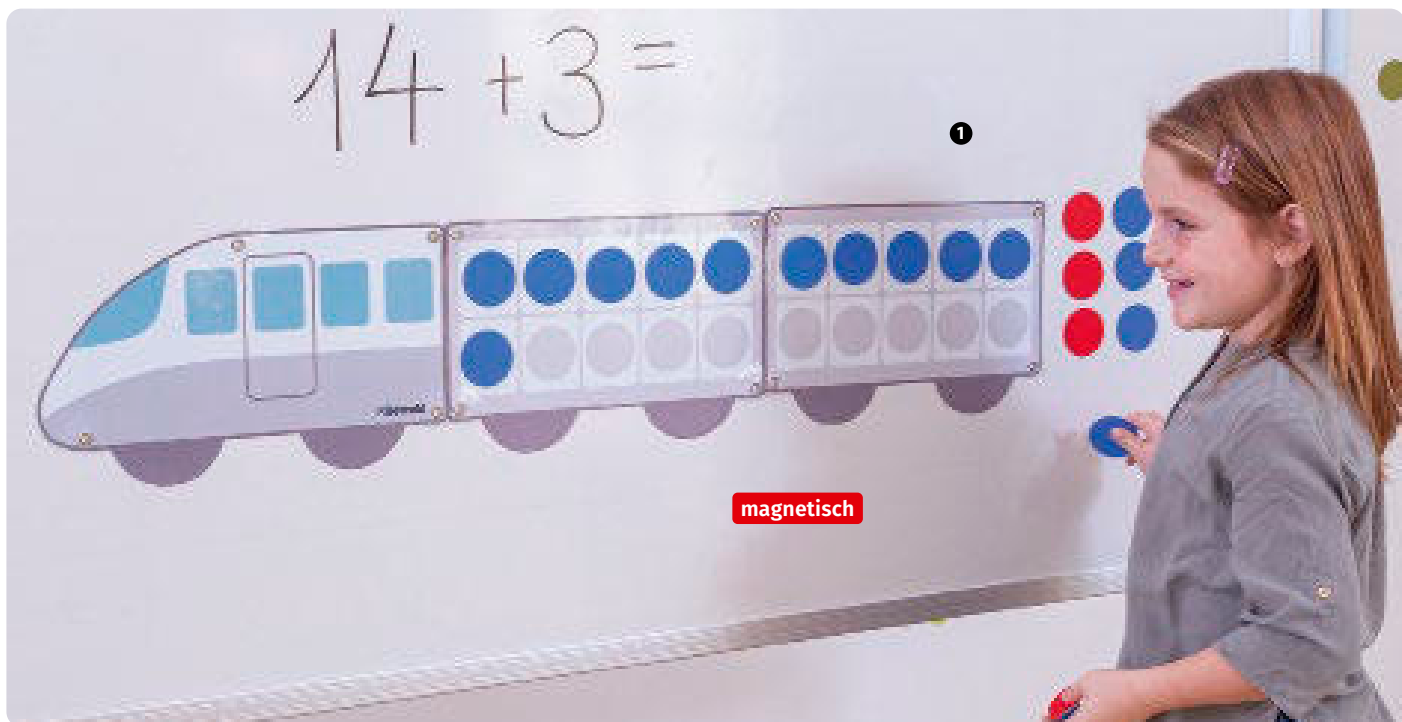

01 | Rechenzug – magnetisches Tafelmaterial

Dieser Rechenzug ist ideal, um den Zehnerübergang anschaulich zu visualisieren. Das magnetische Tafelmaterial mit 20 Wendepfättchen in Rot und Blau stellt dabei die Reisenden dar. Je Waggon finden 10 Pfättchen Platz. Eine Handreichung mit Aufgabenm6glichkeiten ist im Lieferumfang enthalten.

Inhalt: 1 Lok, 2 Waggon, 20 Wendepfättchen, 1 Anleitung
 B x H: Lok: 35,5 x 21,1 cm, Waggon: 32 x 21,1 cm,
 Ø Wendepfättchen: 5 cm

760718H47 25,⁶³ / 30,⁵⁰ €

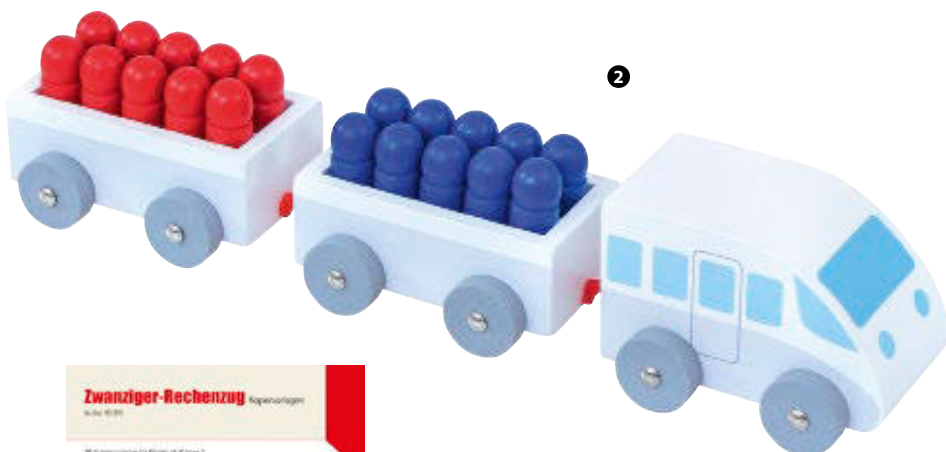

02 | Rechenzug 20

In den 2 Waggon haben jeweils 10 rote und 10 blaue Figuren Platz. Veranschaulichen Sie altersgerecht den Zehnerübergang und geben Sie den Kindern mit den Figuren die M6glichkeit, um Subtraktion und Addition in Rollenspielen kennenzulernen. Der Rechenzug aus Holz 6berzeugt durch die hervorragende Haptik und l6sst sich ideal in der mathematischen Fr6hf6rderung einsetzen.

Inhalt: 1 Lokomotive, 2 Wagen, 10 rote und 10 blaue Figuren

H x B x T: 5,5 x 7,5 x 35,5 cm

Material: Holz

Warnhinweis: 1 (Seite 306)

759883H47 21,⁴³ / 25,⁵⁰ €



Rechenz6ge

03 | Zwanziger-Rechenzug, Kopiervorlagen

36 Seiten, DIN A4

761370H47 6,⁸¹ / 8,¹⁰ €

04 | Rechenzug 100

Der Zug besteht aus 10 Waggon und 100 Figuren aus Holz. Jeder Wagen ist mit 10 roten oder 10 blauen Holzfiguren besetzt und kann bildlich die verschiedenen Rechenoperationen darstellen. Ideal von Klasse 2 bis 4 einsetzbar

Inhalt: Lokomotive, 10 Waggon, 100 Holzfiguren (50 rote, 50 blaue)

H x B x T: 5,5 x 7,5 x 115 cm

Material: Holz

Warnhinweis: 1 (Seite 306)

759884H47 70,⁵⁵ / 83,⁹⁵ €

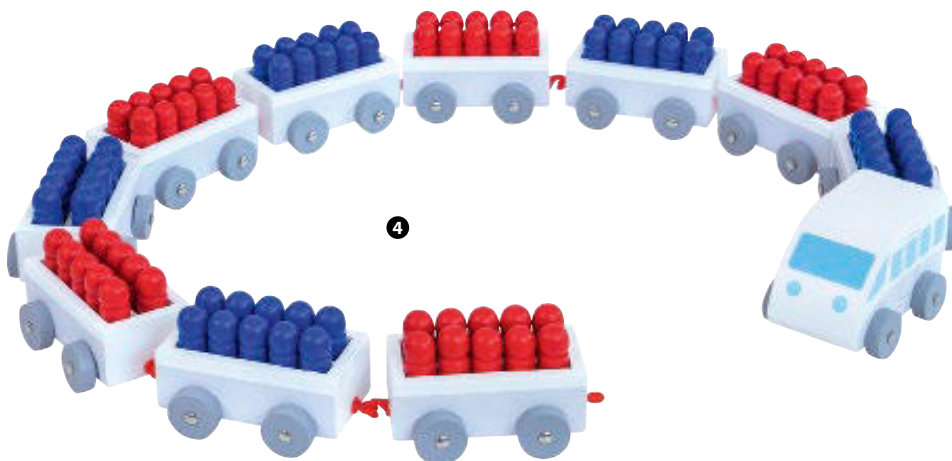

01 | Hunderter-Komplettsatz

Zum Aufbau des Hunderterfeldes, 1x1-Zahlen

Die magnetischen 5er- und 10er-Streifen ermöglichen den Aufbau eines Hunderterfeldes auf verschiedene Weise. Sie bringen die Streifen in 4 Feldabschnitten zu je 25 Kreisen (Oehl) oder in 10 Abschnitten zu je 10 Kreisen (Kühnel) an der Tafel an. Verwenden Sie nur einen Teil der magnetischen Streifen, um auch kleinere Zahlenräume zu erarbeiten. Mit den blauen und roten Magnetkreisen veranschaulichen Sie Rechenoperationen im nicht numerischen Bereich. Für das Rechnen mit Zahlen sind Magnetkreise mit blauen und roten Zahlen, 1x1-Zahlen sowie Rechenzeichen bedruckt.

Inhalt:

8 Magnetstreifen mit 10 Kreisen, 4 Magnetstreifen mit 5 Kreisen, 100 Magnetkreise mit schwarzen Zahlen 1 - 100, 50 blaue Magnetkreise, 50 rote Magnetkreise, 25 Magnetkreise mit Rechenzeichen (+, -, ·, :, =), 100 beidseitige Magnetkreise (Vorderseite rote Zahlen, Rückseite blaue Zahlen 1 - 100), 100 Magnetkreise mit roten 1x1-Zahlen

755804H47

83,⁹⁹ / 99,⁹⁵ €

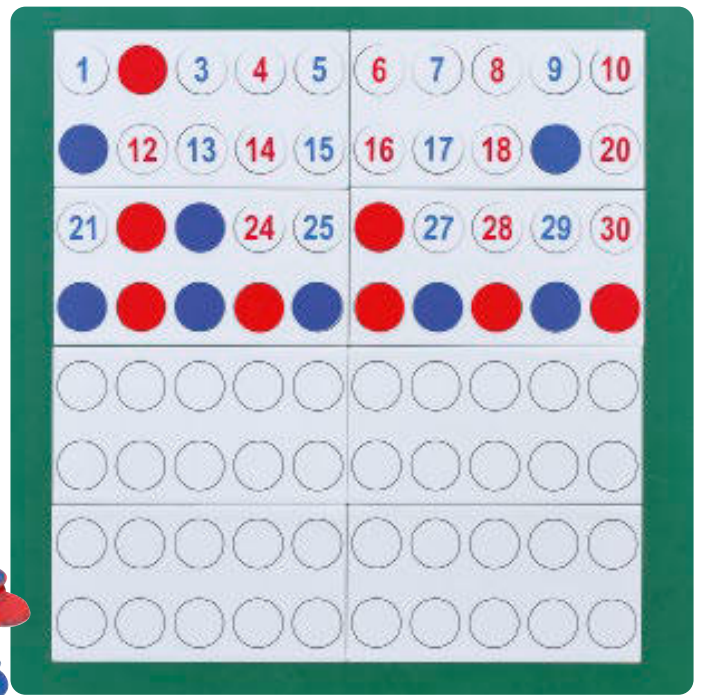

magnetisch

für vielfältige
Rechenübungen

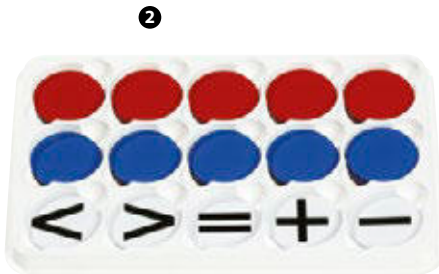

magnetisch

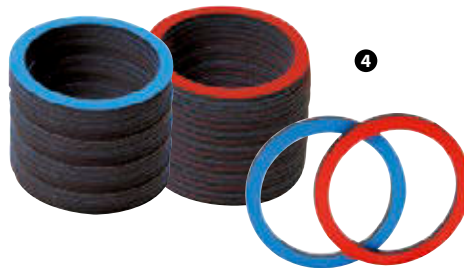
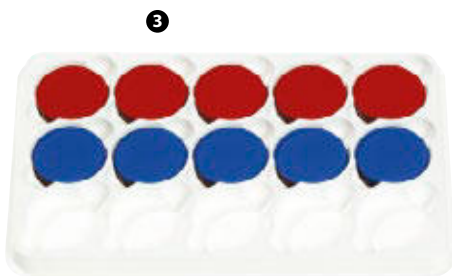

02 | Sortierkasten mit 100 Wendepättchen

Rot/blau sowie 20 Rechenzeichen, magnetisch, Ø 5 cm

1756H47

51,²² / 60,⁹⁵ €

04 | Wenderinge

Rot/blau, doppelseitig magnetisch, Ø 5,5 cm

81930H47# 20 Stück

6,⁸¹ / 8,¹⁰ €

06 | Großer Klassensatz mit Wendepättchen

Inhalt:

- 100 magnetische Demonstrations-Wendepättchen, Ø 5 cm, sowie 20 Rechenzeichen, Ø 5 cm
- 800 Wendepättchen für Ihre Schülerinnen und Schüler, Ø 2,5 cm

Alle Materialien sind in einem übersichtlichen Sortierkasten untergebracht.

Warnhinweis: 42 (Seite 306)

03 | Sortierkasten mit 100 Wendepättchen

Rot/blau ohne Rechenzeichen, magnetisch, Ø 5 cm

85062H47

41,⁹⁷ / 49,⁹⁵ €

05 | Wendepättchen

Rot/blau, doppelseitig magnetisch, Ø 5 cm

86234H47 20 Stück

6,³⁹ / 7,⁶⁰ €

85620H47

87,³⁵ / 103,⁹⁵ €

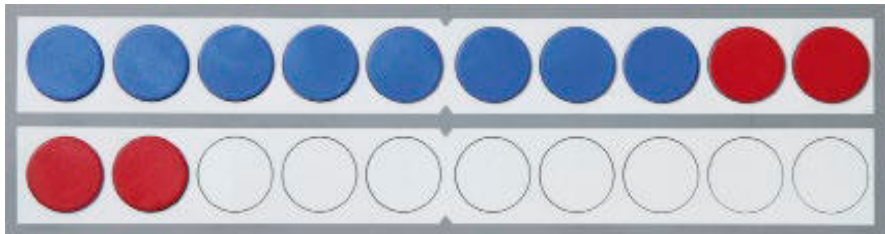

Zehnerübergang

Schülersatz Wendepättchen

Ø 2,5 cm, aus farbigem Kunststoff (nicht magnetisch)
Alle Warnhinweis: 42 (Seite 306)

Klassensatz mit 400 Wendepättchen in Kunststoffbox
1669H47 **22,⁶⁵ / 26,⁹⁵ €**

Gruppensatz mit 100 Wendepättchen
im Beutel (o. Abb)

8427H47 **6,⁵⁵ / 7,⁸⁰ €**



Zahlenreihe

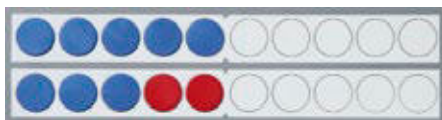

Addition

Schüler-Rechenleiste – Zwanzigerfeld

Rechenleiste für das strukturierte Arbeiten mit Wendepättchen. Mit ihr haben die Schülerinnen und Schüler stets den Zahlenraum bis 20 vor Augen. Die Leisten sind beidseitig bedruckt: Eine Seite mit, die andere ohne Zahlen.

Länge: 30 cm
Material: 1 mm starker Kunststoff
Lieferung ohne Wendepättchen

85977H47 Stück **1,⁶⁷ / 1,⁹⁹ €**

Set mit 10 Rechenleisten

85969H47 **13,⁸⁷ / 16,⁵⁰ €**

Schüler-Rechensatz bis 20 – vom Zählen zum Rechnen

Für 30 Schülerinnen und Schüler zum Rechnen in Klasse 1

Die Rechenleisten zeigen unseren kleinen Rechen-künstlerinnen und -künstlern immer den ganzen Zahlenraum bis 20. Beim Arbeiten mit den Rechenleisten und den Wendepättchen finden sich die Kinder schnell in diesem Zahlenraum zurecht.

Inhalt:

- 30 Kunststoff-Rechenleisten, abriebfest bedruckt, eine Seite mit Kreisen und Zahlen, die andere Seite ohne Zahlen, Länge: 30 cm
 - 800 Wendepättchen, rot/blau, Ø 2,5 cm Größe entspricht den Kreisen auf den Leisten
- Warnhinweis: 42 (Seite 306)

87032H47 **83,⁹⁹ / 99,⁹⁵ €**

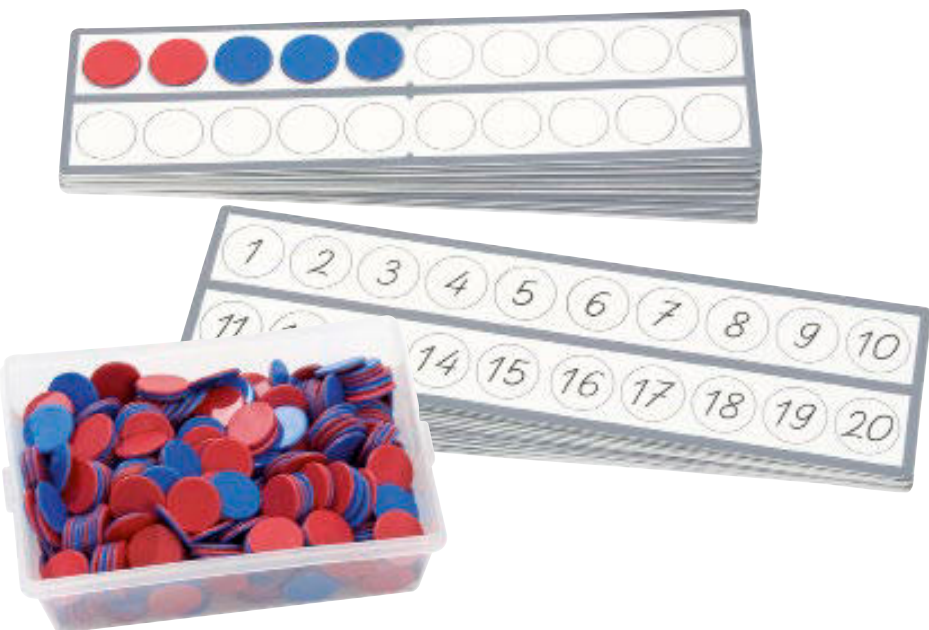

- vollmagnetisch aus Magnetfolie
- zum Rechnen an der Tafel
- veranschaulicht den Zahlenraum bis 20

Demosatz ZR 20

Vollmagnetisch aus Magnetfolie

Mithilfe der magnetischen Streifen, Plättchen und Ringe veranschaulichen und erleichtern Sie Ihren Schülerinnen und Schülern den Zugang zum Zahlenraum bis 20. Ob einfache Rechenoperationen, der Zehnerübergang, Zahlzerlegungen, die Kraft der 5 oder das Hervorheben oder Verdecken von einzelnen Zahlen – das Material bietet vielfältige Möglichkeiten mit leichter Handhabung.

Inhalt: 1 Zwanziger-Zahlenreihe (bestehend aus 2 Teilen, jeweils 60 x 8 cm), 1 Zwanzigerfeld (Kreise ohne Zahlen, 4-tlg., jeweils 30 x 8 cm), 20 Wenderinge (Ø 5 cm), 20 Wendepättchen (Ø 5 cm)

41049H47 **29,³⁷ / 34,⁹⁵ €**

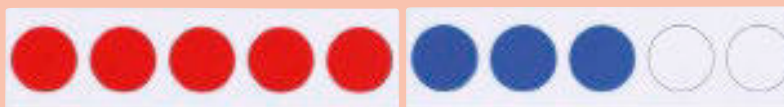
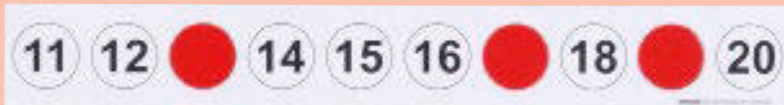



Rechenmäppchen Plus, in Reißverschlussbeutel

Das große Rechenmäppchen im praktischen Reißverschlussbeutel enthält alles, was Schülerinnen und Schüler für Rechenübungen im Zahlenraum bis 20 brauchen.
Inhalt: 1 transparenter Kunststoffbeutel, 100 Steckwürfel, 1 Rechenkette, 1 Rechenleiste, 22 Wendeplättchen, 1 Multi-Split-Schüttelbox
 B x H Reißverschlussbeutel: 35,7 x 27,2 cm
 Material: Kunststoff
 Warnhinweise: 1, 42, 5 (Seite 306)

765401H47*

13,⁰³ / 15,⁵⁰ €



Schüler-Lernset ZR 10 und ZR 20

Das bunte Lernset bringt Ihrer Klasse den Zahlenraum 10 sowie den Zahlenraum 20 anschaulich näher und unterstützt Sie bei Ihrem Unterricht. Inkl. Betzold-Mehrzweckbeutel im Format DIN A4 plus zur Aufbewahrung
Inhalt: 1 Rechenzug-Stempel und Stempelkissen, 4 Zehner-Stöpselplatten mit insgesamt 40 Stöpseln, 1 Zweifarbstift in Rot/Blau, 1 Reißverschlussbeutel
 B x H: Reißverschlussbeutel: 35,7 x 27,2 cm
 Material: Kunststoff
 Warnhinweise: 1 (Seite 306)

765400H47*

19,²⁹ / 22,⁹⁵ €



Selbstlernkarten-Kartei für Mathematik in der Grundschule

Verschiedene Themen im Set
 inkl. Karteikasten
 5x 144 Karteikarten

Erfolgreich und selbstständig Mathematik lernen

Mit diesem Karteikasten und den passenden Karteikarten gelingt der Umgang mit Zahlen in der Grundschule einfach und gezielt. Jedem Thema sind 144 Karteikarten zugeordnet. Die Selbstlernkarten-Kartei eignet sich ideal für Freistunden oder Stationenarbeit. Auf der Vorderseite steht die jeweilige Aufgabe, auf der Rückseite die Lösung.

Themen im Set: großes 1x1, kleines 1x1, Zahlenraum bis 20, Zahlenraum bis 100, Zahlenraum 1000

Inhalt:

- Karteikasten
- 5 Karteikarten-Sets zu je 144 Karteikarten
- Aufbewahrungsbox

760291H47

41,⁹⁷ / 49,⁹⁵ €

Übungs-Box für Lernkarteien

- 86336H47 Lernkarteikasten, blau mit Kärtchen
- 86335H47 Lernkarteikasten, rot mit Kärtchen
- 757767H47 Lernkarteikasten, orange mit Kärtchen
- 757768H47 Lernkarteikasten, grün mit Kärtchen
- 757766H47 Lernkarteikasten, gelb mit Kärtchen

je 6,⁸¹ / 8,¹⁰ €

- 86331H47 Lernkarteikasten, blau
- 86330H47 Lernkarteikasten, rot
- 757448H47 Lernkarteikasten, orange
- 757446H47 Lernkarteikasten, grün
- 757447H47 Lernkarteikasten, gelb
- 757445H47 Lernkarteikasten, pink je 5,⁶³ / 6,⁷⁰ €



aus stabilem Hartholz



aus RE-Wood®

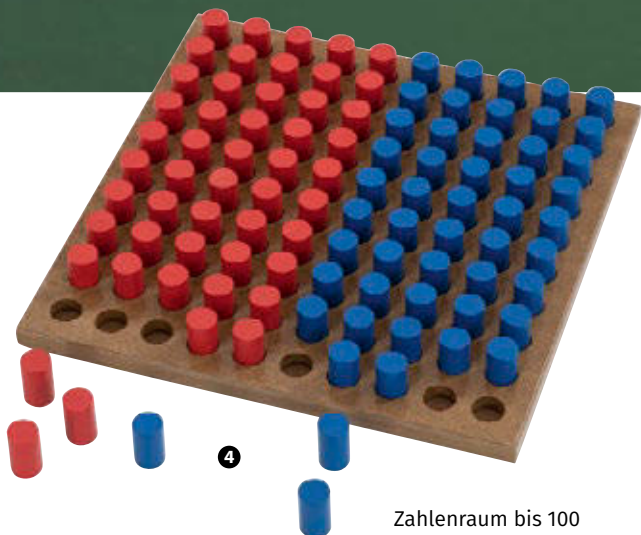
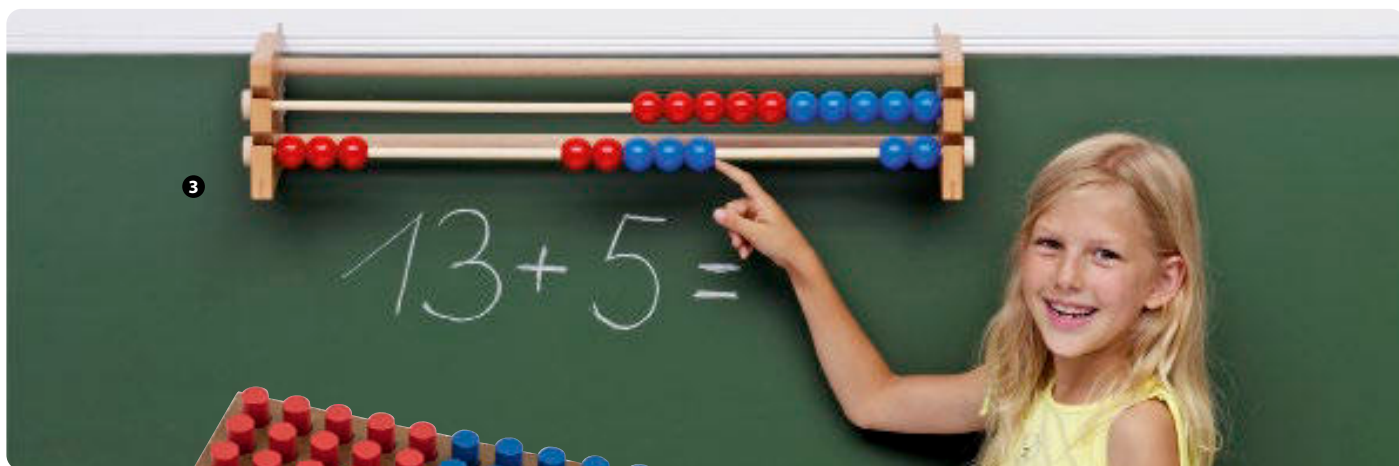

Zahlenraum bis 100



Rechnen lernen

01 | 24 Echtholz-Rechenrahmen für den Zahlenraum bis 20

20er-Schüler-Rechenrahmen aus stabilem Hartholz im praktischen Koffer, 24 Stück
Warnhinweis: 43 (Seite 306)

760629H47* Blau/Rot

96,⁶⁰ / 114,⁹⁵ €

03 | Demonstrations-Rechengerät

Zahlenraum bis 20
B x H: 75 x 13 cm, mit 2 herausnehmbaren Zehnerstangen, mit Wendehaken (zum Stellen und zum Aufhängen an der Wand) und mit Holzkugeln, Ø 3,3 cm. Sehr formstabile Stäbe aus Hartholz (Raminholz). Rechengerät mit roten und blauen Kugeln

5442H47*

62,⁹⁸ / 74,⁹⁵ €

04 | Steckbrett Zahlenraum 100

Steckbrett, 1,2 x 25 x 25 cm, 50 rote und 50 blaue Holzzylinder, Ø 1,5 cm, Höhe: 2,5 cm
Warnhinweise: 1, 2 (Seite 306)

760651H47

18,⁰⁷ / 21,⁵⁰

05 | Zweifarbstift Rot/Blau

Dicker Dreikant-Stift mit zweifarbiger Mine, Ø 6,25 mm

757671H47 12Stück

12,¹⁰ / 14,⁴⁰ €



Hunderter-Würfelrechengerät

87 x 77 cm, stabiler Massivholz-Rahmen, zum Stellen Sie können das Gerät auch an die Wandtafel hängen. Dafür liegen leicht zu montierende Wendehaken bei. Das Gerät ist so breit, dass beim Verschieben der Zehnerreihen nach links oder nach rechts in der Mitte ein Freiraum bleibt. Auf den herausnehmbaren Vierkantstäben können die Würfel gedreht sowie verschoben werden. Der Aufbau des Dezimalsystems wird veranschaulicht.

5449H47

104,¹⁶ / 123,⁹⁵ €

Gratis

Handreichung zum Würfelrechengerät

Viele Anregungen und Ideen erleichtern Ihnen den Einsatz des Würfelrechengerätes. Auch Vertretungsstunden sind so schnell vorbereitet. Bei einer Bestellung des Würfelrechengerätes erhalten Sie die Handreichung gratis dazu. 12 Seiten, DIN A4

Stabile Schüler-Rechenrahmen, Zahlenraum bis 100

Ca. 25 x 18 cm, Ø Kugeln: ca. 11 mm Die Seitenteile bestehen aus Hartholz. Die Kugeln aus hochwertigem Kunststoff laufen auf nicht rostenden Stahlstäben. Abgeschrägte Seitenteile ermöglichen es den Kindern, auch mit liegendem Rechenrahmen zu arbeiten. Die Sichtverbindung zur Lehrkraft wird dann nicht behindert. Beim Verschieben der Zehnerreihen nach links und nach rechts verbleibt bei diesen Rechenrahmen in der Mitte ein Freiraum.

100er-Rechenrahmen

Alle Warnhinweis: 43 (Seite 306)

85144H47 Rot/Blau

85145H47 Rot/Weiß

je 9,⁷⁵ / 11,⁶⁰ €

20er-Rechenrahmen

-Pultausführung-

Die Kinder überschauen den Zahlenraum bis 20 besonders gut. Das bewirkt die schräge Anordnung der Perlenreihe. Länge: 25 cm, Ø Kugeln: 11 mm Alle Warnhinweis: 43 (Seite 306)

85036H47* Blau/Rot (ohne Abb.)

85037H47* Rot/Weiß

je 4,²⁹ / 5,¹⁰ €

20er-Rechenrahmen

-flache, stabile Ausführung-

Die Kinder üben gerne mit diesem äußerst stabilen Rechenrahmen. Sie nehmen ihn im Schulanfang mit. Das Rechengerät erleichtert dann das Erledigen der Hausaufgaben. Es regt dazu an, freiwillig zu üben. Breite: 23 cm, Ø Kugeln: 11 mm Alle Warnhinweis: 43 (Seite 306)

85034H47* Blau/Rot

85035H47* Rot/Weiß (ohne Abb.)

je 3,⁸⁷ / 4,⁶⁰ €

Rechenrahmen, groß (ohne Abb.)

Für den Zahlenraum bis 100 B x H: ca. 23 x 23 cm, Ø Kugeln: 1,1 cm Warnhinweis: 43 (Seite 306)

6361H47 Blau/Rot

11,⁶⁸ / 13,⁹⁰ €



magnetisch

Einmaleins-Tafel

Mit farbigen Aufgaben und Ergebniszahlen

Die Tafel wird mit Wendehaken aufgehängt.

Inhalt: 1 magnethaftende Tafel, 71 x 71 cm, 100 Magnet-Kärtchen, 5 x 5 cm, im praktischen Sortierkasten

86636H47

88,¹⁹ / 104,⁹⁵ €

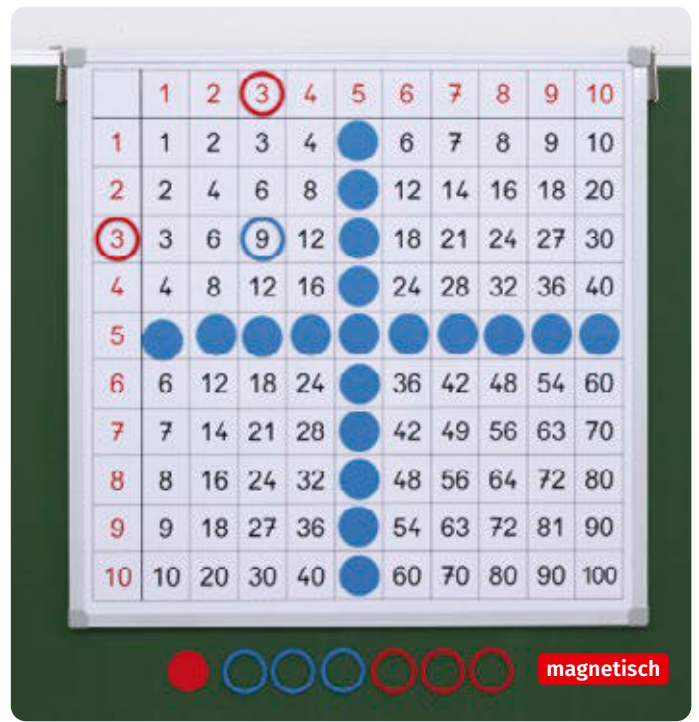

magnetisch

Tafel mit aufgedrucktem Einmaleins-Feld

Tafel, 71 x 71 cm, mit Wendehaken zum Aufhängen

Inkl. 20 doppelseitig magnetischen Wenderingen, rot/blau, Ø 5,5 cm, 20 magnetischen Wendeplättchen, rot/blau, Ø 5 cm

86635H47

81,⁴⁷ / 96,⁹⁵ €

Magnettafeln mit umfangreichem Zubehör

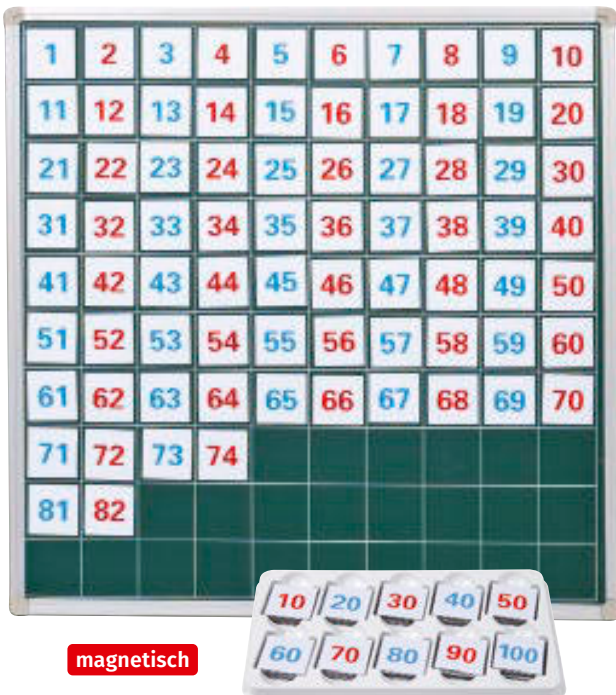

magnetisch

Hundertertafel

Mit 100 magnetischen Zahlenplättchen. Die Tafel ist mit Kreide beschreibbar.

Zum Aufhängen sind Wendehaken angebracht.

B x H Tafel: 60 x 60 cm

Zahlenplättchen: 5 x 5 cm, im praktischen Sortierkasten

85160H47

83,⁶¹ / 99,⁵⁰ €

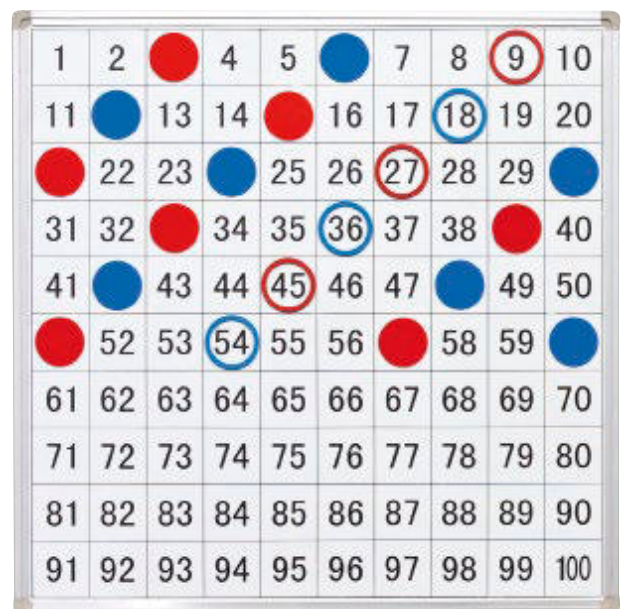

magnetisch

Tafel mit aufgedrucktem Hundertertfeld

Tafel, 60 x 60 cm, mit Wendehaken zum Aufhängen, inkl. 20 Wenderingen, rot/blau, Ø 5,5 cm, 20 Wendeplättchen, rot/blau, Ø 5 cm, 1 Heft mit Anleitungen auf 12 Seiten

86145H47

84,⁸³ / 100,⁹⁵ €



magnetisch

Größer-kleiner-Monster

Mathe darf auch lustig sein! Das kleine Zahlen-Monster Nimmersatt frisst unheimlich gerne Zahlen – hat es Auswahl, verputzt es auf jeden Fall immer die größere Zahl. Sind die Zahlen gleich groß, kann es sich überhaupt nicht entscheiden ... So wird dieses Mathe-Thema zum

Lernspiel und garantiert in kürzester Zeit verstanden. Die Größer-, Kleiner-, Gleich-Zeichen sind bereits in roter Farbe in den Monstern integriert. So erkennen und verstehen die Schülerinnen und Schüler die Zeichen dann auch ganz schnell ohne Monster drum herum.

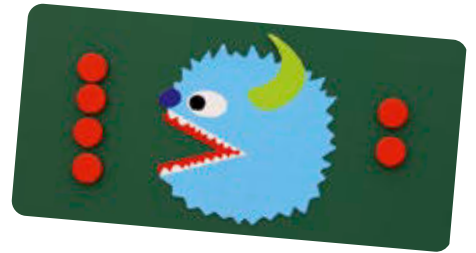
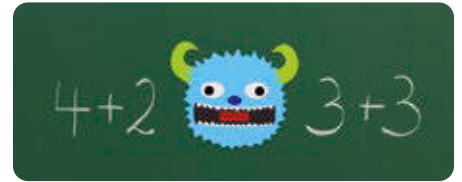

Inhalt:

- 4 Größer-kleiner-Monster, beidseitig bedruckt, ca. 14,5 x 16 cm
- 2 Gleich-Monster, einseitig bedruckt, ca. 15 x 16 cm
- 2 große Kuchen, ca. 7 x 8 cm
- 2 kleine Kuchen, ca. 4 x 4,5 cm

88462H47

13,⁸⁷ / 16,⁵⁰ €

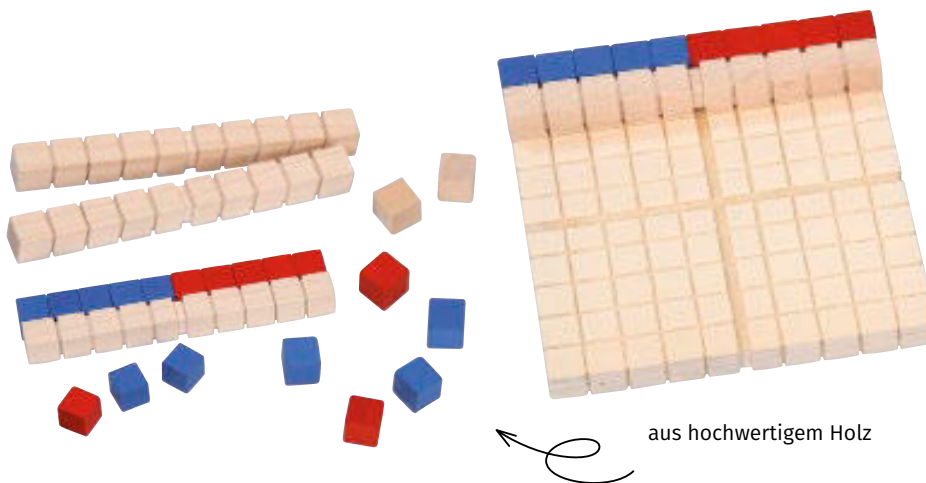

aus hochwertigem Holz

Schüler-Dezimalsatz, Zahlenraum bis 100 mit sichtbarer 5er-Unterteilung

Alle Einerwürfel haben eine Kantenlänge von 1 cm. Alle Teile sind aus hochwertigem Holz gefertigt.

Inhalt:

- 100 Einerwürfel, natur
- 20 Einerwürfel, blau
- 20 Einerwürfel, rot
- 10 Zehnerstangen
- 1 Hunderterplatte

Warnhinweis: 42 (Seite 306)

761729H47

9,²⁴ / 10,⁹⁹ €



magnetisch

Hunderter-Box

In der Box warten ein Hunderterfeld und eine Hundertertafel darauf, von den Kindern entdeckt zu werden. Sie ordnen die magnetischen Zahlenplättchen ihrem Platz auf dem Hunderterfeld zu, markieren gerade, ungerade und Primzahlen. Sie lösen Rechenaufgaben und bilden Einmaleins-Reihen. Die Magnete haften gut, verrutschen nicht und motivieren die Kinder. Auf der beiliegenden Sortierplatte finden nicht verwendete Magnete Platz und können nicht verloren gehen.

Lieferumfang:

- Metallbox, Innenseiten abriebfest mit Hunderterfeld und Hundertertafel bedruckt
- 100 Zahlenplättchen, beidseitig bedruckt mit den Zahlen von 1 bis 100
- Abdeckplatte aus Stahlkarton
- 20 Wendepüttchen, rot/blau
- 20 Wenderinge, rot/blau

87275H47 Stück

20,¹³ / 23,⁹⁵ €

01 | Farbenfroher Hunderter-Teppich

Ein ganzes Hunderterfeld liegt hier zu Füßen und wartet darauf, erkundet zu werden. Rauf auf den bunten Teppich und schon legen Ihre Schülerinnen und Schüler los. Sie zählen, suchen und finden Zahlen. Sie addieren, subtrahieren, multiplizieren und dividieren. Beim Bewegen auf dem Hunderterfeld entwickeln Kinder eine genaue Zahlvorstellung für das Rechnen im Hunderterraum.

Verwenden Sie zusätzlich Pocket Cubes (S. 43) oder Bohnensäckchen.

Das begeistert Kinder und erweitert die Spiel- und Rechenmöglichkeiten auf dem Teppich.

B x H: 200 x 150 cm

Material: 100 % Polyamid, Unterseite Vinyl

88280H47* 147,⁰² / 174,⁹⁵ €

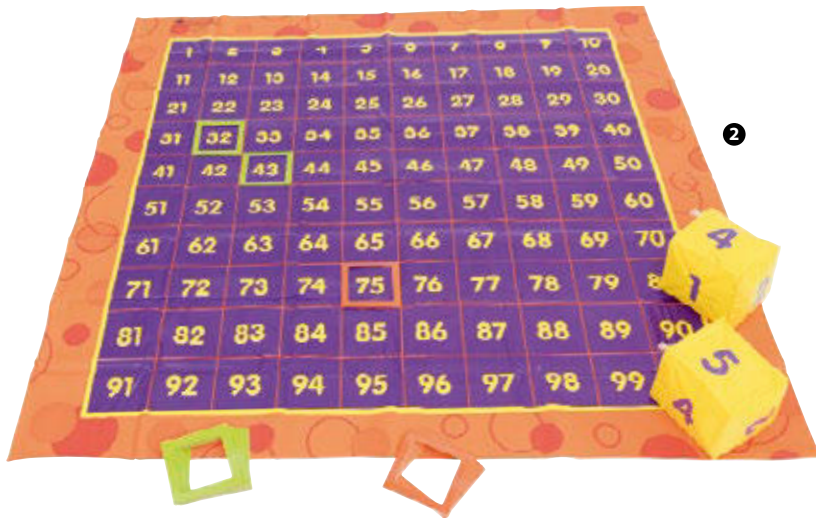

02 | Große Hunderter-Tafel für den Fußboden – bewegtes Lernen im Zahlenraum bis 100

Additions- oder Subtraktionsaufgaben, Zahlen- oder Einmaleinsreihen – wer hier das richtige Ergebnis markieren möchte, muss sich bewegen. Die große Matte fördert den Zahlensinn auf spielerische und sportliche Weise.

Inhalt:

- 1 Hunderter-Tafel aus Vinyl, 120 x 120 cm
- 2 aufblasbare Würfel, 12 x 12 cm
- 54 Markierungsrahmen aus Pappe

Warnhinweis: 1 (Seite 306)

86898H47*

37,³⁹ / 44,⁵⁰ €

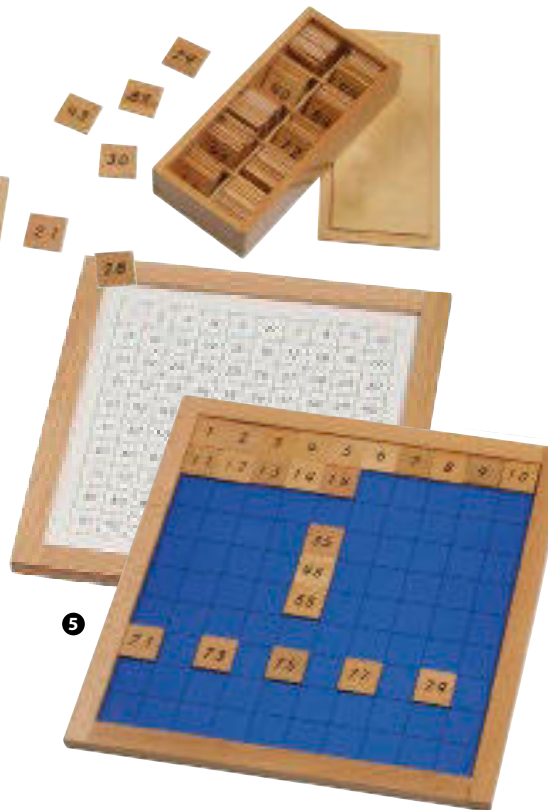
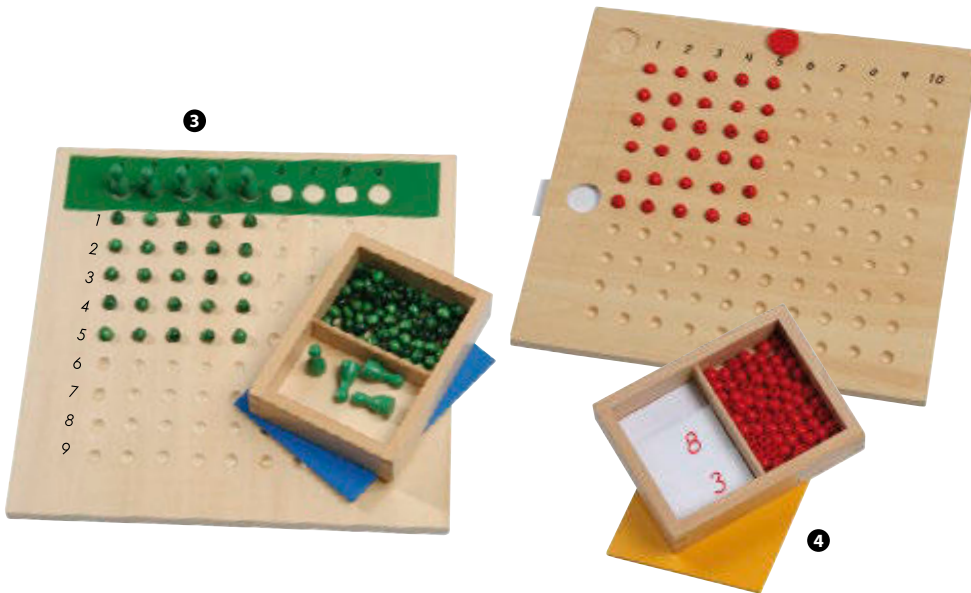

03 | Kleines Divisionsbrett

25 x 25 cm

Auf dem Brett befinden sich 81 kleinere Bohrungen zum Auslegen mit den grünen Perlen. In der obersten Reihe finden Sie ein grünes Feld mit 9 größeren Bohrungen, welche mit den Ziffern 1 bis 9 bezeichnet sind. Diese Bohrungen nehmen Halmkegel auf. Mit ihnen wird die Aufgabe gestellt. Die Kinder sollen z. B. herausfinden, welche Zahlen durch 5, 6, 7 usw. teilbar sind. Sie entdecken, welche Zahlen zwischen 1 und 81 teilbar sind, ohne dass ein Rest übrig bleibt.

9 Halmkegel sowie 100 grüne Perlen zum Auslegen finden Sie im beigelegten Holzkästchen.

Warnhinweise: 1, 5 (Seite 306)

85785H47

18,⁰⁷ / 21,⁵⁰ €

04 | Kleines Multiplikationsbrett

25 x 25 cm

Durch Auslegen der Perlen werden Multiplikationsaufgaben gelöst. Die Kinder verstehen die Rechenaufgaben und prägen sich die Einmaleinsreihen ein. Im Holzbrett befinden sich 100 Vertiefungen. Oben stehen die Zahlen von 1 bis 10. Mit einem roten Holzplättchen wird der Multiplikator bezeichnet. Links am Brett lässt sich eine Ziffernkarte einschieben. Damit wird der Multiplikand bezeichnet.

10 Ziffernkarten von 1 bis 10 sowie 100 rote Perlen zum Auslegen finden Sie in einem Holzkästchen.

Warnhinweis: 5 (Seite 306)

85784H47

19,⁷⁵ / 23,⁵⁰ €

05 | Hunderterbrett

Mit Holzrahmen, 34 x 34 cm

Das Brett ist in 100 Quadrate aufgeteilt. In einem Holzkasten befinden sich Zahlenkarten von 1 bis 100. Diese sind aus Holz hergestellt. Die Zahlenkarten werden in der richtigen Reihenfolge ausgelegt.

Weitere Übungen: Die Kinder legen gerade oder ungerade Zahlen oder Zahlen, die mit einer bestimmten Zahl (z. B. 5 oder 6) enden oder durch eine bestimmte Zahl teilbar sind.

Warnhinweis: 1 (Seite 306)

85777H47

31,⁸⁹ / 37,⁹⁵ €

Magnetische Zahlenstrahlen zur Wandmontage

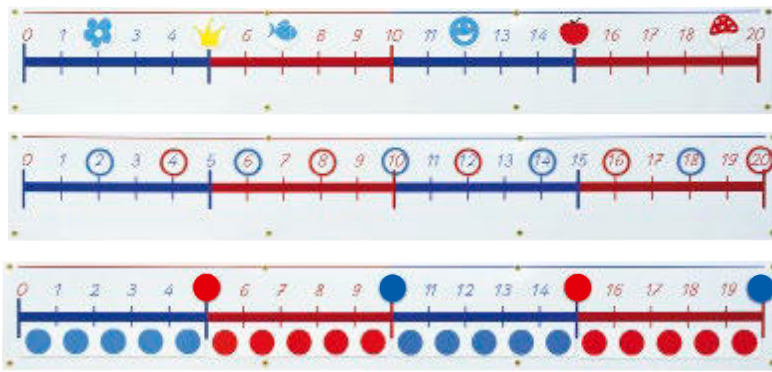

Magnet-Zahlenstrahl 0 - 20

Bringen Sie Ihr Zahlenstrahlband an der Wand des Klassenzimmers an. Es steht dann immer zur Verfügung. Ihre Wandtafel bleibt frei.

Decken Sie einige Zahlen mit Symbolplättchen ab. Die Kinder benennen die verdeckten Zahlen. Sie lernen die Positionen der einzelnen Zahlen kennen. Sie veranschaulichen Rechenoperationen, indem Sie Zahlen mit Wendeplättchen abdecken oder mit Wenderingen markieren. Zusätzlich können Sie das Zahlenstrahlband beschreiben (Lieferung ohne Stifte).

Inhalt:

- 120er-Zahlenstrahlband aus Eisenfolie, Länge: 165 cm, Breite: 21 cm, mit 8 Ösen zur Wandmontage, inkl. Schrauben und Dübeln
- 22 doppelseitig magnetische Wendeplättchen, rot/blau, Ø 5 cm
- 22 doppelseitig magnetische Wenderinge, rot/blau, Ø 5,5 cm
- 4 doppelseitig magnetische Wendestreifen
- 10 magnetische Symbolplättchen

87348H47

65,⁵⁰ / 77,⁹⁵ €

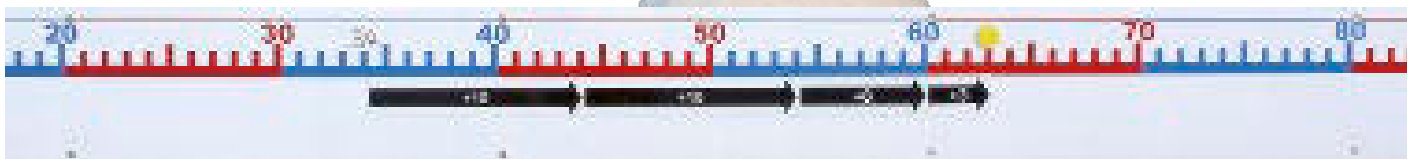
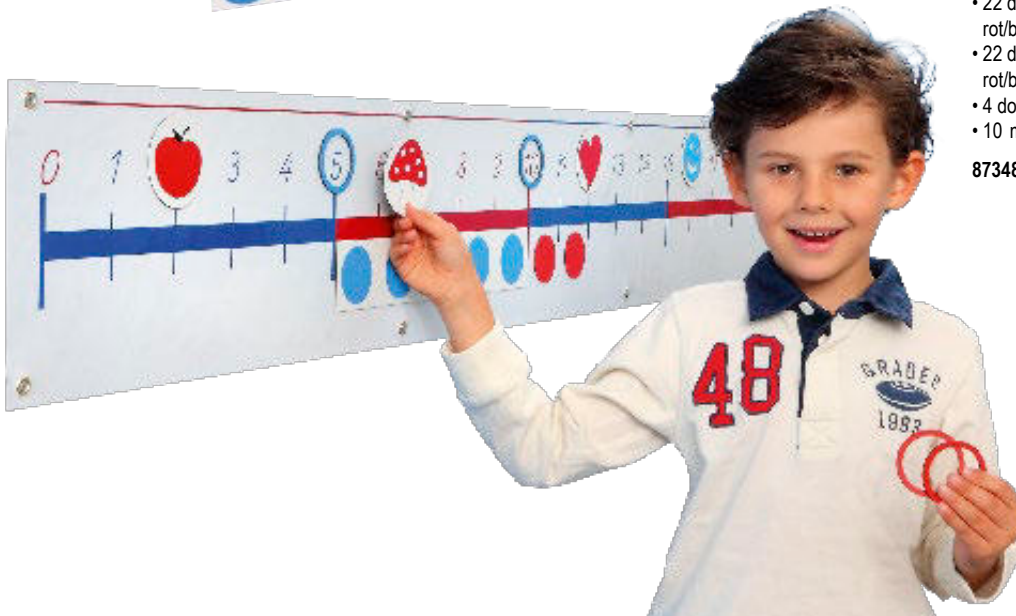
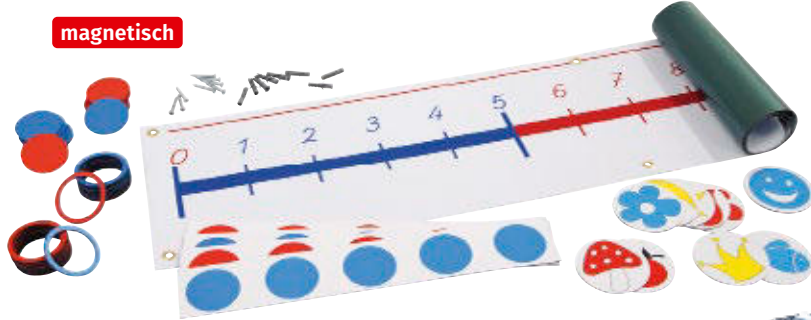

Rechenwege sichtbar machen

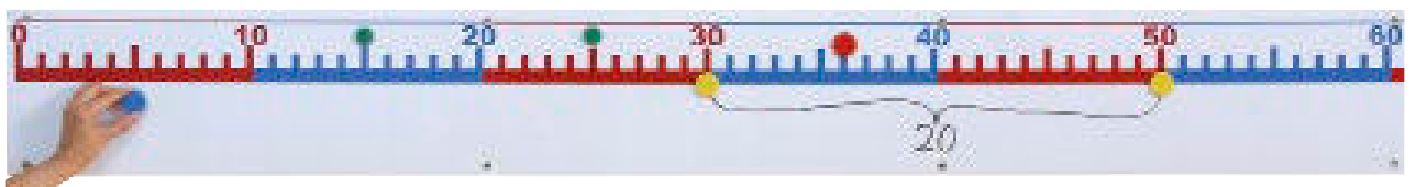

Mit Greifmagneten Zahlen markieren und verdecken

Magnet-Zahlenstrahl von 0 bis 100

Rechenoperationen veranschaulichen, Zahlen markieren

Mit den großen Rechenpfeilen zeigen Sie Rechenwege und -strategien. Die Pfeile sind auf Magnetstreifen gedruckt. Auf einer Seite befinden sich schwarze Plus-, auf der anderen Seite rote Minuspfeile. Die Pluspfeile zeigen zum 100er, die Minuspfeile zur 0. Der Zahlenstrahl ist

mit Whiteboard-Stiften beschreibbar. So können Sie Zahlen und Symbole eintragen und später leicht wieder abwischen.

Lieferumfang:

- 1 Zahlenstrahlband 0 - 100, aus beschichteter Eisenfolie. Länge: 3 m, Höhe: 22 cm
- Die Magnetstreifen lassen sich wenden.

- Das Band ist abriebfest bedruckt. Ösen ermöglichen eine problemlose Montage.
 - 39 Streifen mit Rechenpfeilen, doppelseitig magnetisch
 - 38 Greifmagnete (30 mit Ø 20 mm, 8 mit Ø 30 mm)
- Schrauben und Dübel zur Befestigung liegen bei.

86889H47

81,⁹³ / 97,⁵⁰ €

Zahlenstrahlbänder

Aus stabiler weißer Kunststoffolie, Breite: 9 cm, mit Haken und Stahlnägeln zum Befestigen an der Klassenzimmerwand. Rote und blaue Markierungsklammern werden mitgeliefert.

Sie stellen Operationen und Rechenwege anschaulich dar.

Individual-Zahlenstrahl

Je nach Bedarf beschreibbar und trocken abwischbar, magnetbklebt, Länge: 2 m

85019H47 2-teilig 26,⁴⁷ / 31,⁵⁰ €

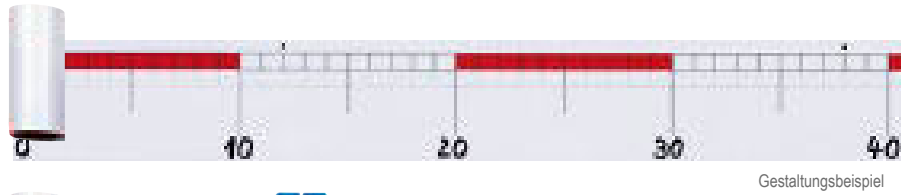

Gestaltungsbeispiel

Zahlenstrahl 0 bis 20

Länge: 2 m

7783H47 24,⁷⁹ / 29,⁵⁰ €

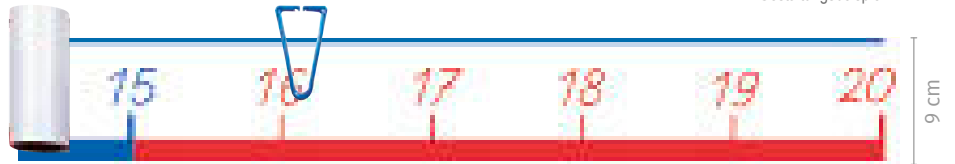

Mathematik

Zahlenstrahl 0 bis 100

Länge: 3 m

7784H47 31,⁵¹ / 37,⁵⁰ €

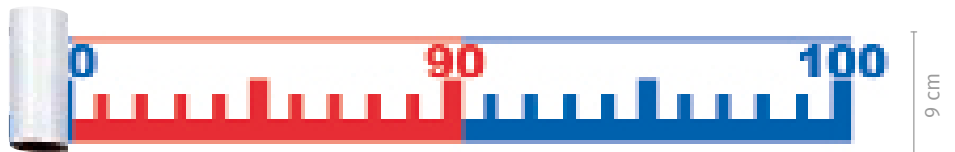

Zahlenstrahlband 0 bis 1000

Länge: 5 m

7861H47 40,⁷⁶ / 48,⁵⁰ €

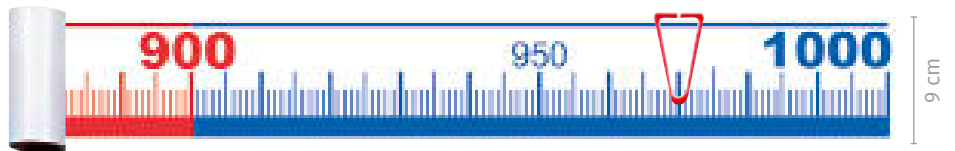

Zahlenstrahlband 0 bis 10 000

Länge: 10 m

7862H47 54,²⁰ / 64,⁵⁰ €

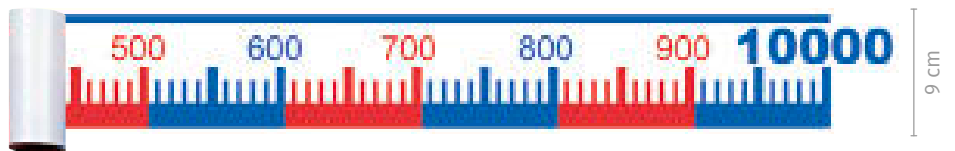

Zahlenstrahlband 0 bis 100 000

Länge: 10 m

7882H47 57,⁹⁴ / 68,⁹⁵ €

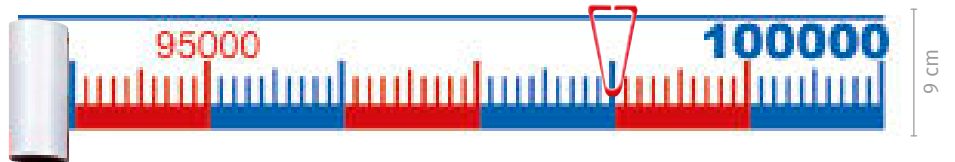

Schüler-Zahlenstrahlbänder

Aus weißer, reißfester Kunststoffolie

Die Aufdrucke entsprechen denen der Klassenbänder.

Farbige Markierungsklammern und runde Klarsichtdosen gehören dazu.

Zahlenraum 0 bis 100

Länge: 1 m, Breite: 2,5 cm

81902H47 4,⁶² / 5,⁵⁰ €



Zahlenraum 0 bis 1000

Länge: 1 m, Breite: 2,5 cm

81903H47 4,⁶² / 5,⁵⁰ €

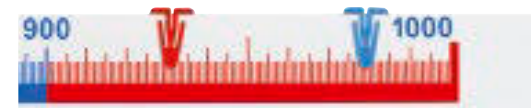

Zahlengerade – Negative Zahlen

Rationale Zahlen ordnen und vergleichen – Rechnungen veranschaulichen

Magnetische Zahlengerade zur Befestigung an der Tafel.

Aus stabiler Magnetfolie

Länge: 2 m

88365H47* 27,⁶⁹ / 32,⁹⁵ €

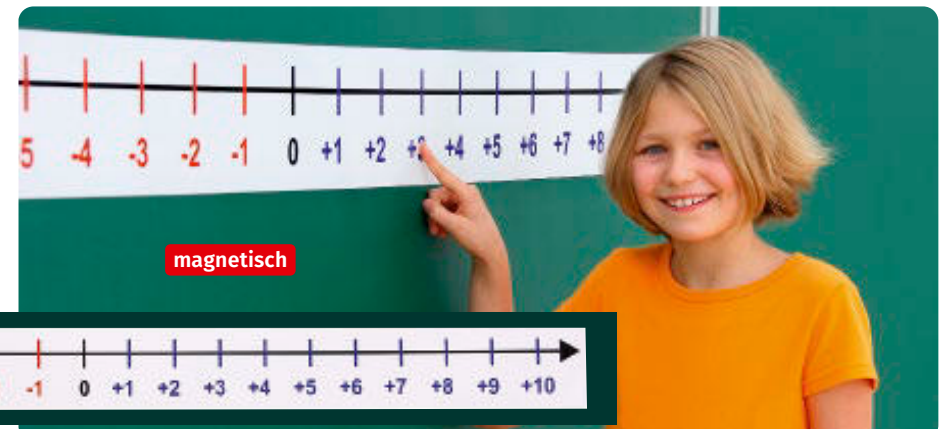



Magnet-Zahlenstrahl bis 1000

Mit großen magnetischen Pfeilen machen Sie Rechenwege sichtbar. Die Magnetstreifen lassen sich wenden. Auf einer Seite befinden sich schwarze Plus-, auf der anderen rote Minuspfeile. Die Pluspfeile zeigen zur 1000, die Minuspfeile zur 0.

Mit farbigen Magneten und Symbolplättchen zeigen Sie die Positionen der Zahlen an. Sie können das Zahlenband mit Whiteboard-Stiften beschreiben (nicht enthalten).

Inhalt:

1 Zahlenstrahlband aus beschichteter Eisenfolie, Länge: 3 m, Höhe: 22 cm. Das Band ist abriebfest bedruckt. Ösen ermöglichen eine problemlose Montage.
30 Streifen mit Rechenpfeilen, doppelseitig magnetisch.

60 Greifmagnete (30 mit Ø 2 cm, 30 mit Ø 3 cm).

8 magnetische Blanko-Kärtchen zum Orientieren oder zum Beschreiben.

Schrauben und Dübel zur Befestigung liegen bei.

87370H47

92,³⁹ / 109,⁹⁵ €

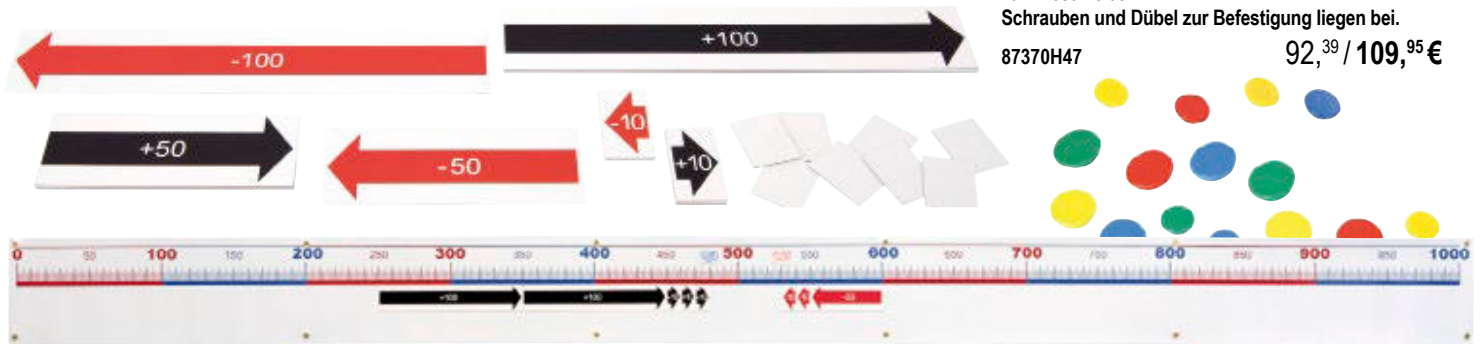

Stellenwertkarten aus Karton

40 Karten bis 9 cm breit

87646H47

6,⁰⁵ / 7,²⁰ €



Stellenwertkarten für Schülerinnen und Schüler

Karten sind für jeden Stellenwert (Einer, Zehner, Hunderter und Tausender) von 0 bis 9 vorhanden. Alle Stellenwerte sind auf verschiedenfarbige Karten gedruckt.

82328H47

9,⁶⁶ / 11,⁵⁰ €



Stellenwert-Tablett

Das Tablett ist perfekt eingeteilt in die Einserwürfel, Zehnerstangen und Hunderterplatten des Zehnersystems. So können Ihre Schülerinnen und Schüler im Zahlenraum von 0 bis 999 rechnen.

Inhalt: 1 Tablett (stapelbar) mit zusätzlichen Seitenteilen, Zahlenrädchen und gummierten Füßen, 1 Begleitheft

H x B x T Tablett: 2,3 x 28 x 14 cm. Material: Kunststoff

Lieferung ohne Zehnersystemsatz

Warnhinweis: 1 (Seite 306)

768265H47*

18,⁴⁵ / 21,⁹⁵ €



Zahlen auf drehbaren Scheiben

Stellenwertrechner

• **Zahlverständnis schulen**

• **Sicherheit beim Rechnen fördern**

Die jeweiligen Dezimal-Einheiten (Einer, Zehner, Hunderter und Tausender) werden durch einfaches Einstellen der Zahlen durch Drehscheiben dargestellt.

Farblich passen die Einheiten zu den farbigen Systemblöcken, Stellenwertwürfeln, Dezimalflips und Rechenständern. Größe: 28 x 8 cm

85829H47

6,⁴⁷ / 7,⁷⁰ €

01 | Magnetische Stellenwertkarten bis 15 cm breit

Mit 40 farbigen Magnetkarten erklären Sie Ihren Schülerinnen und Schülern den Aufbau des Stellenwertsystems. Sie zeigen die richtige Schreibweise.

Karten sind für jeden Stellenwert (Einer, Zehner, Hunderter und Tausender) von 0 bis 9 vorhanden. Alle Stellenwerte sind auf verschiedenfarbige Karten gedruckt. Die Farben entsprechen denen des sonstigen Stellenwertmaterials. Jede Zahl von 0 bis 9999 lässt sich darstellen.

86997H47

24,³³ / 28,⁹⁵ €

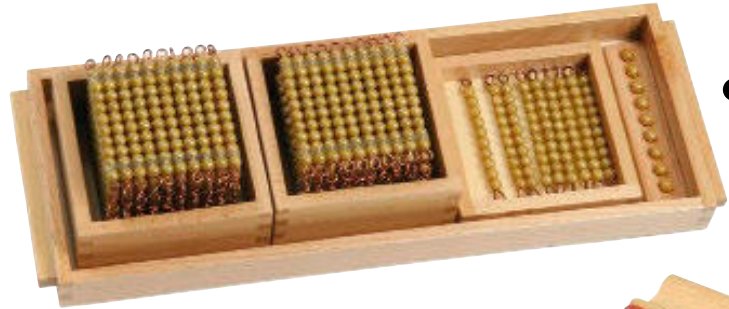
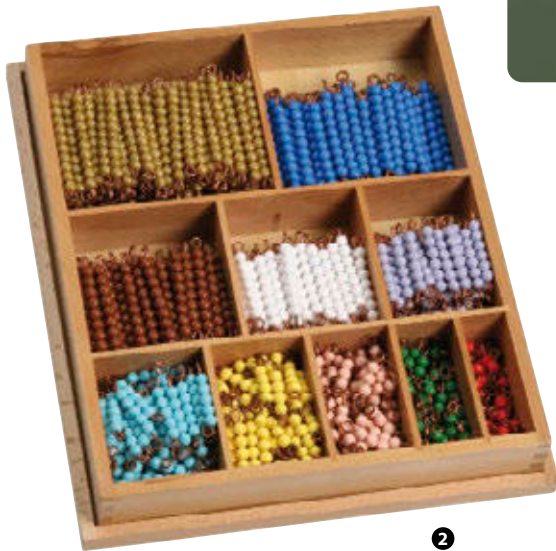

02 | Perlenstäbchen zur Multiplikation

Jeweils 60 farbige Perlenstäbchen von 1 bis 9 und 110 Zehnerstäbe. Damit stellen die Kinder Einmaleins-Reihen bildlich dar.

85786H47

137,⁷⁷ / 163,⁹⁵ €

03 | Neunerspiel

9 lose Kunststoffperlen, 9 Zehnerstangen, 9 Hunderterplatten und 1 Tausenderklotz befinden sich im Holzkästchen. Für die losen Perlen (Einer) steht ein Zählbrett mit Bohrungen zur Verfügung. Die Kinder lernen, die Rangordnung im Dezimalsystem zu verstehen. Sie üben die Verwandlung von Einern zu Zehnern, von Zehnern zu Hundertern und vom Hunderter zum Tausender.

Warnhinweis: 42 (Seite 306)

85769H47

87,³⁵ / 103,⁹⁵ €

Dezimal-Flips für Schülerinnen und Schüler

Mit den Dezimal-Flips stellen Ihre Schülerinnen und Schüler Zahlen im Millionenbereich dar. Für jeden Stellenwert sind Karten, bedruckt mit den Ziffern von 0 bis 9, vorhanden – jeden Stelle hat eine andere Farbe.

In Verbindung mit den farblich ansprechenden Stellenwert-Würfeln ergeben sich zahlreiche Übungs- und Spielmöglichkeiten.

04 | Dezimal-Flip – Tausender

B x H: 18 x 9 cm

756589H47

12,¹⁰ / 14,⁴⁰ €

05 | Dezimal-Flip – Millionen

B x H: 30 x 10 cm

756588H47

14,⁷¹ / 17,⁵⁰ €

06 | Sortierbox mit 24 Würfeln

Mit diesen 10-seitigen Würfeln erforschen die Kinder spielerisch das Dezimalsystem. Die Farben der Würfel passen zum „Zehnerbasissatz“ sowie zu den Systemblöcken. Set mit 24 Würfeln, ca. 35 mm

Warnhinweis: 1 (Seite 306)

762783H47

22,²⁷ / 26,⁵⁰ €

07 | Zehnerbasis-Stempel

Satz mit 4 Stück. Für DIN-A5- sowie DIN-A4-Hefte geeignet. Mit den 4 Stempeln werden Einer, Zehner, Hunderter und Tausender zur Veranschaulichung von Rechenoperationen in Schülerhefte gedruckt. B x H Tausender-Stempelbild: 4,3 x 3 cm, Höhe Stempel: 2,4 cm

Warnhinweis: 1 (Seite 306)

86919H47

8,⁹⁹ / 10,⁷⁰ €



01 | Magnetische Stellenwertkarten bis 15 cm breit

Mit 40 farbigen Magnetkarten erklären Sie Ihren Schülerinnen und Schülern den Aufbau des Stellenwertsystems. Sie zeigen die richtige Schreibweise. Karten sind für jeden Stellenwert (Einer, Zehner, Hunderter und Tausender) von 0 bis 9 vorhanden. Alle Stellenwerte sind auf verschiedenfarbige Karten gedruckt. Die Farben entsprechen denen des sonstigen Stellenwertmaterials. Jede Zahl von 0 bis 9999 lässt sich darstellen.

87937H47 im Sortierkasten 29,³⁷ / 34,⁹⁵ €



02 | Farbiger Zehnerbasis-Satz für die Tafel

Mit Magnetfolie beklebt

Der Aufbau des Zehnersystems wird beim Üben mit Basisblöcken besonders gut verstanden. Dieser Demonstrationssatz ermöglicht es Ihnen, mit der ganzen Klasse zu arbeiten. Sie können den Schülerinnen und Schülern die Handhabung des Materials erklären. Die Basisblöcke sind dreidimensional dargestellt.

Inhalt:

- 25 Einerwürfel
- 12 Zehnerstangen (10 + 2 Ersatz)
- 12 Hunderterplatten (10 + 2 Ersatz)
- 5 Tausenderblöcke

- 85381H47* Farbig, im Karton (o. Abb.) 29,³⁷ / 34,⁹⁵ €
- 87992H47* Farbig, im Sortierkasten 34,⁰³ / 40,⁵⁰ €
- 767293H47* Naturfarben, im Karton (o. Abb.) 29,³⁷ / 34,⁹⁵ €
- 767302H47* Naturfarben, im Sortierkasten 34,⁰³ / 40,⁵⁰ €

Systemblöcke zum Dezimalrechnen

Den Aufbau des Dezimalsystems begreifen

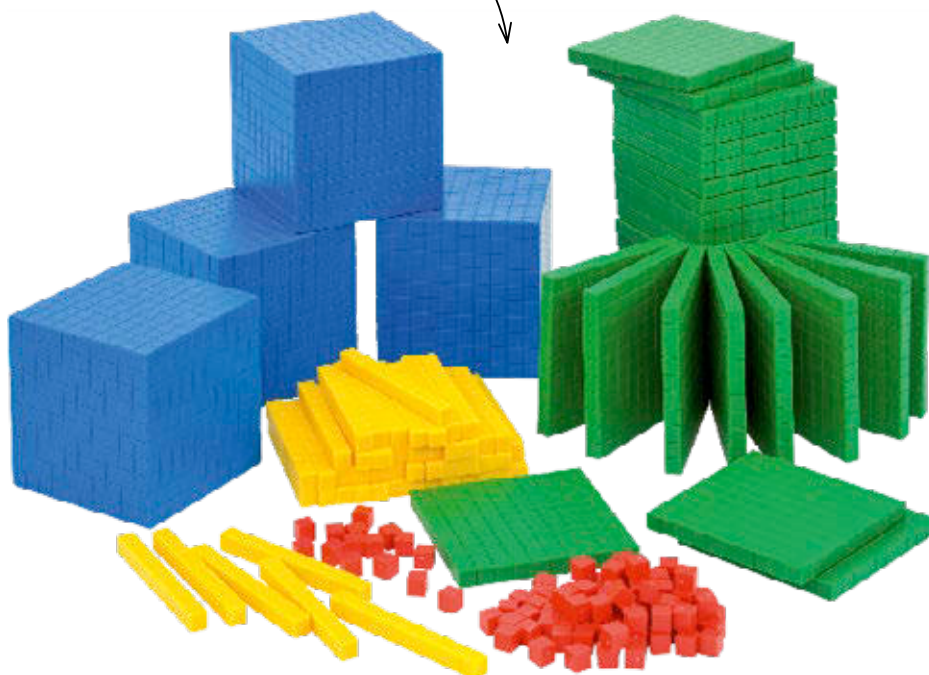

Grundset

Inhalt:

- 100 rote Einerwürfel
 - 10 gelbe Zehnerstangen
 - 10 grüne Hunderterplatten
 - 1 blauer Tausenderwürfel
- Warnhinweis: 42 (Seite 306)

81940H47

18,⁰⁷ / 21,⁵⁰ €

Gruppensatz

Inhalt:

- 100 rote Einerwürfel
 - 50 gelbe Zehnerstangen
 - 30 grüne Hunderterplatten
 - 4 blaue Tausenderwürfel
- Warnhinweis: 42 (Seite 306)

86528H47

41,⁶⁰ / 49,⁵⁰ €

Klassensatz

Inhalt:

- 500 rote Einerwürfel
 - 250 gelbe Zehnerstangen
 - 150 grüne Hunderterplatten
 - 20 blaue Tausenderwürfel
- Warnhinweis: 42 (Seite 306)

86529H47 Box

189,⁸⁷ / 225,⁹⁵ €

Zehnersystemsätze aus Holz

individuell
zusammenstellbar

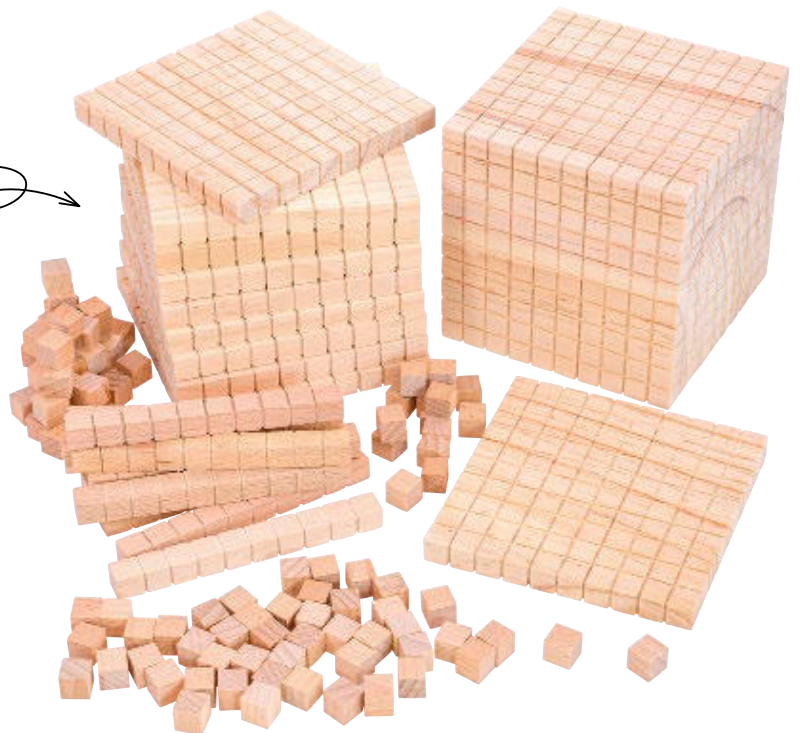

Zehnersystem – Teile aus Holz

Einer, Beutel mit 1000 Würfeln, 1 cm³
Warnhinweis: 42 (Seite 306)

761730H47 32,⁷³ / 38,⁹⁵ €

Zehner, Beutel mit 100 Stangen

761732H47 28,⁵³ / 33,⁹⁵ €

Hunderter, Beutel mit 10 Platten

761731H47 15,⁰⁸ / 17,⁹⁵ €

Tausender, 1 Block, 1 dm³

761733H47 10,⁸⁸ / 12,⁹⁵ €

Alle Sets in stabiler Stapelbox



Zehnersystemsatz

Inhalt: 100 Einerwürfel, 10 Zehnerstangen,
10 Hunderterplatten, 1 Tausenderblock
In stabiler Stapelbox mit Deckel
Warnhinweis: 42 (Seite 306)

761735H47 122-teilig 35,²⁵ / 41,⁹⁵ €



Erweiterter Zehnersystemsatz

Inhalt: 100 Einerwürfel, 20 Zehnerstangen,
10 Hunderterplatten, 1 Tausenderblock
In stabiler Stapelbox mit Deckel
Warnhinweis: 42 (Seite 306)

761737H47 132-teilig 36,⁵⁵ / 43,⁵⁰ €

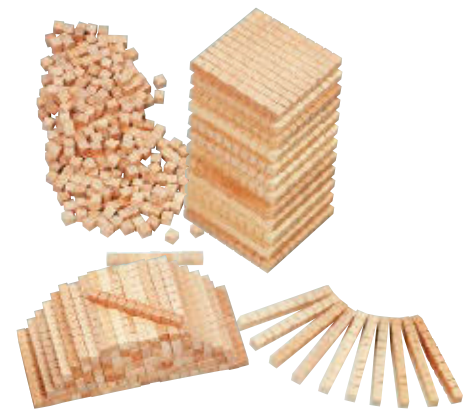

Zehnersystemsätze Zahlenraum bis 100

Inhalt: 300 Einerwürfel, 120 Zehnerstangen, 12 Hun-
darterplatten
In stabiler Stapelbox mit Deckel
Warnhinweis: 42 (Seite 306)

761739H47* 433-teilig 54,⁵⁸ / 64,⁹⁵ €

Rechentafel für Zehnersystemsatz

Auf den verschiedenen Feldern können die Kinder Lege-
steine, Knöpfe, farbige Linsen oder die Zehnersystem-
Elemente platzieren. Für Rechenoperationen geeignet.
Die Folie kann mit geeigneten Filzstiften (nicht enthalten)
beschrieben und abgewischt werden.
B x H: 48 x 33 cm
Material: Kunststoff

767494H47* 8,⁶⁶ / 10,³⁰ €

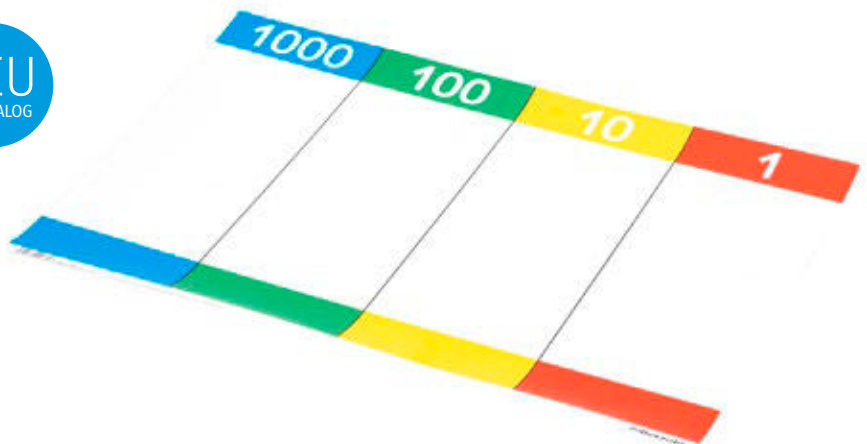



01 | Schüler-Lernset Stellenwerte

Dieses Set wurde speziell für einen anschaulichen Mathematikunterricht zusammengestellt. Mit 40 Stellenwertkarten, den Zehnerbasis-Stempeln und den Flipkarten wird die Welt der Zehner, Hunderter und Tausender leicht verständlich.

Inhalt: 40 Stellenwertkarten, Satz mit 4 Zehnerbasis-Stempeln & 1 Stempelkissen, 1 Dezimal-Flip Tausender, 1 Reißverschlussbeutel

B x H Reißverschlussbeutel: 22 x 18 cm

Material: Kunststoff

Warnhinweis: 1 (Seite 306)

765399H47*

20,⁹⁷ / 24,⁹⁵ €

Rechnen mit Stellenwerten

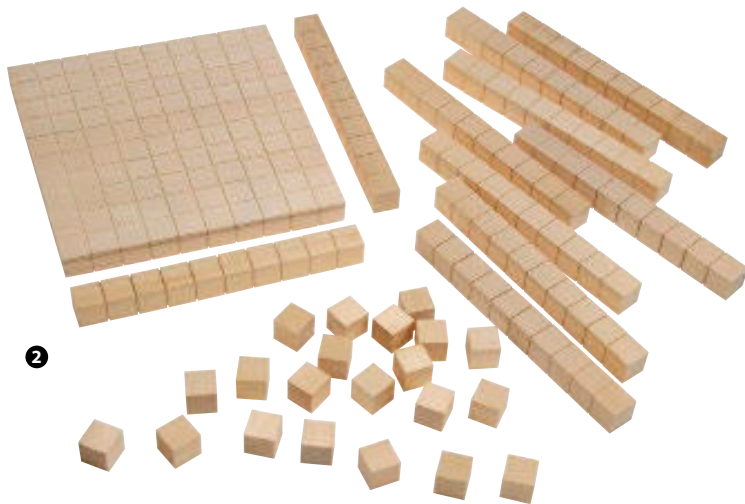

02 | Riesen-Zehnersystemsatz aus Buche

Das Zehnersystem aus massiver Buche ist das ideale Hilfsmittel, um Zahlen und Rechenoperationen greifbar und anschaulich zu machen. Die Würfel sind 2 cm groß und ideal als Demonstrationsmaterial geeignet.

Inhalt: 100 Einerwürfel, 10 Zehnerstangen, 1 Hunderterplatte

Warnhinweis: 42 (Seite 306)

761728H47 111-teilig

31,⁰⁵ / 36,⁹⁵ €

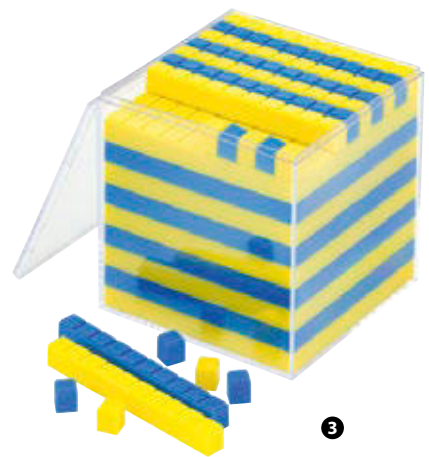

03 | dm³-Würfel zur Veranschaulichung des Tausenders

Sie erklären Ihren Schülerinnen und Schülern das Prinzip der Volumenberechnung. Die Teile sind untereinander steckbar.

9 Platten, 9 Stangen und 10 Würfel à 1 cm³

Warnhinweis: 1 (Seite 306)

2126H47

23,⁹⁵ / 28,⁵⁰ €



04 | Zahlendarstellung und Stellenwert

Wer kennt sich aus mit Stellenwerten?

Auf den Kärtchen sind Zahlen in verschiedenen Darstellungsformen abgedruckt als:

- gezeichnete Dezimalblöcke
- Stellenwerttafeln
- Additions- oder Subtraktionsaufgaben ohne Zehnerübergang
- Additions- oder Subtraktionsaufgaben mit Zehnerübergang
- Zahlen

Aufgabe ist es nun, die Kärtchen mit dem gleichen Wert einander zuzuordnen. Je nach Lernstand der Kinder sollen Paare, Drillings, Quartette ... gefunden oder Zahlen mit Zehnerbasismaterial nachgebaut werden.

Mit Selbstkontrolle

Inhalt: jeweils 140 Karten, DIN A8, aus stabilem Kunststoff, in Lernbox

86616H47 Karten für ZR bis 100 20,¹³ / 23,⁹⁵ €

86621H47 Karten für ZR bis 1000 20,⁵⁹ / 24,⁵⁰ €

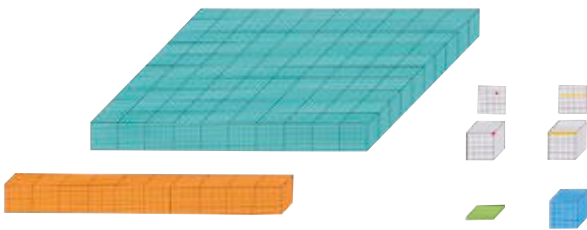

Die Million – magnetisches Tafelmodell

Sich 1 Million bildlich vorstellen

Anschauungsmaterial zur Erfassung des Zahlenraums bis 1 Million. Das magnetische Tafelmodell verdeutlicht anschaulich die verschiedenen Zahlengrößen. Die 10er-Potenzen sind farblich verdeutlicht und können in den großen Millionen-Würfel eingesetzt werden.

Farbliche Verdeutlichung der 10er-Potenzen:

Rot = 1, Gelb = 10, Grün = 100, Blau = 1000,
Orange = 10.000, Türkis = 100.000, Grau = 1.000.000
B x H gesamt: 67,5 x 67,5 cm

757610H47

37,⁷⁷ / 44,⁹⁵ €

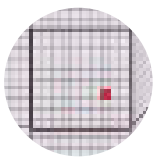

Der kleine rote Punkt ist die Zahl 1.
Der große graue Würfel besteht aus 1 Million dieser kleinen roten Würfel.
Die zusätzlichen Teile verdeutlichen, wie groß 1 Million im Vergleich zu 1, 10, 100, 1000, 10.000 und 100.000 ist.



Magnethaftende Stellenwerttafel

Große Zahlen übersichtlich darstellen

Zeigen Sie Ihren Schülerinnen und Schülern den Aufbau des Dezimalsystems. Markieren Sie mit den Magneten die einzelnen Stellenwerte oder tragen Sie mit Whiteboard-Stiften (nicht enthalten) große Zahlen in die Tabelle ein. Das Verständnis der Stellenwerttafel ist wichtig für die schriftliche Addition und Subtraktion. Die Tafel wird mit Wendehaken aufgehängt. Die weiße Stahlplatte ist abriebfest bedruckt und mit Whiteboard-Stiften beschreibbar und wieder abwischbar (nicht enthalten).

Inhalt:

- 1 Stellenwert-Tafel (71 x 71 cm)
 - 30 rote Greifmagnete
 - 20 gelbe Greifmagnete
 - 20 grüne Greifmagnete
- Aufbewahrungsbox für alle Magnete

86639H47

60,⁹² / 72,⁵⁰ €

magnetisch

magnethaftend



Tausenderfeld

200 cm lang, aus beschichteter Eisenfolie

Die aufrollbare Tafel ist sowohl mit einem farbigen Tausenderfeld als auch mit einem Zahlenstrahl bedruckt. Zum Orientieren und Rechnen im Zahlenraum bis 1000 dienen magnetische Materialien. Mithilfe der magnetischen Abdeckplatten zeigen und markieren Ihre Schülerinnen und Schüler Zahlen, finden Nachbarzahlen und üben das Ergänzen zum nächsten Hunderter oder Tausender. Einzelne Hunderterfelder werden mit magnetischen Wendepplatten (gelb/weiß) abgedeckt.

Material zur Wandbefestigung liegt bei.

Inhalt:

- 1 Tausenderfeld mit Zahlenstrahl, 200 x 38,5 cm
- 2 Abdeckplatten, 16 x 19,5 cm
- 2 Abdeckplatten, 19,5 x 19,5 cm
- 10 Zahlenkärtchen
- 30 Greifmagnete, Ø 1,5 cm, zum Markieren einzelner Zahlen

86989H47*

80,²⁵ / 95,⁵⁰ €

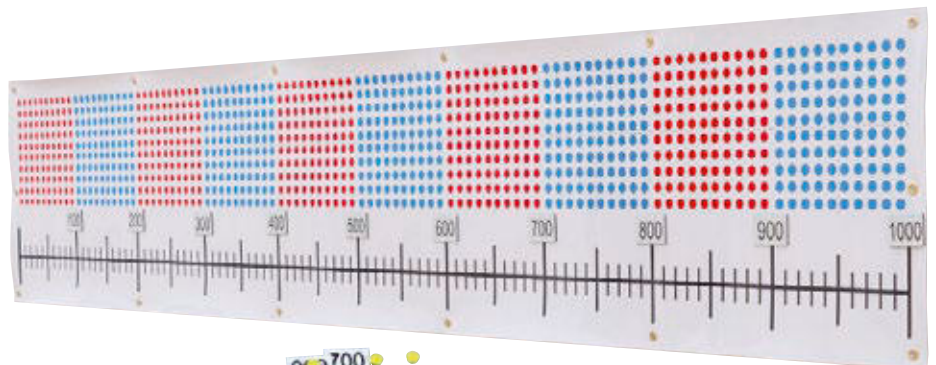

magnetisch



Euro-Magnet-Rechengeld – magnetisch für Stahltafeln

Der richtige Umgang mit Geld will gelernt sein. Die meisten Kinder bekommen mit Schulbeginn erstmals regelmäßig Taschengeld, mit dem sie sich kleine Wünsche erfüllen können. Der Mathematikunterricht der ersten Schuljahre bildet eine wichtige Grundlage, um den richtigen Umgang mit Geld zu erlernen.

Mit dem großformatigen Rechengeld lernen Ihre Schülerinnen und Schüler:

- die Wertigkeit unterschiedlicher Münzen und Scheine
- Geldbeträge unterschiedlich darzustellen
- den Umgang mit Geld (einkaufen, wechseln herausgeben)
- mit Geldbeträgen zu rechnen

Euro-Kasse mit Magnet-Rechengeld

Großformatiges Rechengeld aus stabiler Magnetfolie. 115 Teile in Sortierkasse

B x H Kasse: 80 x 32 cm, mit Klarsichtdeckel
Ø 2-€-Münze: 8 cm

88079H47

72,⁶⁹ / 86,⁵⁰ €

magnetisch

Der Satz enthält 115 Teile:

Euro-Banknoten	5x 5 €	10x 10 €	5x 20 €	5x 50 €	10x 100 €	5x 200 €
Euro-Münzen	10x 1 €	5x 2 €				
Euro-Cent	10x 1 Ct	5x 2 Ct	5x 5 Ct	10x 10 Ct	5x 20 Ct	5x 50 Ct
sowie 4x(+); 4x(-); 6x(=); 2x(x); 2x(:); 2x(÷)						

Rechengeld aus Magnetfolie

Euro-Magnet-Rechengeld im praktischen Sortierkoffer – magnetisch für Stahltafeln

Übersichtlich aufbewahrt, leicht zu transportieren, alles bleibt an seinem Platz. Großformatiges Rechengeld aus stabiler Magnetfolie

Rückseite vollständig mit Magnet beklebt

89844H47

77,⁷³ / 92,⁵⁰ €

Der Satz enthält 115 Teile:

Euro-Banknoten	5x 5 €	10x 10 €	5x 20 €	5x 50 €	10x 100 €	5x 200 €
Euro-Münzen	10x 1 €	5x 2 €				
Euro-Cent	10x 1 Ct	5x 2 Ct	5x 5 Ct	10x 10 Ct	5x 20 Ct	5x 50 Ct
sowie 4x(+); 4x(-); 6x(=); 2x(x); 2x(:); 2x(÷)						



Sie benötigen Ergänzungs-Sets oder Rechengeld in Schweizer Franken? Sprechen Sie uns einfach an. Wir helfen Ihnen gerne weiter.

magnetisch

Magnet-Rechengeld

117 Teile im Karton

87935H47

39,⁴⁵ / 46,⁹⁵ €



Praktische Euro-Sortierkasse

Die Kasse besteht aus hochwertigem Kunststoff. Ihre Schülerinnen und Schüler bringen Ordnung in das Rechengeld. 7 Geldscheinfächer und 8 Münzfächer. Ein klarsichtiger Deckel verhindert das Herausfallen. H x B x T Kasse: 3,5 x 45 x 19 cm

Kasse, gefüllt mit 130 Scheinen und 160 Münzen, beidseitig bedruckt

Warnhinweis: 1 (Seite 306)

2463H47# 24,⁷⁹ / 29,⁵⁰ €

Kasse, gefüllt mit 65 Scheinen und 110 Münzen, beidseitig bedruckt

Warnhinweis: 1 (Seite 306)

2832H47# 16,⁷⁶ / 19,⁹⁵ €



Wir gehen einkaufen

Mit Einkaufsliste und Geldbetrag geht es zum Einkaufen. Die Preise werden addiert und das Rückgeld errechnet. Auf der Rückseite der Einkaufsliste befindet sich die Lösung. Jedes Set enthält 18 Objektkarten und 36 Einkaufslisten. In praktischer Lernkarteien-Box

Wir gehen einkaufen 1

In blauer Lernkarteien-Box. Ohne Dezimalstellen

86698H47 15,⁹² / 18,⁹⁵ €

Wir gehen einkaufen 2

In roter Lernkarteien-Box. Mit Dezimalstellen

86688H47 15,⁹² / 18,⁹⁵ €



Geldbeträge darstellen

Wie setzt sich der Geldbetrag auf der Auftragskarte zusammen?

Die Anzahl der Scheine und Münzen ist auf der Karte angegeben, aber welchen Wert haben sie? Mit Rechengeld legen die Schülerinnen und Schüler die Beträge. Die Lösung steht auf der Rückseite der Karte.

Inhalt: 25 Auftragskarten, 10 x 7,5 cm, in Kunststoffbox
Lieferung ohne Rechengeld

Set 1: Euro-Beträge ohne Dezimalstellen

87576H47 6,¹³ / 7,³⁰ €

Set 2: Euro-Beträge mit Dezimalstellen

87592H47 6,¹³ / 7,³⁰ €



Euro-Schülerset mit Übungskarten

Dieses Set hilft Ihnen, Kindern ab 7 Jahren den Umgang und das Rechnen mit Geld näherzubringen. Enthalten sind Euroscheine, Euromünzen und vielfältige Aufgabenkarten für einen handlungsorientierten Unterricht. Inkl. Reißverschlussbeutel

Inhalt: 65 Euroscheine, 80 Euromünzen, 50 Übungskarten „Geldbeträge darstellen“, 1 Betzold-Mehrzweckbeutel

B x H Beutel: 22 x 18 cm

Warnhinweis: 1 (Seite 306)

765397H47* 17,⁶¹ / 20,⁹⁵ €



Rechnen mit der Zeit



01 | Magnetische Demonstrationsuhr für Tisch und Tafel

Die Zeiger werden von Hand bewegt. Sie laufen völlig synchron. Das bewirkt ein Zeigerwerk aus Zahnrädern. Ihre Schülerinnen und Schüler erkennen die Zeiteinheiten mühelos von ihren Plätzen aus. Die Uhr ist groß genug.

Wenn Sie die Uhr an der Wandtafel verwenden, können Sie Lösungshilfen, Begriffe, abgelesene Uhrzeiten und Ähnliches dazuschreiben.

Höhe: 41 cm, mit Magneten für die Wandtafel (Stahltafel), mit Aufsteller

2619H47

24,⁷⁹ / 29,⁵⁰ €

02 | Schüler-Uhr

Mit Stativ zum Aufstellen und Zeigerwerk aus Zahnrädern, damit die Zeiger synchron laufen.

Ø 13 cm

Alle Warnhinweis: 1 (Seite 306)

85444H47* Rot

765826H47* Gelb (ohne Abb.)

4,¹⁶ / 4,⁹⁵ €

03 | Klassensatz mit 1 Lehrer-Uhr und 25 Schüler-Uhren

Inkl. Unterrichtsmappe: „Zeit: erfahren, messen, rechnen“ (siehe S. 79).

Lieferung in einer praktischen Aufbewahrungsbox

Warnhinweis: 1 (Seite 306)

85446H47*

147,⁰² / 174,⁹⁵ €



magnetisch

04 | Große Tagesablauf-Uhr

Mit der großen Uhr beschreiben Ihre Schülerinnen und Schüler ihren Tagesablauf und trainieren die Uhrzeiten. Die 26 Action Cards zeigen eine Vielzahl von Tätigkeiten, die sie aus ihrem Alltag kennen: aufstehen und schlafengehen, Mahlzeiten einnehmen, Schul- und auch Freizeitaktivitäten. Die magnetischen Action Cards können auf der Uhr bestimmten Zeiten zugeordnet werden: z. B.

"I get up at seven o'clock."

So lernen Ihre Lernenden die Uhrzeiten und englische Ausdrücke, die den Tagesablauf beschreiben.

Lieferumfang: 1 Stahltafel (71 x 71 cm), magnetisch, farbig bedruckt mit Stundenfeldern und Wendehaken zum Aufhängen an der Tafel, 1 Zeigerpaar, magnetisch, 26 magnetische Bildkarten (8 x 8 cm)

87289H47

59,²⁴ / 70,⁵⁰ €

01 | Magnetische Tafeluhr

Mit analoger und digitaler Zeitdarstellung

Zeiten einstellen, die Zeitdarstellungen kennenlernen und ein Gefühl für Zeitspannen entwickeln. Beim Arbeiten mit der Tafeluhr gewinnen Sie die Aufmerksamkeit der ganzen Klasse.

B x H: 30 x 36 cm, mit magnetischen Zahlen und einzelnen Zeigern

82181H47

18,⁹¹ / 22,⁵⁰ €



2



magnetisch

1



3

02 | Unterrichtsideen und Kopiervorlagen „Zeit: erfahren, messen, rechnen“

- detailliert beschriebener Aufbau der Unterrichtseinheit ermöglicht einen schnellen und einfachen Einsatz der Kopiervorlagen
- 25 Kopiervorlagen für Klasse 1 - 4

Inhalt der Mappe: Sachinformationen, Aufbau der Unterrichtseinheit, 25 Kopiervorlagen

86114H47

11,⁹⁶ / 12,⁸⁰ €

03 | Klassenset „Uhren im stabilen Koffer“

- 25 Schüleruhren, Ø 13 cm, mit synchron laufenden Zeigerwerken
- 1 magnetische Tafeluhr mit Zeigern und magnetischen Zahlen. Der Zusammenhang zwischen analoger und digitaler Anzeige wird verstanden.
- 1 Mappe „Zeit: erfahren, messen, rechnen“ mit Informationen und 25 Kopiervorlagen

Warnhinweis: 1 (Seite 306)

87161H47*

126,⁸⁵ / 150,⁹⁵ €

04 | Großes Klassenset „Uhren“

Enthält alles, was man zum Erlernen der Zeit benötigt:

- 25 Schüler-Uhren
- 1 große Demonstrationsuhr
- 1 Unterrichtsmappe „Zeit: erfahren, messen, rechnen“
- 1 magnetische Tafeluhr
- 1 Aufbewahrungsbox

Warnhinweis: 1 (Seite 306)

82141H47*

142,⁰² / 169,- €



4



Teaching Clock „What's the time?“

Mit den Zeigern sowie den magnetischen Schildchen mit Zeitbegriffen können Sie Ihrer Klasse leicht beibringen, wie die Uhrzeit gebildet wird. So lernen Kinder ruckzuck, die Uhrzeiten auf Englisch zu benennen.

Inhalt: 1 Tafeluhr, 1 Zeigerpaar, 6 magnetische Wortkärtchen

B x H: 63 x 48 cm

Material: Magnet, Kunststoff

87568H47

27,³¹ / 32,⁵⁰ €



Uhrzeit-Aktivitätsset

Dieses Set bietet viele Spielmöglichkeiten, um Kindern die Uhrzeiten spielerisch zu erklären und diese zu üben. Die Kinder lernen, die Uhrzeit in ganzen und halben Stunden auf analogen und digitalen Uhren zu erkennen und zu bestimmen. Hier ist der Fokus auf die analoge Uhr gelegt. Durch Bewegung der Zeiger können die Kinder erkennen, dass sich der Stundenzeiger langsamer zur nächsten Zahl dreht als der sehr viel schneller laufende Minutenzeiger. In diesem umfangreichen Set sind verschiedenfarbige Zeiger enthalten, um besser zwischen dem Stundenzeiger und dem Minutenzeiger zu unterscheiden. Die Anleitung enthält verschiedene Spielvorschläge. Für Lernanfängerinnen und -anfänger bis hin zum Profi

Warnhinweis: 1 (Seite 306)

755964H47*

20,¹³ / 23,⁹⁵ €



Schüler-Uhr

Ø 11 cm

Die abgedeckten und daher völlig geschützten Zeiger werden mit einem Drehknopf synchron bewegt.

5516H47*

9,⁴¹ / 11,²⁰ €



Lernuhr-Stempel mit Stempelkissen

Mit diesem Lernstempel aus Holz und dem dazugehörigen Stempelkissen können Sie schnell und einfach Ihrer Klasse ein leeres Zifferblatt in die Hefte oder auf Arbeitsblätter stempeln, in das Sie oder die Schülerinnen und Schüler eine Uhrzeit einzeichnen können.

Höhe: 4 cm, Ø 4,8 cm

Material: Holz, Gummi

Warnhinweis: 1 (Seite 306)

765160H47*

6,³⁰ / 7,⁵⁰ €

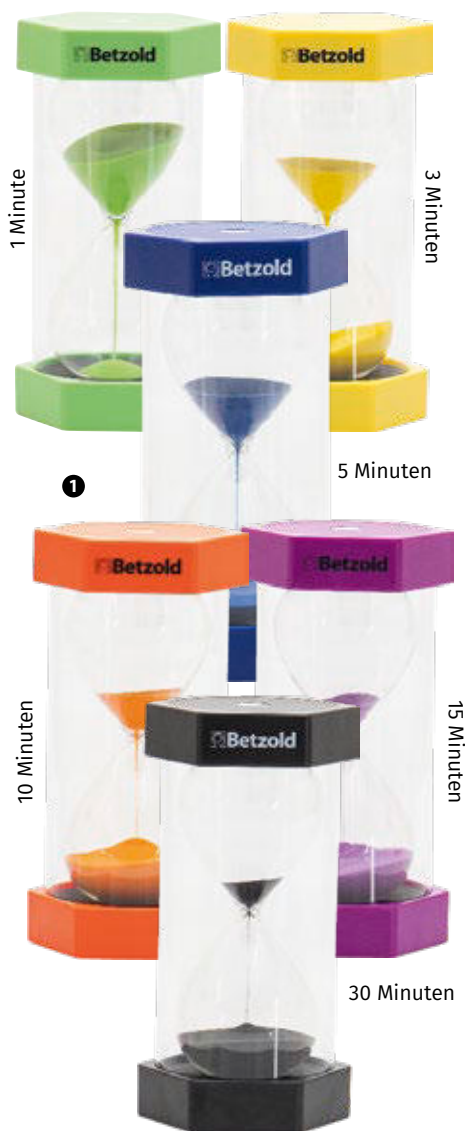

01 | Sanduhr, groß

Höhe: 30 cm

Alle Warnhinweis: 1 (Seite 306)

- 764283H47 1 Minute, grün
- 764284H47 3 Minuten, gelb
- 764285H47 5 Minuten, blau
- 764286H47 10 Minuten, orange
- 764287H47 15 Minuten, lila
- 764288H47 30 Minuten, schwarz

je 26,⁸⁵ / 31,⁹⁵ €

02 | Sanduhren, einzeln

Höhe: 16 cm

Alle Warnhinweis: 1 (Seite 306)

- 758679H47 30 Sekunden, rot
- 758680H47 1 Minute, grün
- 758681H47 2 Minuten, pink
- 758682H47 3 Minuten, gelb
- 758683H47 5 Minuten, blau
- 758684H47 10 Minuten, orange
- 758685H47 15 Minuten, lila
- 758686H47 30 Minuten, schwarz

je 11,⁹³ / 14,²⁰ €

03 | Sanduhren-Sets

Sanduhren-Set „Longtimer“

(10, 15, 30 Min.), Höhe: 16 cm

Warnhinweis: 1 (Seite 306)

758698H47

32,⁷³ / 38,⁹⁵ €

Sanduhren-Set „Shorttimer“

(1, 2, 3, 5 Min. und 30 Sek.), Höhe: 16 cm

Warnhinweis: 1 (Seite 306)

758697H47

54,²⁰ / 64,⁵⁰ €



Mit diesen Sanduhren entwickeln Kinder ein Gefühl für die Zeit und lernen sie dabei kennen. Außerdem können sie versuchen, sich die Zeit selbst einzuteilen: z. B. 3 Minuten je Rechenaufgabe, 10 Minuten lesen oder 15 Minuten programmieren. Alle Uhren sind mit einem farbigen Sand versehen. Die Sanduhren sind sehr stabil, da der Sanduhrkörper von einer fest verschlossenen Plastikröhre geschützt wird.





1

01 | Gruppensatz mit 6 Schülerstoppuhren

Ob in der Hand gehalten, auf den Tisch gestellt oder um den Hals getragen – für diese kindgerechten Stoppuhren gibt es im Unterricht zahlreiche Einsatzmöglichkeiten. Die großen, bunten Tasten erleichtern den Kindern die Handhabung.

Material Umhängekordel: 100 % Polyester
(inkl. Batterie Knopfzelle V13 GALR44)

9879H47

50,⁸⁴ / 60,⁵⁰ €



3

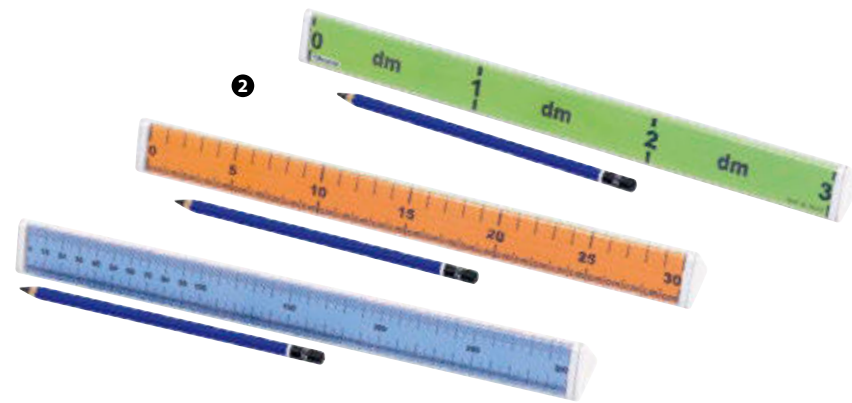

2



4

02 | Einheiten-Lineal

Maßeinheiten sinnvoll angeben

Wie lang ist dein Buntstift? Mit dem dreiseitigen Lineal können Ihre Kinder die Länge in verschiedenen Einheiten ablesen. Zum „Umwandeln“ in eine andere Maßeinheit drehen sie das Lineal einfach auf die nächste Seite. Dm, cm oder mm: Was ist am sinnvollsten? Welche Einheit ist am genauesten? Bereits beim Messen entwickeln die Schülerinnen und Schüler ein Gefühl für die verschiedenen Maßeinheiten und deren Beziehung zueinander. Lieferung ohne Stifte

88225H47 Stück

5,⁸⁴ / 6,⁹⁵ €

03 | Sanduhren-Set

Wie lange sind 3 Minuten Zähneputzen? Wer kann 30 Sekunden auf einem Bein stehen? Hier wird Zeit sichtbar und damit für Kinder begreifbar.

Mit 5 unterschiedlichen Zeitspannen: 30 Sek., 1 Minute, 3, 5 und 10 Minuten. Höhe: 9 cm, Ø 2,3 cm, ab 3 Jahren

Material: Kunststoff
Warnhinweis: 1 (Seite 306)

42041H47

9,⁰⁸ / 10,⁸⁰ €

04 | Gruppensatz mit 20 Sanduhren im Koffer

Damit Kinder ein Gefühl für Zeit bekommen. Satz mit 20 Sanduhren im stabilen Koffer.

Je 4 Stück für 10 Min. (rot), 5 Min. (grün), 3 Min. (gelb), 1 Min. (blau) und 30 Sek. (schwarz)

Höhe: 9 cm, Ø 2,3 cm
Warnhinweis: 1 (Seite 306)

86518H47

32,⁷³ / 38,⁹⁵ €

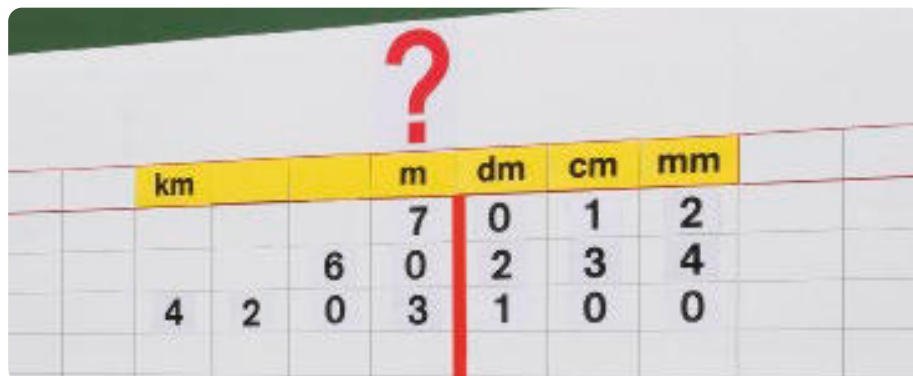

05 | Einheiten-Rechner

Wie viele Meter sind 7012 mm? Einfach das große Fragezeichen über der gesuchten Einheit anbringen und den roten Kommabalken rechts anlegen. Das Ergebnis lautet 7,012 m. Beim Üben und Ablesen verinnerlichen Ihre Schülerinnen und Schüler die verschiedenen Einheiten und an welcher Stelle diese stehen.

Inhalt: 1 magnetische Tabelle (105 x 33 cm), 40 gelbe Einheiten-Kärtchen (8 x 4 cm): Längen, Flächen, Volumen und Gewicht, 46 Zahlenkärtchen (8 x 4 cm), 1 roter Kommabalken, 1 rotes Fragezeichen

87566H47

50,- / 59,⁵⁰ €



5

magnetisch

Schul-Rolltacho mit Zählwerk

Die Kinder messen mittlere und größere Entfernungen. Sie entwickeln die Fähigkeit, sich Längen vorzustellen. Nach jedem Meter hören sie ein gut vernehmbares Klicken. Ein Zählwerk misst die abgefahrte Strecke bis 99.999 Meter.

Die Kinder fahren eine Strecke ab. Sie zählen die vernehmbaren Klicks. Sie vergleichen die so ermittelte Länge mit der Anzeige auf dem Zählwerk. Ein Gummireifen gewährleistet ein genaues Messen. Das Rad rutscht nicht ab. Die Länge der Griffstange können Sie unkompliziert verstellen.

82008H47 Stück

29,⁸³ / 35,⁵⁰ €

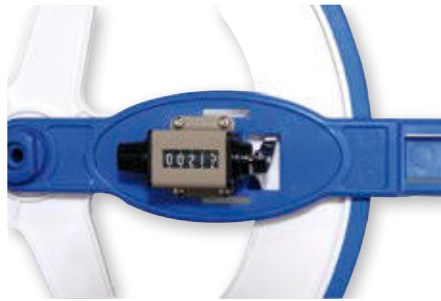

alle wichtigen Messinstrumente

Themen-Kiste „Messen und Wiegen“

Materialien für einen handelnden Unterricht

In der Box finden Sie alle wichtigen Messinstrumente, die Sie für die Unterrichtseinheit „Messen und Wiegen“ benötigen. Ob beim Lernen in Gruppen oder mit der ganzen Klasse.

Inhalt:

- 1 Schul-Rolltacho
- 10 Bandmaße, 150 cm
- 10 Schiebelehren
- 1 Maßband, 10 m
- 1 Maßband, 30 m
- 5 Meterstäbe, à 2 m
- 1 Waage
- 6 Federwaagen (Set 250 g - 5000 g)
- 1 Gewichtssatz
- 5 Messbecher (50 ml - 1000 ml)
- 1 Handreichung „Längen“ mit 20 Kopiervorlagen
- 1 Handreichung „Gewichte“ mit 20 Kopiervorlagen
- 1 Aufbewahrungsbox mit Deckel

86473H47*

199,¹⁶ / 237,- €



44-teilig

Bandmaße

In stabilen, gut funktionierenden Abrollkapseln.

Die unverwüstlichen Fiberglasbänder sind doppelseitig und zweifarbig bedruckt.



Bandmaß, 10 Meter

665H47

12,⁴⁴ / 14,⁸⁰ €

Bandmaß, 30 Meter

666H47

24,³³ / 28,⁹⁵ €

Bandmaß, 50 Meter

667H47

32,⁷³ / 38,⁹⁵ €

Bandmaß, 150 cm

Die Fiberglasbänder sind unverwüstlich. Auf einer Seite befindet sich eine schwarze inch-, auf der anderen eine rote cm-Skala.

763430H47 Stück

12,⁰² / 14,³⁰ €

Meterstäbe

Maßstab 100 cm mit 5 Gliedern

764600H47#

5,⁵⁵ / 6,⁶⁰ €

Maßstab 200 cm mit 10 Gliedern

764602H47*

8,⁶⁶ / 10,³⁰ €



01 | Große Balkenwaage

Gewichte und Gegenstände exakt abwägen und vergleichen. Das Volumen lässt sich auf 2 Skalen ablesen. 2 Behälter aus Kunststoff samt Stülpdeckeln dienen als Waagschalen. Inhalt pro Behälter: rund 1 Liter. Mit 11 Metallgewichten und 14 Kunststoffgewichten
H x B x T: 15 x 46 x 12 cm, Material: Kunststoff
Warnhinweis: 1 (Seite 306)

766061H47 Stück

36,⁰⁹ / 42,⁹⁵ €

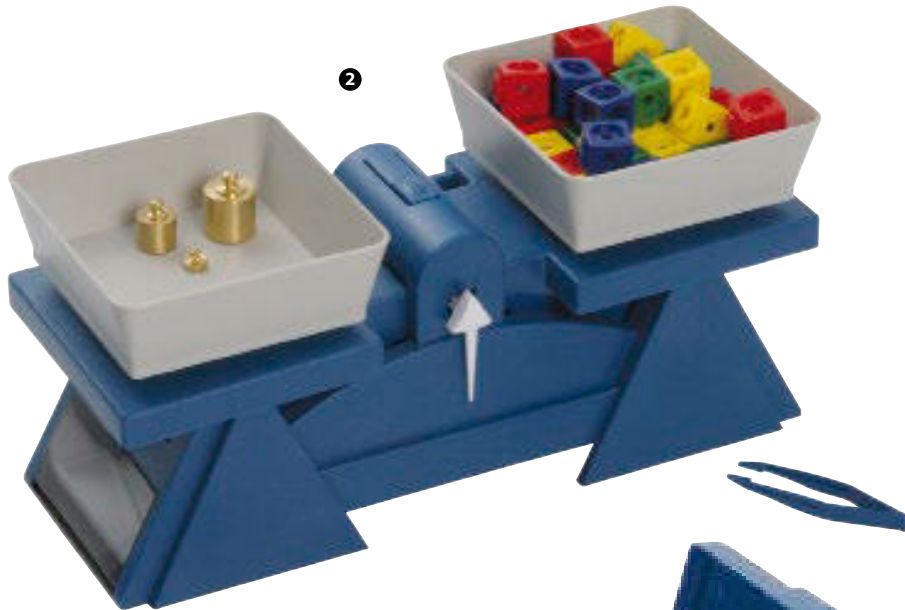

02 | Waage

Mit dieser sehr präzisen Waage aus stabilem Kunststoff wiegen Ihre Schülerinnen und Schüler auf das Gramm genau. Der gesamte Wiegebereich erstreckt sich auf bis zu 2000 g, was einen großen Spielraum an Wiegeaktivitäten ermöglicht. Die Waage ist justierbar und beide Waagschalen sind abnehmbar.
H x B x T: 13,5 x 29 x 10,5 cm
Lieferung ohne Gewichte

85751H47

26,⁸⁵ / 31,⁹⁵ €



03 | Zusatzgewichte

Weiß beschriftet

Damit die Kinder auch größere Gegenstände, Flüssigkeiten oder Schüttgut wiegen können, bieten wir diesen Gewichtssatz zu einem günstigen Preis an. Er besteht aus folgenden Gussgewichten:
1x 500 g, 2x 200 g, 1x 100 g

2206H47

28,⁹⁹ / 34,⁵⁰ €



04 | Gewichtssatz aus Messing

Satz mit 10 Messinggewichten:
2x 1 g, 2x 2 g, 2x 5 g, 2x 10 g, 1x 20 g und 1x 50 g
Im Kunststoffkasten

85752H47

17,²³ / 20,⁵⁰ €



05 | Gewichtssatz C

Gewichte insgesamt: 2 kg

1058H47

84,⁸³ / 100,⁹⁵ €

06 | Gewichtssatz D

Gewichte insgesamt: 5 kg

1059H47

134,⁴¹ / 159,⁹⁵ €

01 | Waagen für die ganze Klasse

Aus Metall gefertigt

Auf eine der großen Platten kommt das Wiegegut, auf der anderen stehen die Gewichte. Alle Kinder sehen, welche Gewichte dazugestellt oder weggenommen werden. Sie werden zum Rechnen aufgefordert. Das Prinzip des Wiegens wird veranschaulicht und schnell verstanden.

Kleine Klassenwaage

H x B x T: 17 x 40 x 14 cm
Tragkraft **2 kg** (ohne Gewichte)

85269H47

72,²³ / 85,⁹⁵ €

Große Klassenwaage

H x B x T: 20 x 49 x 16 cm
Tragkraft **5 kg** (ohne Gewichte)

85270H47

121,⁸¹ / 144,⁹⁵ €



02 | Gewichtssatz aus Kunststoff

76 stapelbare Gewichte in einer Box
Noppen verhindern, dass die Gewichtsteine verrutschen.
20x 1 g, 20x 5 g, 20x 10 g, 16x 20 g
Warnhinweis: 1 (Seite 306)

766504H47

16,⁷⁶ / 19,⁹⁵ €

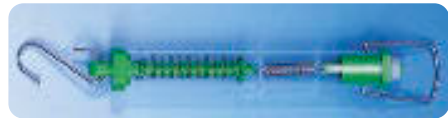

3

03 | Federwaagen

18 cm lang. Die transparenten Kunstglashülsen sind auf einer Seite mit einer Gramm-, auf der anderen mit einer Newtonskala bedruckt, sodass sowohl Gewichte als auch Kräfte gemessen werden können. Korrekturschrauben sind vorhanden.

764H47	0 - 250 g
765H47	0 - 500 g
766H47	0 - 1000 g
767H47	0 - 2000 g
768H47	0 - 3000 g
769H47	0 - 5000 g

je 8,⁵⁷ / 10,²⁰ €

Satz mit allen 6 Federwaagen

770H47

47,⁸⁶ / 56,⁹⁵ €

04 | Kinder-Balkenwaage aus Kunststoff

Ihre Schülerinnen und Schüler erlernen mit dieser stabilen und genauen Waage das Wiegen. Hier können sowohl richtige Gewichte als auch Steckwürfel verwendet werden. Sie ist für den fortwährenden Gebrauch im Zimmer geeignet. Die Waage ist mithilfe der Schiebe-

gewichte justierbar.
H x B x T: 30 x 36 x 10 cm
Lieferung ohne Deko
Warnhinweis: 1 (Seite 306)

57238H47

12,⁵⁶ / 14,⁹⁵ €



05 | Hängegewichte-Set

8 hochwertige Hängegewichte mit beidseitigen Einhängenhaken. Ideal für den Einsatz mit der Federwaage
Inhalt: 1x 100 g, 2x 50 g, 1x 20 g, 2x 10 g, 2x 5 g
Ø 100-g-Gewicht: 2,5 cm, Ø 5-g-Gewicht: 0,9 cm
Material: Metall

764429H47

37,³⁹ / 44,⁵⁰ €



06 | Digitale Waage

Diese Allzweckwaage hat eine Tragkraft von bis zu 5 kg und eine Messgenauigkeit von 1 g.
Ø Plattform: ca. 13 cm, Ø Schale: ca. 20 cm
Lieferung ohne Deko

86111H47

13,⁴⁰ / 15,⁹⁵ €



01 | Bruchrechn-Set in Aufbewahrungsbox

Wandtafel- und Schülermaterial in der Aufbewahrungsbox

Magnet- und Schülersets beinhalten die gleichen Segmente. Farben und Beschriftung sind gleich. Zeigen Sie Ihren Schülerinnen und Schülern das Arbeiten mit den Brüchen an der Tafel. Die Lernenden vergleichen, legen nach oder lösen selbstständig Aufgaben.

Inhalt der Aufbewahrungsbox: magnetische Bruchrechnscheiben (Ø 20 cm) im Sortierkasten, 12 Bruchrechn-Sets jeweils in einer Aufbewahrungsbox

86916H47*

154,⁶² / 184,- €



02 | Bruchrechnscheiben, doppelseitig magnetisch, Ø 20 cm

Brüche anschaulich darstellen

Ein halber Apfel, eine viertel Pizza – mit dem magnetischen Bruchrechnsatz veranschaulichen Sie alltägliche Situationen. Sie vermitteln Ihren Schülerinnen und Schülern ein grundlegendes Verständnis für Bruchzahlen.

Inhalt: doppelseitig magnetische Bruchsegmente: 1/1, 1/2, 1/3, 1/4, 1/5, 1/6, 1/8, 1/10, 1/12.

Aus den Segmenten zu jedem Teiler lässt sich ein voller Kreis = 1/1 bilden.

86897H47 im Sortierkasten 53,⁷⁴ / 63,⁹⁵ €

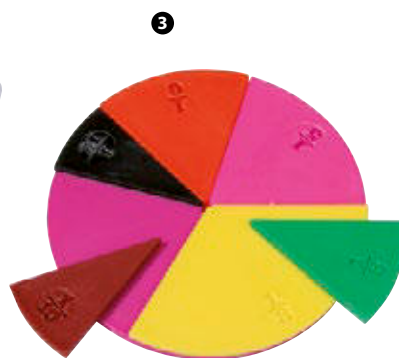

03 | Bruchrechn-Set

Schülerset aus farbigem Kunststoff – 51 Teile

Sie finden folgende Bruchsegmente: 1/1, 1/2, 1/3, 1/4, 1/5, 1/6, 1/8, 1/10, 1/12.

Aus den Segmenten zu jedem Teiler lässt sich ein voller Kreis = 1/1 bilden.

Ø Kreis: 10 cm, Materialstärke: 3 mm

85522H47

11,⁰⁹ / 13,²⁰ €



04 | Bruchrechn-Stempel „Kreis“

Ins Heft gestempelt und schön bemalt erinnern diese Stempel an Kuchen mit unterschiedlich großen Kuchenstücken. So verstehen die Kinder den Zusammenhang zwischen Brüchen und dem Ganzen.

Lieferung ohne Stifte

Inhalt: 9 Stempel mit Brüchen bis 1/12 (siehe Abbildung)

Ø Stempelbild: 2,5 cm

Warnhinweis: 1 (Seite 306)

87595H47

8,⁵⁷ / 10,²⁰ €



5

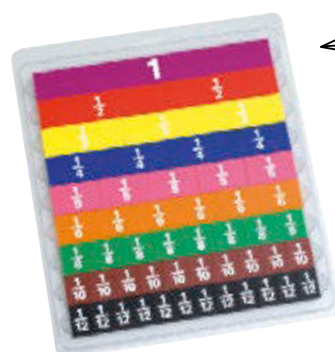

inkl. Kunststoff-Rahmen

05 | Schüler-Bruchrechnsatz

Aus farbigem Kunststoff

Größe: Rahmen 24 x 24 cm

Inhalt: 1/1, 1/2, 1/3, 1/4, 1/5, 1/6, 1/8, 1/10, 1/12

Jeder Bruchteil ist so oft vorhanden, dass er sich zu einem Ganzen ergänzen lässt. Der Rahmen verhindert ein Verrutschen der Teile, die Schülerinnen und Schüler können zügig arbeiten.

86438H47 Stück

10,⁵⁰ / 12,⁵⁰ €

Linearer Bruchrechenatz

Für die Wandtafel

Aus Magnetplatten, mit farbigem Kunststoffmaterial kaschiert

Größe: 1/1 = 100 x 10 cm

(B x H Gesamtbild: 100 x 90 cm)

Der Meterstreifen ist zusammenklappbar.

Inhalt: 1/1, 1/2, 1/3, 1/4, 1/5, 1/6, 1/8, 1/10, 1/12

Von jeder Bruchzahl sind so viele Streifen vorhanden, dass sich damit 1 Ganzes darstellen lässt.

86478H47

74,⁷⁵ / 88,⁹⁵ €

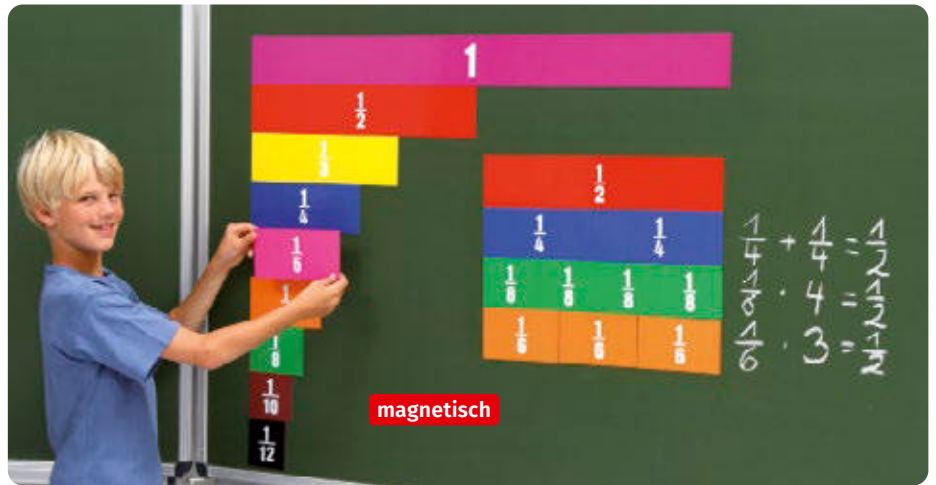

Universal-Bruchrechentürme

Bedruckt mit Bruch-, Dezimal- und Prozentzahlen

1/2 = 0,5 = 50 %

Ihre Schülerinnen und Schüler lernen die Beziehungen zwischen Bruchzahlen, Prozentzahlen und Dezimalzahlen kennen. Auf der einen Seite der Steckkuben jedes Turms steht die Bruchzahl, auf der zweiten die Prozentzahl, auf der dritten die Dezimalzahl. Die vierte Seite ist unbedruckt. Beim Bauen der Türme wird das Rechnen mit Brüchen veranschaulicht. Mit diesem Satz bauen Sie neun 12 cm hohe Türme aus 51 Steckkuben. Ein Turm entspricht dabei immer 1 bzw. 100 %.

Warnhinweis: 1 (Seite 306)

86577H47*

16,⁷⁶ / 19,⁹⁵ €



Linearer Bruchrechenatz, schmale

Ausführung

Entspricht dem obigen Satz, jedoch sind die Streifen nur 5 cm hoch.

86938H47

39,⁰⁸ / 46,⁵⁰ €

Im Sortierkasten mit Deckel

Die Bruch-Teile sind übersichtlich aufbewahrt und schnell zur Hand.

87167H47

50,- / 59,⁵⁰ €



Dezimal- und Prozentstreifen

Zum Rechnen mit Prozentsätzen ist es wichtig, dass man weiß, dass Prozentsätze auch als Brüche und als Dezimalzahlen dargestellt werden können.

Die Streifen sind beidseitig bedruckt: Auf der einen Seite der Streifen befindet sich die Dezimalzahl, auf der anderen die korrespondierende Prozentzahl.

Die Farben sowie die Zusammenstellung entsprechen den oben angebotenen Bruchrechenstreifen.

Größe: 100 % = 100 x 5 cm

87300H47*

40,⁷⁶ / 48,⁵⁰ €

Dezimal- und Prozentstreifen im Sortierkasten

87510H47*

50,³⁸ / 59,⁹⁵ €

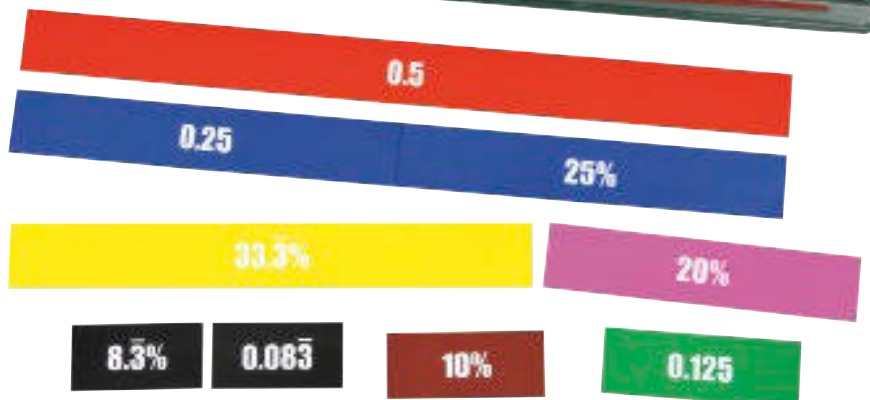



01 | Füllkörper-Set, 17 Teile im stabilen Kunststoffkoffer

Mit Schaumstoffeinsatz

So sind die Füllkörper ordentlich aufbewahrt und vor Beschädigung geschützt. Der Satz beinhaltet die abgebildeten Modelle. Höhe: bis zu ca. 10 cm
Warnhinweis: 42 (Seite 306)

87154H47

73,⁵³ / 87,⁵⁰ €

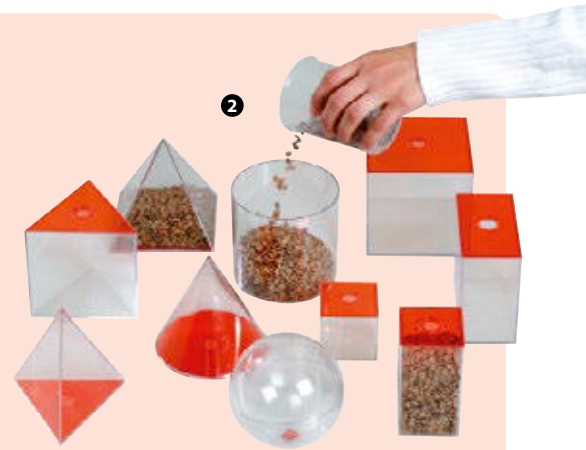

02 | 17 Füllkörper

Für die Arbeit in Kleingruppen oder als Demo-Material

Die Grundflächen der Körper sind abnehmbar. Ihre Schülerinnen und Schüler erfahren, welche Grundfläche zu welchem Körper passt. Volumenvergleiche lassen sich mit festem oder flüssigem Material durchführen. Ihre Lernenden erarbeiten dabei handelnd die Volumenformeln. Alle Körper bestehen aus 2 mm starkem Acrylglas und sind sehr stabil.

Der Satz beinhaltet die 17 Modelle (nicht alle abgebildet). Höhe: bis zu ca. 10 cm. Lieferung ohne Koffer und Füllmaterial
Warnhinweis: 42 (Seite 306)

86295H47

39,⁴⁵ / 46,⁹⁵ €



392-teilig

3

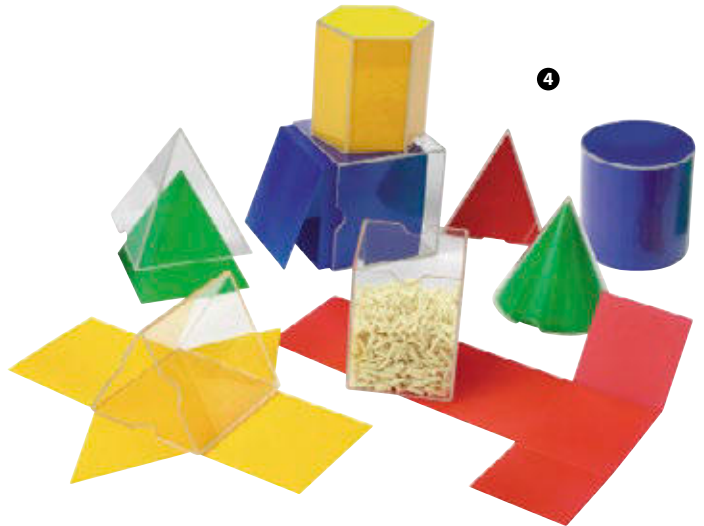

4



5

inkl. 10 Arbeitskarten

Xeo®

03 | Großes Klassenset

168 Quadrate (Gelb, Pink, Grün, Blau)
56 Rechtecke (Gelb, Grün)
56 gleichseitige Dreiecke (Rot, Blau)
56 gleichschenklige Dreiecke (Gelb, Grün)
28 rechtwinklige Dreiecke (Gelb, Grün)
14 Fünfecke (Pink, Orange)
14 Sechsecke (Orange, Grün)
Warnhinweis: 1 (Seite 306)

7595H47 392-teilig

125,¹⁷ / 148,⁹⁵ €

04 | 16-teiliger Geometriesatz, Körper und Netze

8 verschiedene Körper aus Kunstglas mit dazugehörigen 8 Netzen aus hochwertigem, farbigen Kunststoff. Die Grundflächen der Körper sind abnehmbar. Wenn die Netze herausgenommen werden, lassen sich die Körper füllen und umschütten, um Erfahrungen mit Rauminhalten zu machen. Höhe der Körper: ca. 8 cm Material: Kunststoff. Lieferung ohne Füllmaterial
Warnhinweis: 42 (Seite 306)

85167H47

35,⁷¹ / 42,⁵⁰ €

05 | Quadrate

Aus den farbigen, unzerbrechlichen Bauteilen können geometrische Körper dargestellt werden. Das Set besteht aus 36 Quadraten, je 6 in Weiß, Rot, Blau, Lila, Grün und Gelb. Zusammengesetzte Teile sind an der Verbindungsachse beweglich. Drehungen bis zu 270° sind möglich. Im Set zusätzlich enthalten: 10 Arbeitskarten mit Aufgaben. Ihre Schülerinnen und Schüler bearbeiten die Aufgaben selbstständig mit den Polydron-Teilen. Mit allen Polydron-Bauteilen kombinierbar

70887H47 36 Stück

32,⁷³ / 38,⁹⁵ €

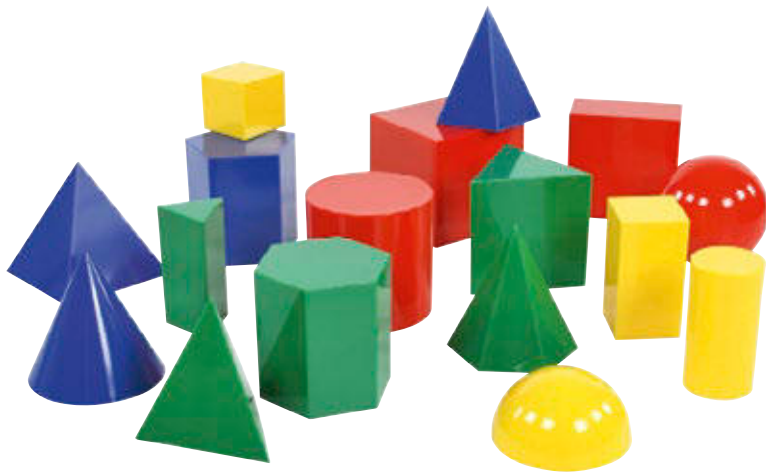

auch im Koffer erhältlich



01 | Geometriekörper

17-teiliger Satz, Höhe: ca. 10 cm, Ø Kugel und Halbkugel: 7,5 cm

Die Körper bestehen aus hochwertigem Kunststoff. Die leuchtenden Farben gefallen den Kindern. Es macht Spaß, die verschiedenen Körper kennenzuler-

nen und zu benennen. Durch Vergleichen bekommen die Kinder erste Vorstellungen vom Raumvolumen.

Alle Warnhinweis: 42 (Seite 306)

86272H47 17-teilig 40,⁷⁶ / 48,⁵⁰ €

87146H47 im stabilen Kunststoffkoffer 76,⁰⁵ / 90,⁵⁰ €

02 | Kleine Geometriekörper

Körperformen untersuchen und vergleichen

Die Kinder können die Körper ertasten und beschreiben oder anhand einer Beschreibung einen bestimmten Körper herausfinden. Dieses Spiel schult neben der räumlichen Vorstellung auch die sprachliche Ausdrucksfähigkeit der Kinder.

10 verschiedene Körper (Würfel, Quader, Kegel, Kugel, Halbkugel, dreiseitiges und sechseitiges Prisma, dreiseitige und vierseitige Pyramide, Zylinder) in je 4 Farben, Höhe Körper: ca. 2,5 cm

Warnhinweis: 42 (Seite 306)

87269H47 40-teilig 14,²⁴ / 16,⁹⁵ €

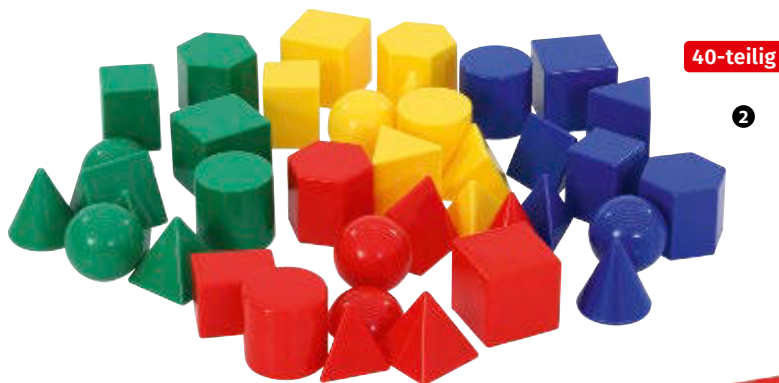

40-teilig

2

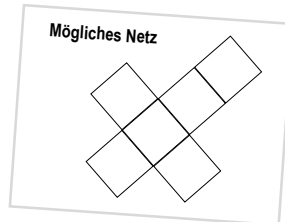
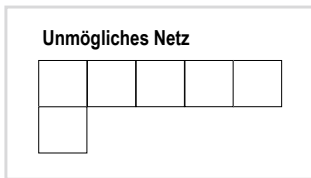

3



03 | Körperkasten

Mit geometrischen Körpern und jeder Menge Übungsmaterial. Alles in einer praktischen Aufbewahrungsbox aus Kunststoff

Inhalt:

- 40 Körper aus Kunststoff: 10 verschiedene Körper (Würfel, Quader, Kegel, Kugel, Halbkugel, dreiseitiges und sechseitiges Prisma, dreiseitige und vierseitige Pyramide, Zylinder) in je 4 Farben, Höhe Körper: ca. 2,5 cm

- 80 Körperkarten
- 2 Kopiervorlagen (DIN A4) Körpernetze: je 8 mögliche und 8 unmögliche Netze
- 5 Kopiervorlagen (DIN A4) mit insgesamt 10 Körper-Steckbriefen

- 1 Anleitung
- 2 Fühlbeutel (100 % Polyester)

Warnhinweis: 42 (Seite 306)

82480H47 32,⁷³ / 38,⁹⁵ €



04 | Winkelschienen

Ebene Geometrie erforschen

Die flexiblen Stäbe in sechs unterschiedlichen Längen können ganz leicht (wie Druckknöpfe) verbunden werden. Die Schienen sind dann am Scheitel leicht drehbar, sodass jeder beliebige Winkel erzeugt werden kann.

Mit einem Winkelmesser lesen Ihre Schülerinnen und Schüler die Winkelgrade ab.

Mit den Winkelschienen konstruieren die Schülerinnen und Schüler auch die unterschiedlichsten Flächenformen. Sie bestimmen Winkelsummen, Umfang und Inhalt der Flächen. Sie stellen Höhen und Winkelhalbierende dar.

72 Winkelschienen in 6 Längen (5,6 - 14,6 cm – farblich kodiert), 2 Winkelmesser mit Druckknopf

86408H47 18,⁰⁷ / 21,⁵⁰ €

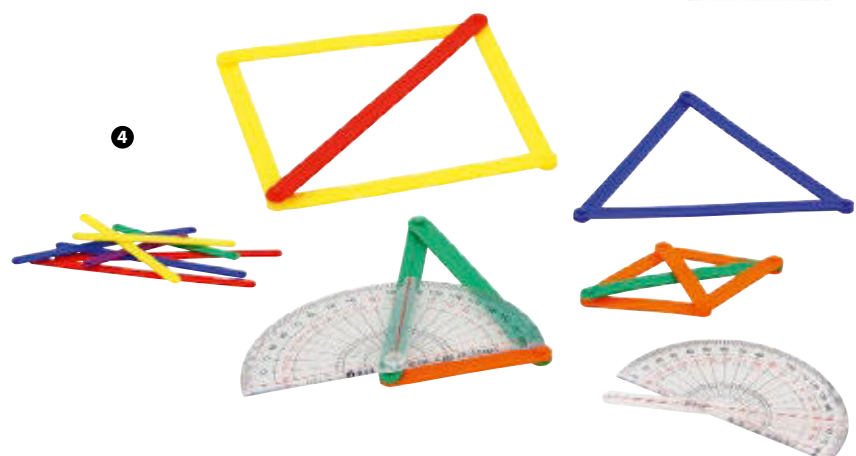

4



01 | Kubikmeter-Aufbaumodell

Aus 12 dreikantigen Kunststoffstäben und 8 Eckverbindungen lässt sich dieses Modell blitzschnell zusammenbauen. 3 Stäbe sind mit einer farbigen Dezimereinteilung versehen.

2203H47*

43,²⁸ / 51,⁵⁰ €



2

02 | Mathe-Set für Volumen-Experimente

Sie erhalten alle wichtigen Materialien, um mit Ihren Schülerinnen und Schülern Versuche zu Rauminhalten durchzuführen. Inklusive Aufbewahrungsbox

Das Set beinhaltet folgende Lehrmittel zur Volumen-Messung:

- 7 Messzylinder mit ml-Skalen
- 10 Messbecher mit ml-Skalen
- 10 geometrische Füllkörper
- 10 Mischlöffel

Warnhinweise: 1, 42 (Seite 306)

83980H47*

112,⁶¹ / 134,- €



3

03 | Betzold Modelle zum Volumenvergleich

Geometrie zum Experimentieren und Visualisieren. Das Set aus 15 Körper-Modellen beinhaltet Kugel, Zylinder, Kegel, Würfel, Prismen und Pyramiden. Alle Formen stehen in logischem Bezug zueinander.

Höhe: 4,2 - 10,2 cm, Ø 5,5 - 10,5 cm
Warnhinweis: 42 (Seite 306)

2632H47 15 Stück

31,⁸⁹ / 37,⁹⁵ €



4

04 | Messbecher

Mit ml-Skala aus milchigem/transparentem, völlig unzerbrechlichen Kunststoff

Set mit 5 Bechern bis 1 Liter:
50 ml, 100 ml, 250 ml, 500 ml, 1000 ml

85639H47 5 Stück

11,⁶⁸ / 13,⁹⁰ €



5

05 | Messzylinder Litermaße

Mit erhabenen ml-Skalen

Zylinder mit ml-Skalen.
Sie fassen 10, 25, 50, 100, 250, 500 und 1000 ml.

85439H47 7 Stück

28,⁵³ / 33,⁹⁵ €



6

06 | Liter-Würfel

Zeigen Sie den Zusammenhang zwischen Kantenlänge und Volumen. Der Würfel fasst genau 1 Liter. Kunststoffwürfel mit Beschriftung in 100-ml-Intervallen

87567H47 Stück

5,- / 5,⁹⁵ €

01 | Cubo-Karten

Bauen mit Holzwürfeln

Mit Würfeln bauen die Schülerinnen und Schüler auf einer Rastertafel den gestellten Auftrag nach. Zur Selbstkontrolle befindet sich auf der Rückseite der Aufgabekarte die Lösung in dreidimensionaler Darstellung. Die Aufgabekarten von Set 2 - 5 zeigen 3 Ansichten (Vorder-, Seitenansicht und Draufsicht) eines Bauauftrages. Die Aufgabekarten von Set 1 sind einfacher. Lieferung ohne Holzwürfel

Jedes Set enthält:

- 10 Aufgabekarten
- 2 Blanko-Karten für eigene Bauideen
- 2 Rastertafeln
- 1 Anleitung für Spielvariationen

- 85733H47 Set 1: für 1 - 8 Würfel
 85734H47 Set 2: für 2 - 8 Würfel
 85735H47 Set 3: für 3 - 16 Würfel
 85736H47 Set 4: für max. 16 Würfel
 85737H47 Set 5: für max. 33 Würfel

je 6,⁹⁷ / 8,³⁰ €

Alle 5 Kartensätze im Set

86918H47 32,³⁵ / 38,⁵⁰ €

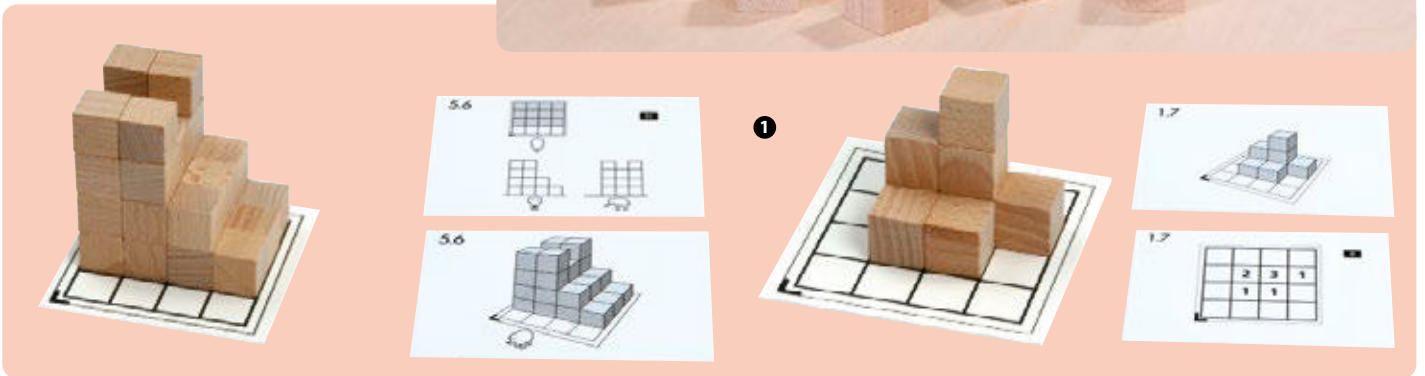

02 | Geometrikörper aus Holz

Insgesamt 12 verschiedene Geometrikörper aus Holz lassen Ihre Kinder Formen „(be-)greifen“. Das macht es zukünftig auch leichter, Berechnungsformeln zu lernen und zu verstehen.

Kantenlänge Würfel: 5 cm. Höhe Säulen: 7,5 cm
 Warnhinweis: 42 (Seite 306)

89022H47 14,⁷¹ / 17,⁵⁰ €

04 | Set mit 12 Geokörpern, transparent in 6 Farben

Dieses Set aus 12 transparenten Geokörpern in 6 Farben eignet sich ideal, um die verschiedenen Formen zu vergleichen und zu analysieren. Perfekt für den Lichttisch geeignet

Inhalt: 12 Geokörper, transparent, in 6 Farben

Höhe: 5 cm

Material: Kunststoff

Warnhinweis: 42 (Seite 306)

759553H47 14,²⁴ / 16,⁹⁵ €

03 | 150 Holzwürfel, 2 cm

Zum Bauen und Legen
 In stabiler Stapelbox
 Material: Buche
 Warnhinweis: 1 (Seite 306)

761794H47

18,⁰⁷ / 21,⁵⁰ €

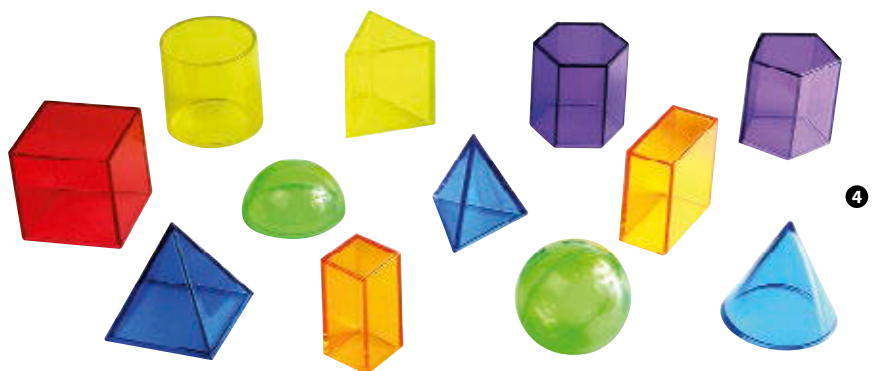



Bunter Soma-Würfel-Klassensatz

Farbige, fertig verleimte Soma-Sätze in Stoffsäckchen mit Arbeitskarten und Zubehör

Bis zu 12 Kleingruppen oder Schülerinnen und Schüler trainieren gleichzeitig ihr räumliches Vorstellungsvermögen. Jede Menge Arbeitsaufträge regen zum dreidimensionalen Denken und Bauen an. Sie zeigen mit dem großen Soma-Satz Lösungsansätze und helfen bei Bedarf.

Inhalt:

- 12 Schüler-Soma-Würfel (Kantenlänge: 6 cm)
 - 1 Demonstrations-Soma-Würfel (Kantenlänge: 9 cm)
 - Kartensätze Somatricks 1 - 3 mit insgesamt 60 Aufgabenkarten mit Lösungsvorschlägen
- Alles in einer praktischen Aufbewahrungsbox
Material Säckchen: 100 % Baumwolle

764719H47

115,⁹⁷ / 138,- €



Soma-Würfel

86410H47 Kantenlänge: 6 cm 6,⁴⁷ / 7,⁷⁰ €

89190H47 Kantenlänge: 9 cm 14,⁷¹ / 17,⁵⁰ €

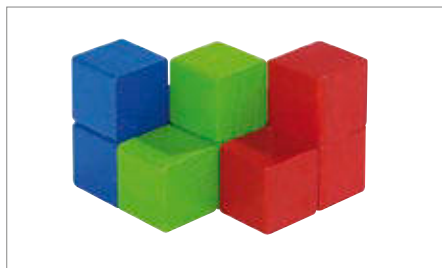
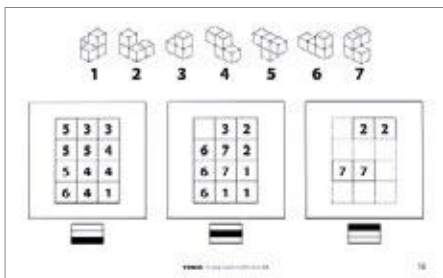

Soma-Karteien

Arbeitskarten zur Förderung des räumlichen Vorstellungsvermögens. Auf verschiedene Arten werden Figuren aus Körpern von ebenen Darstellungen in ein räumliches Gebilde umgesetzt. In verschiedenen Schwierigkeitsgraden. Lieferung ohne Soma-Würfel
Jeder Satz enthält 10 Karten, 21 x 13 cm, aus stabiler Kunststoff-Folie

Soma-Karten 1

Bauen mit 3 - 5 Soma-Teilen: Vorder-, Drauf- und Seitenansicht sind vorgegeben.

86300H47 13,⁴⁰ / 15,⁹⁵ €

Soma-Karten 2

Bauen mit 5 Soma-Teilen: Schritt für Schritt wächst das Gebäude.

86301H47 13,⁴⁰ / 15,⁹⁵ €

Soma-Karten 3

Bauen mit allen 7 Soma-Teilen: Vorder-, Drauf- und Seitenansicht sind vorgegeben.

86302H47 13,⁴⁰ / 15,⁹⁵ €

Soma-Karten 4

Ziffern-Codes beschreiben die Lage der Soma-Teile

86303H47 13,⁴⁰ / 15,⁹⁵ €

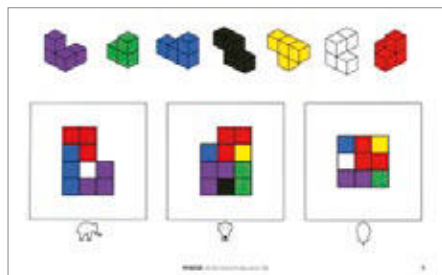
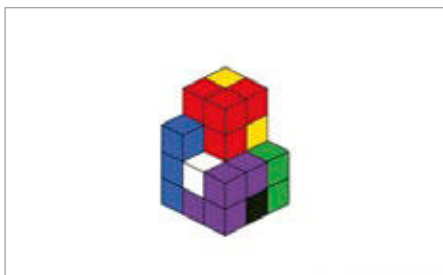

Farbige Holzwürfel

Bauen mit farbigen Würfeln

Mit den Würfeln legen die Kinder bunte Muster, bauen Türme, kreative Fantasiegebäude oder konstruieren Gebäude nach Vorlagen. Dadurch erweitern sie ihre Raumvorstellung und ihr räumliches Denken.

100 Würfel aus Holz, Kantenlänge: 2 cm, in 6 Farben, in Kunststoffbox

Warnhinweis: 1 (Seite 306)

85188H47*

21,⁴³ / 25,⁵⁰ €

01 | Soma-Gruppenset – 12 Sätze aus jeweils 7 fertig verleimten Somateilen

Mit 12 Säckchen, inkl. Handreichung und
Aufbewahrungsbox

Mit dem Set stellen Sie mehrere Arbeitsgruppen aus
und sparen deutlich gegenüber dem Einzelbezug. Sie
erhalten 12 Soma-Würfel sowie 12 Stoffbeutel zur
sauberen Sortierung jedes Würfels. Die zugehörige
Handreichung enthält 19 Kopiervorlagen und hilft
Ihren Schülerinnen und Schülern beim selbstständigen
Arbeiten mit dem Soma-Würfel. Das komplette Set
liefern wir Ihnen in einer stabilen Aufbewahrungsbox aus
Kunststoff.

Material Säckchen: 100 % Baumwolle

83981H47

81,⁰⁹ / 96,⁵⁰ €

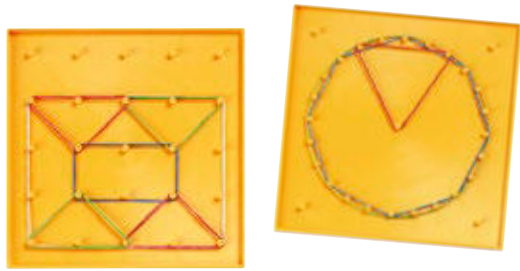

02 | Geometriebrett, 5 x 5, gelb

17,5 cm

Vorderseite: quadratisch angeordnete Zapfen,
Rückseite: kreisförmig angeordnete Zapfen.

Lieferung ohne Gummiringe

Warnhinweis: 42 (Seite 306)

912H47 Stück

3,⁸⁷ / 4,⁶⁰ €

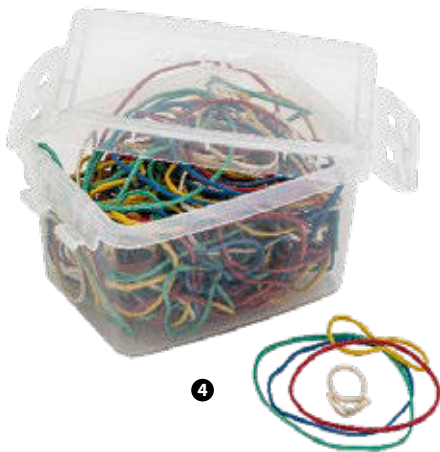

03 | Geometriebrett, 11 x 11, stapelbar

Doppelseitig, 20 cm

Vorderseite: quadratisch angeordnete Zapfen,
Rückseite: isometrisch angeordnete Zapfen zur Darstel-
lung von Schrägbildern. Lieferung ohne Gummiringe

Alle Warnhinweis: 42 (Seite 306)

86246H47 Stück

4,⁴⁵ / 5,³⁰ €

89733H47 8 Stück

31,⁸⁹ / 37,⁹⁵ €



04 | Gummiringe

265 Gummiringe, farblich sortiert mit Box

761820H47

5,³⁸ / 6,⁴⁰ €

05 | Geometriebrett, 5 x 5, transparent

15 cm

Für die Arbeit mit Vorlagenkarten oder am OHP,
inkl. 25 Gummiringen

Warnhinweis: 42 (Seite 306)

895H47 Stück

2,⁷⁷ / 3,³⁰ €

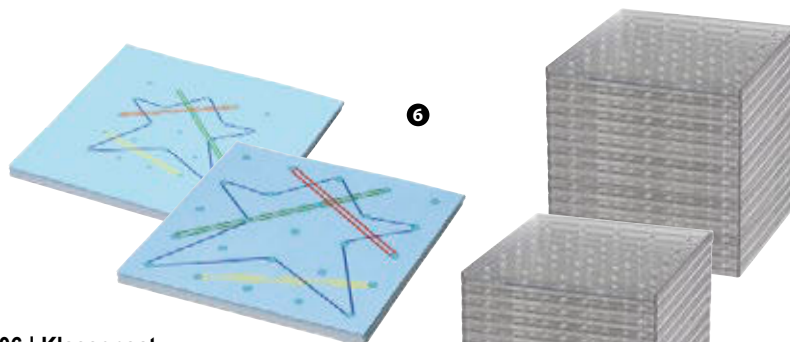
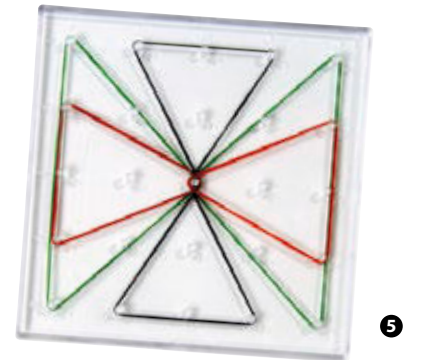

06 | Klassensatz

Mit 30 transparenten Geometriebrettern
in einer Tragebox aus Kunststoff. Mit 20 Vorlagekarten.
Lieferung ohne Gummiringe

Warnhinweis: 42 (Seite 306)

900H47

75,⁵⁹ / 89,⁹⁵ €



Spiegel



Spaß mit Spiegeln – ein Symmetriespiel

Hier werden spielerisch dreidimensionales Denken, räumliches Vorstellungsvermögen und Erkennen von Spiegelachsen und Symmetrielinien trainiert. Der Spiegel muss an das passende Bild an der optimalen Spiegelachse angelegt werden. Für Kinder ab 5 Jahren
H x B x T Box: 7 x 19 x 15 cm
Warnhinweis: 2 (Seite 306)

766326H47*

22,²⁷ / 26,⁵⁰ €



Multi-Eckspiegel

Zum Set gehören zwei große Handspiegel (15 x 10 cm) und ein Holzständer (16 x 16 cm). Wenn nur ein Spiegel in den Ständer gesteckt wird, hat man einen Stativspiegel für symmetrische Übungen. Werden beide Spiegel im 90°-Winkel aufgestellt, erzeugen sie eine Kombination von Achsen- und Drehsymmetrie. Lieferung ohne Pattern-Blocks
Warnhinweis: 2 (Seite 306)

85851H47

10,- / 11,⁹⁰ €

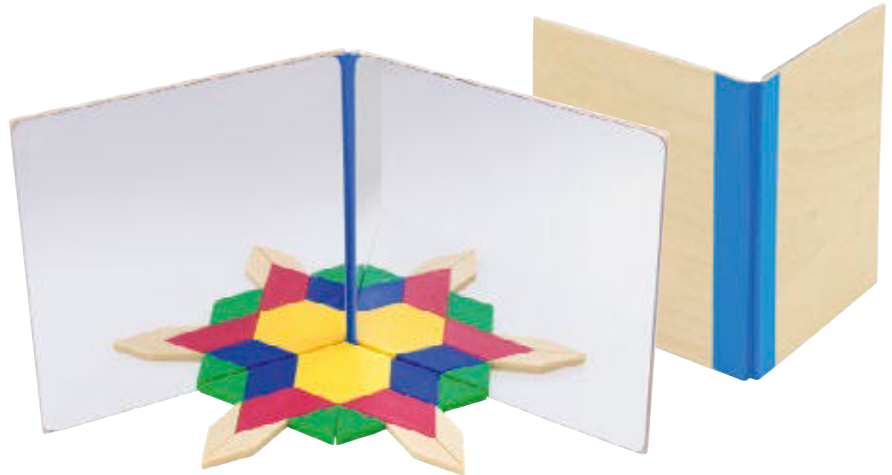

Spiegelbuch

Unser Spiegelbuch hat viele bunte Seiten. Je nachdem, was man zwischen die beiden Seiten legt – Pattern-Blocks, Muggelsteine, Gummiteierchen – ergibt sich durch die Mehrfachspiegelung eine faszinierende Fülle von Mustern. Dadurch hat der Spiegel einen hohen Aufforderungscharakter.

Die unzerbrechlichen Kunststoffspiegel befinden sich auf Sperrholzplatten und sind mit Gewebeband verbunden. B x H zusammengeklappt: 15 x 15 cm
Lieferung ohne Pattern-Blocks
Warnhinweise: 1, 2 (Seite 306)

41345H47 Stück

6,⁹⁷ / 8,³⁰ €

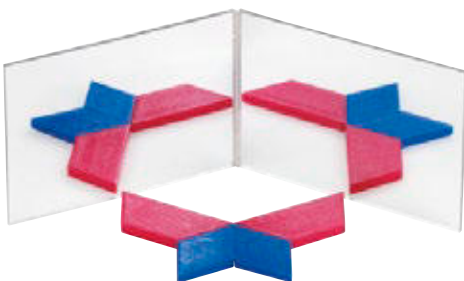

Doppelspiegel

Mit den zwei verbundenen Spiegeln entdecken Ihre Schülerinnen und Schüler die Welt der Symmetrie. Der Umgang mit dem Doppelspiegel fördert das geometrische Denken. B x H: 20 x 7 cm
Lieferung ohne Pattern-Blocks
Warnhinweis: 2 (Seite 306)

349H47 Stück

2,⁶⁹ / 3,²⁰ €



Handspiegel, klein

Sie erklären Ihren Schülerinnen und Schülern ganz einfach die Spiegelsymmetrie. Alleine oder in Partnerarbeit erforschen Ihre Lernenden die Sachverhalte beim Spiegeln von Gegenständen und Abbildungen.
B x H: 10 x 7 cm
Warnhinweis: 2 (Seite 306)

5534H47 25 Stück

27,⁶⁹ / 32,⁹⁵ €

Handspiegel, groß

Beidseitig verspiegelt. B x H: 15 x 10 cm
Warnhinweis: 2 (Seite 306)

88429H47 10 Stück

20,⁵⁹ / 24,⁵⁰ €



Zauberspiegel

Reflektierend und durchsichtig zugleich
Aus unzerbrechlichem Kunstglas
B x H: 15 x 9,5 cm

863H47 Stück

3,⁹⁵ / 4,⁷⁰ €

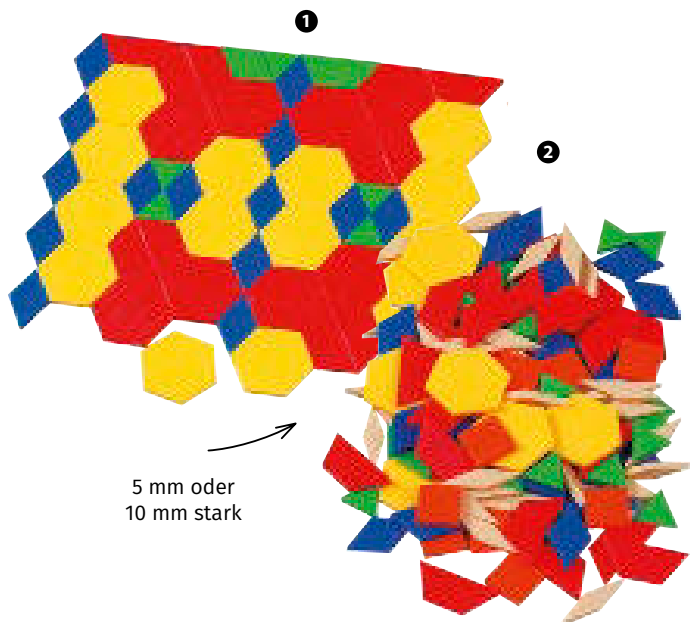

01 | Pattern-Blocks, 10 mm stark

Aus lackiertem Holz, Set mit 250 Stück
Alle Warnhinweis: 1 (Seite 306)

89012H47 im Polybeutel 19,²⁹ / 22,⁹⁵ €

761793H47 in Stapelbox 24,³³ / 28,⁹⁵ €

02 | Pattern-Blocks, 5 mm stark

Aus Kunststoff, Set mit 250 Stück
Alle Warnhinweis: 1 (Seite 306)

1000H47 im Polybeutel 17,²³ / 20,⁵⁰ €

85047H47 in Stapelbox 19,⁷⁵ / 23,⁵⁰ €

für Pattern-Blocks

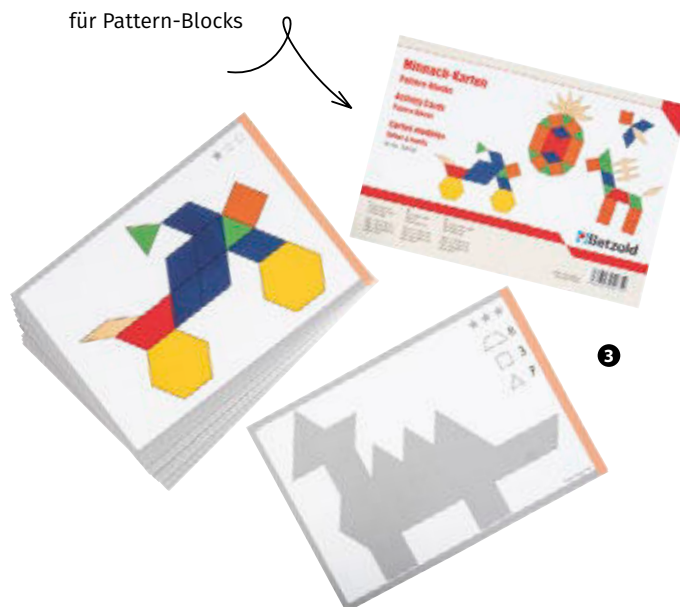

03 | Mitmach-Karten „Pattern-Blocks“

Mit den tollen Mitmach-Karten üben Ihre Kinder spielerisch Symmetrien, Bandornamente, Parkettierungen und Deckungsgleichheit. Ihre Kinder legen die vorgegebenen Motiv- und Musterbilder mithilfe der Pattern-Blocks aus. Die 32 beidseitig bedruckten DIN-A5-Karten sind in unterschiedliche Aufgabenvarianten gegliedert. Ideal für vielfältige Differenzierungsmöglichkeiten

Inhalt: 16 Motivbilder: 8 Konturdarstellungen, 8 Schattendarstellungen, 8 Mandalas: Teil des Mandalas ergänzen, 8 Parkettierungen/flächige Muster
B x H: 21 x 14,8 cm. Material: Papier
Format: DIN A5. Anzahl Aufgabenkarten: 32. Lieferung ohne Pattern-Blocks

764426H47

11,⁹³ / 14,²⁰ €

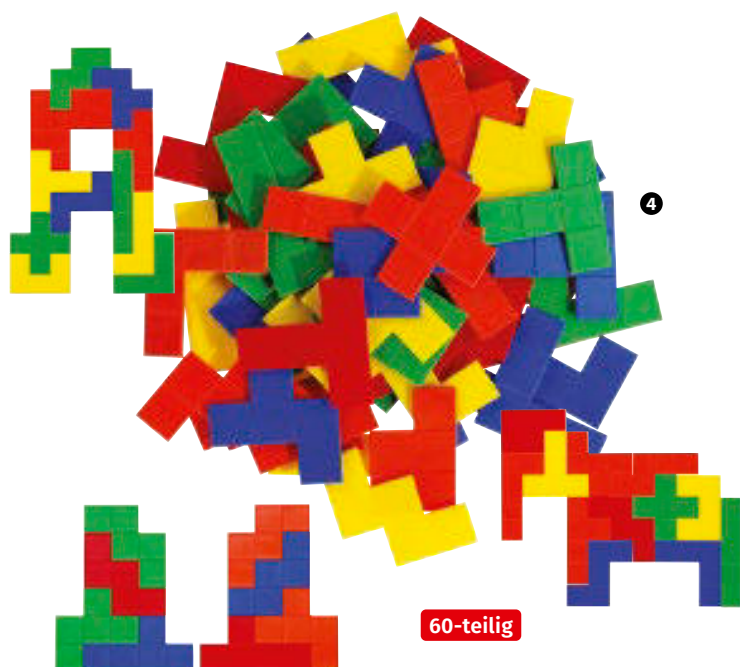

04 | Pentominos

Schulen Raumvorstellung und logisches Denken

Mathematikerinnen und Mathematiker haben über 2000 Möglichkeiten entdeckt, mit den 12 Pentomino-Teilen ein Rechteck, 6 x 10 cm, zu legen. Wie viele finden Sie mit Ihren Schülerinnen und Schülern? Man kann mit Pentominos aber auch andere Muster legen – frei oder nach Vorlage.

Größe: ca. 8 - 10 cm

60 Teile in 4 Farben

Warnhinweis: 1 (Seite 306)

9882H47

18,⁴⁵ / 21,⁹⁵ €



Q·BITZ

Mit Würfeln Muster legen, allein oder um die Wette. Das gefällt Ihren Schülerinnen und Schülern und trainiert Konzentration und logisches Denken. Mit jeder Karte beginnt der Wettbewerb aufs Neue. Wer genau hinschaut, geschickt die Würfel in die richtige Position bringt und am schnellsten zum gesuchten Muster zusammensetzt, gewinnt das Spiel.

05 | Q·bitz – Muster legen

Inhalt: 120 Aufgabenkarten, 4 stabile Holz-Legefelder (9,5 x 9,5 cm) mit je

16 zweifarbigen Musterwürfeln, Kantenlänge eines Würfels: 2 cm

Für bis zu 4 Schülerinnen und Schüler, ab 8 Jahren

Warnhinweis: 1 (Seite 306)

86992H47*

25,⁶³ / 30,⁵⁰ €



01 | Magnetisches Tangram

Sie geben der ganzen Klasse Vorlagen für Tangramfiguren. Sie regen zu Übungen mit geometrischen Lernzirkeln an. Für geometrische Spiele im Klassenverband. In einem stabilen Karton, 20 x 20 cm, finden Sie 3 Spiele mit je 7 Tangramfiguren. Die Farben sind Rot, Blau und Gelb. Die Figuren bestehen aus Magnetgummi. Sie sind auf beiden Seiten mit stabilen, farbigen Folien beklebt.

86250H47

19,²⁹ / 22,⁹⁵ €



02 | Großer Klassensatz

In Kunststoffbox

Sie zeigen an der Tafel, was Tangramfiguren sind. Sie erklären, wie die Kinder solche Figuren mit den 7 Formen legen können. Legevorschläge finden die Kinder auf 24 doppelseitig bedruckten Karten.

Zum Set gehören:

- 1 magnetisches Tangram
 - 6 Kunststoffboxen mit zusammen 24 Tangramspielen
 - 1 Box mit 24 doppelseitig bedruckten Tangramkarten
 - 1 Aufbewahrungsbox
- Warnhinweis: 1 (Seite 306)

87069H47

65,⁹⁷ / 78,⁵⁰ €



03 | Tangram-Material

Aus hochwertigem, farbigem, 2 mm starkem Kunststoff. Jeder Satz enthält 28 Teile (= 4 Tangramspiele mit je 7 Formen) in den Farben Rot, Gelb, Blau und Grün. Zusammen eignen sich die 28 Teile eines Satzes zum Legen von geometrischen Grundformen, farbigen Figuren und Symmetrien. Kompletter Satz in stabiler Kunststoffbox mit Klarsichtdeckel. Seitenlängen: 3,5 - 10 cm. Warnhinweis: 1 (Seite 306)

85033H47

7,⁰⁶ / 8,⁴⁰ €

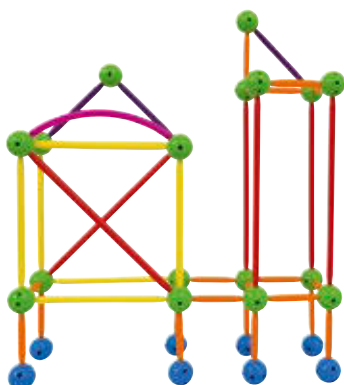
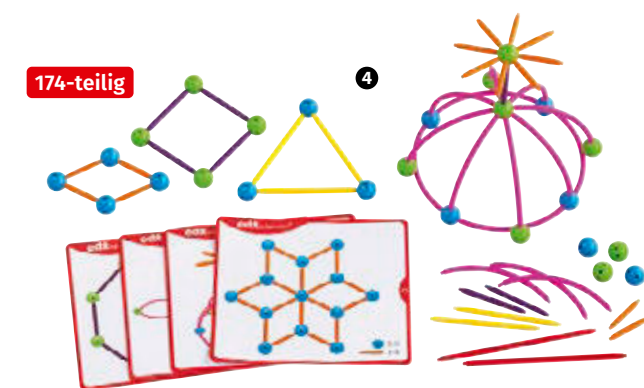

04 | Geo Stix

Formen und Figuren bauen – frei oder nach Vorlage – fördert Fantasie und Kreativität. Ganz nebenbei wird auch das räumliche Vorstellungsvermögen geschult. Die 30 doppelseitig bedruckten Arbeitskarten zeigen Bauaufträge von einfach bis ganz schön knifflig, von ebenen Figuren und Mustern bis hin zu Türmen und Gebäuden. Das fordert auch fortgeschrittene Konstruktionsfans. Das Set besteht aus 174 Teilen.

Inhalt: 20 Kugeln mit 45°, 20 Kugeln mit 60°, 32 Stäbe mit 3,3 cm, 24 Stäbe mit 5,3 cm, 12 Stäbe mit 8,2 cm, 12 Stäbe mit 12,5 cm, 24 Viertelkreise, 20 Aufgabenkarten
Warnhinweise: 1, 5 (Seite 306)

70890H47* 174-teilig

18,⁴⁵ / 21,⁹⁵ €

05 | Grundset GeoStix

Vom zweidimensionalen Schmetterling bis zum dreidimensionalen Quader – alles lässt sich konstruieren. Das Bauprinzip ist sehr einfach und schnell gelernt. Einfach einklicken und miteinander verbinden. Sehr gut für die Arbeit in Kleingruppen oder zur individuellen Förderung einsetzbar.

Inhalt: 200 flexible Kunststoffstäbe in 10 unterschiedlichen Längen, 30 Aufgabenkarten, beidseitig bedruckt, 1 praktische Kunststoffbox
Warnhinweise: 1 (Seite 306)

70889H47* 231-teilig

21,⁸¹ / 25,⁹⁵ €

Großer Steckbaukasten – XXL

Geometrie erlebbar machen

Das gefällt Ihren Kindern, spornet zum aktiven Mitmachen an und geht kinderleicht: Einfach die Stäbe in die Kugelverbindungen stecken und zu immer neuen Konstruktionen zusammenbauen.

Von außen betrachten oder hineinkriechen und von innen bestaunen: Geometrie wird hier von allen Seiten erlebt. Ihre Schülerinnen und Schüler lernen ganz nebenbei die Eigenschaften geometrischer Körper kennen. Mit diesem Set können nahezu alle geometrischen Körper entdeckt werden: Würfel, Quader, Pyramiden und viele mehr. Begriffe wie Kante, Seite, Grundfläche, Höhe oder Diagonale lassen sich gut erklären und von allen Seiten entdecken.

In den Farben Rot und Blau erlernen die Schülerinnen und Schüler, den gelernten Farbcode weiter zu vertiefen. Ab 5 Jahren

756663H47

42,⁸² / 50,⁹⁵ €



riesengroße Modelle
in XXL

Kreative Geometrie mit unseren Steckbaukästen

Geometrie-Steckbaukasten

Ihre Schülerinnen und Schüler stellen Kantenmodelle und Grundflächen von geometrischen Körpern her, wobei sie viel über die Eigenschaften der wichtigsten Körper erfahren. Die Stangen dienen dabei als Steckverbindung und bilden an den fertigen Körpern die Seitenlinien einer Fläche. Sie sind in 6 verschiedenen Längen (4 - 13 cm) vorhanden. Jede Länge hat ihre eigene Farbe und ist leicht zu benennen.

Insgesamt 250 Bauteile: Steckverbindungen in 6 unterschiedlichen Längen und Farben (Orange: 4 cm, Violett: 6 cm, Grün: 7,5 cm, Gelb: 9 cm, Blau: 11 cm, Rot: 13 cm) Kugelverbindungen in 6 Farben
Warnhinweise: 1, 5 (Seite 306)

87071H47

24,³³ / 28,⁹⁵ €

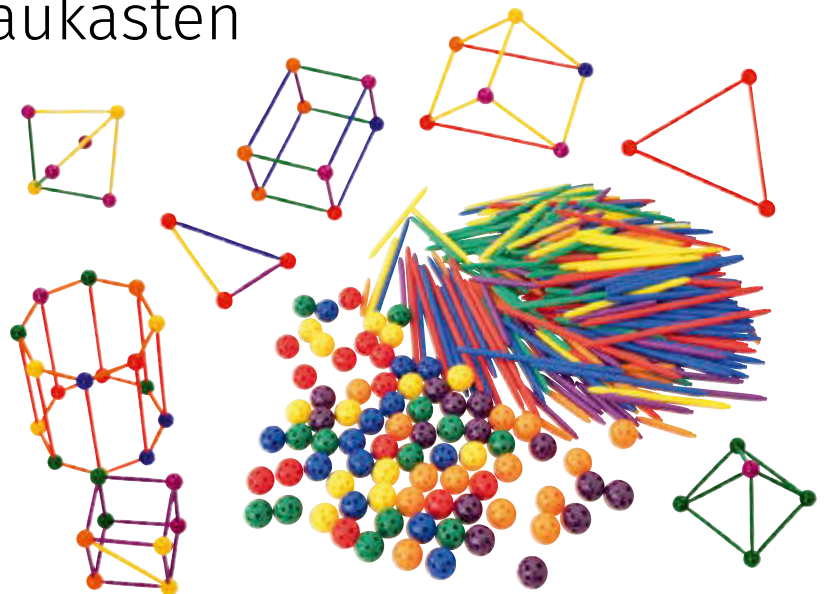

Geometrikörper mit Grundflächen-Plättchen

Alle geometrischen Körper, die ein Grundschulkind kennen muss, und die dazugehörigen Grundflächen in einem Set.

Inhalt: Würfel, Quader, Kugel, Zylinder, Kegel, drei- und vierseitige Pyramide sowie 4 Grundflächen-Plättchen
Höhe: bis zu 7,5 cm
Grundfläche Quadrat: 5 x 5 cm

Warnhinweis: 42 (Seite 306)

87267H47

12,⁵⁶ / 14,⁹⁵ €

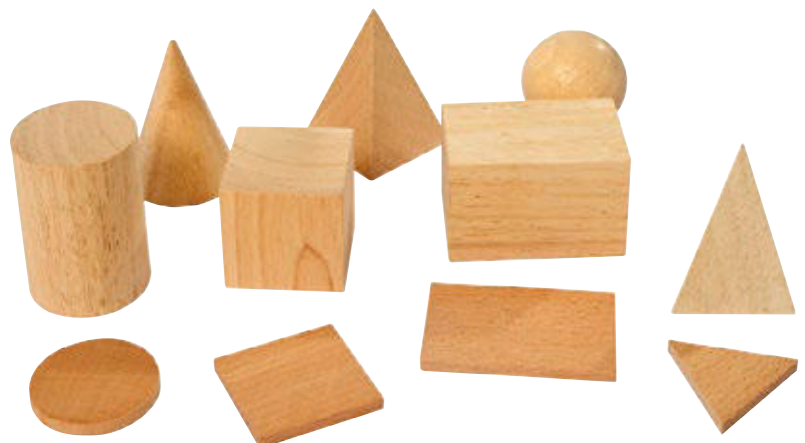

MONTESSORI-LERNMATERIAL



Anfangs-Ausstattung Montessori-Lernmaterial für Mathematik im fahrbaren Regal

Wollen Sie Erfahrungen mit häufig verwendeten Materialien sammeln, um diese eventuell in Ihren Unterricht einzugliedern?

Sie finden von Grundschulen häufig bestellte Materialien in einem übersichtlichen Regal mit stabilen Rollen (2 der 4 Rollen sind feststellbar). Sie schieben das Regal dorthin, wo Sie es den Kindern zum selbstständigen Lernen anbieten wollen, z. B. in Gruppenräume, im Klassenzimmer oder zur freien Arbeit. Das Fahr-Regal enthält 18 verschiedene Materialsätze.

H x B x T: 103 x 66 x 41 cm

Inhalt:

- Streifenbrett Addition
- Pythagorasbrett
- Hunderterbrett
- Multiplikationsbrett
- kleine numerische Stangen
- geometrische Körper
- Sandpapierformen im Holzkasten
- Perlenstäbchen zur Multiplikation
- Streifenbrett Subtraktion
- Kontrollkarte für Pythagorasbrett
- Kontrollkarte für Hunderterbrett
- Divisionsbrett
- Zahlenkarten aus Kunststoff für Stellenwerte
- Grundflächen für die geometrischen Körper
- Sandpapier-Ziffern im Holzkasten
- Neunerspiel
- Neunerspiel
- Augenbinde, 100 % Nylon
- geheimnisvoller Beutel, 100 % Polyester

87349H47*

755,⁴⁶ / 899,- €



Geometrische Körper

Blau lackiert – nach der Montessori-Lernmethode

Die Kinder lernen 10 geometrische Körper kennen. Sie unterscheiden diese nach bestimmten Kriterien. Die Körper bestehen aus blau lackiertem Holz, sie sind bis zu 10 cm hoch.

Warnhinweis: 42 (Seite 306)

85162H47

46,¹⁸ / 54,⁹⁵ €

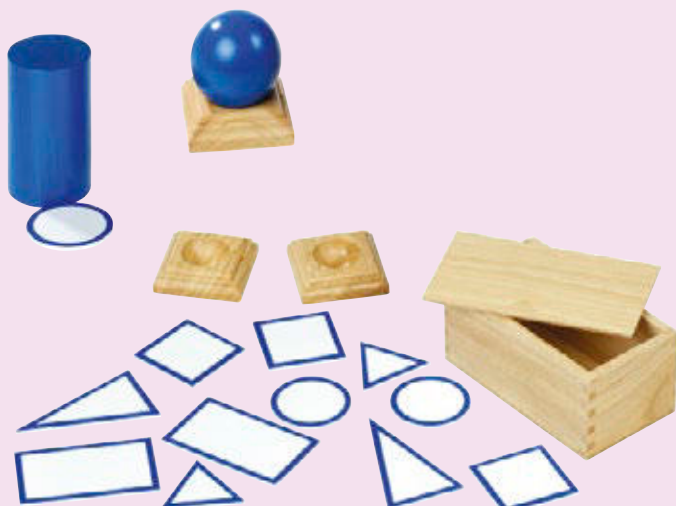

Grundflächen für die blauen geometrischen Körper

Von 5 verschiedenen Flächen sind 12 blau umrandete Holzplatten vorhanden. Die Kinder ordnen die Körper den dazu passenden Grundflächen zu. Sie lernen, dass z. B. die Grundfläche eines Würfels, einer Quadratsäule, einer Pyramide oder eines Pyramidenstumpfes ein Quadrat ist. Für die runden Körper stehen 3 Holzständer zur Verfügung. Alles ist in einem Holzkasten untergebracht.

Warnhinweis: 42 (Seite 306)

85163H47

18,⁹¹ / 22,⁵⁰ €

Geheimnisvoller Beutel mit geometrischen Körpern

Inhalt: Kugel, Ei, Zylinder, Stäbchen, Würfel, diagonal geteilter Würfel, Zylinderhälfte, Quader, halber Würfel

18 geometrische Körper aus Holz – jeweils ein Paar

B x H Beutel: 17,5 x 25 cm, Kantenlänge Würfel: 2,5 cm

Material Beutel: 100 % Polyester

Warnhinweis: 1, 5 (Seite 306)

85761H47

19,²⁹ / 22,⁹⁵ €

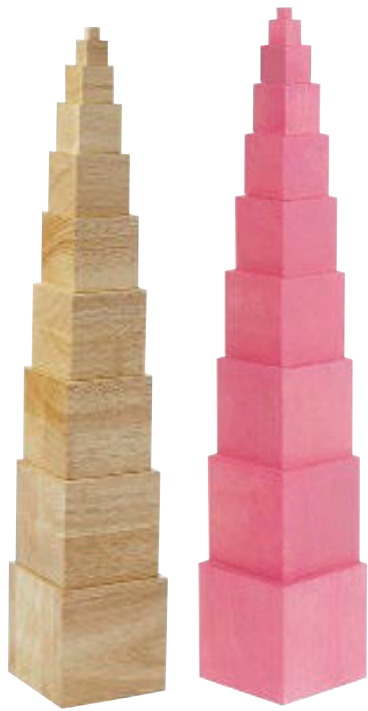

Turm

Der Turm besteht aus 10 Würfeln in den Größen zwischen 1 und 10 cm. Beim Spiel mit diesem Set entwickeln Kinder ein Gefühl für Größenordnung, Geometrie und Volumensysteme.

Alle Warnhinweis: 1 (Seite 306)

50133H47 Turm, natur 33,¹⁹ / 39,⁵⁰ €
 50508H47 Turm, pink 35,²⁵ / 41,⁹⁵ €

Montessori-Lernmaterial

Die Kinder lernen mit diesem Material den Umgang mit Größen, Längen, Mengen und Formen kennen.



Braune Treppe

Die zehn hölzernen Prismen sind jeweils 20 cm lang. Breite und Höhe variieren jeweils um 1 cm. Auf diese Weise erlernen die Kinder Größenveränderungen in zwei Dimensionen.

H x B x T größter Block: 10 x 20 x 10 cm

50485H47 56,⁷² / 67,⁵⁰ €

Zylinderblock-Set

In den 4 Boxen befinden sich jeweils 10 Zylinder in unterschiedlichen Größen. **Mit diesem Material lernen die Kinder, Übereinstimmungen bzw. Unterschiede wahrzunehmen.** Beim Kombinieren und Vergleichen gewinnen sie Einsicht in die Dimensions-Unterschiede.

4 Kästen in Rot, Gelb, Grün und Blau mit jeweils 10 Zylindern in entsprechender Farbe.

H x B x T Box: 7 x 15,5 x 13 cm

Warnhinweis: 1 (Seite 306)

85263H47 71,³⁹ / 84,⁹⁵ €

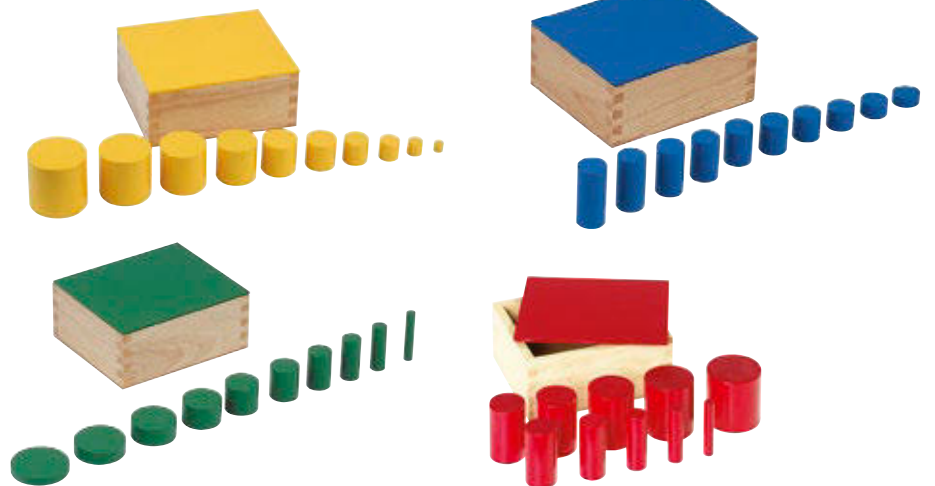

Sound Box

Beim Schütteln der Zylinder entstehen verschiedene Geräusche.

Beim Üben mit diesem Set trainieren schon Kinder ab 3 Jahren ihr Gehör, sie können die Geräusche nach bestimmten Kriterien sortieren und ihre Wahrnehmung schulen.

Set aus 2 praktischen Holzboxen mit je 6 verschlossenen Holz-Zylindern. In Blau und Rot

H x B x T: 11 x 10 x 8 cm

Warnhinweis: 1 (Seite 306)

50131H47 26,⁸⁵ / 31,⁹⁵ €





01 | 4 Blöcke mit Einsatz-Zylindern

In den Holzblöcken befinden sich unterschiedliche Bohrungen. In diese kommen die passenden Zylinder.

Die Kinder lernen Begriffe wie

dick – dünn, kurz – lang, niedrig – hoch, flach – tief, eng – weit.

Zum Set gehören 4 große Holzblöcke mit insgesamt 40 Zylindern. Breite der Holzblöcke: 42 cm

Warnhinweis: 1 (Seite 306)

1

85669H47

148,⁷⁰ / 176,⁹⁵ €



Durchmesser und Höhen nehmen ab.



Höhen nehmen zu, Durchmesser nehmen ab.



Höhen bleiben gleich, Durchmesser nehmen ab.



Durchmesser bleiben gleich, Höhen nehmen ab.

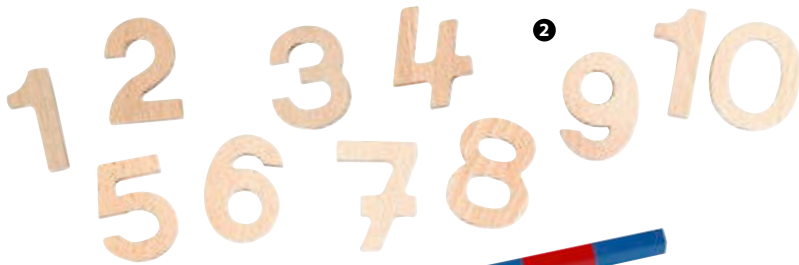

2

02 | 11 Holzziffern von 1 bis 10

Für numerische Stangen

11 Holzziffern aus naturbelassenem Buchenholz.

Die Holzziffern eignen sich ausgezeichnet zur Bezeichnung der großen numerischen Stangen. Höhe: 7 cm, Stärke: 1 cm

82024H47*

17,²³ / 20,⁵⁰ €

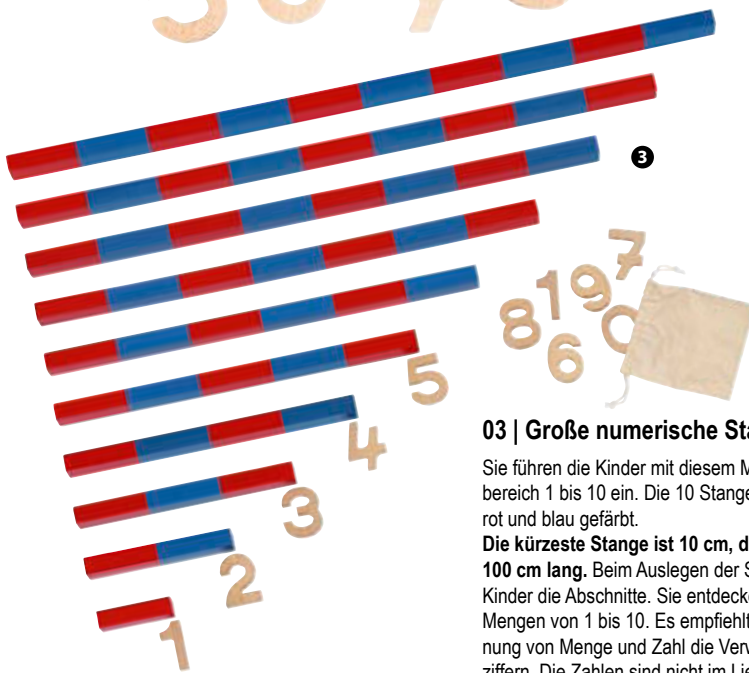

3

03 | Große numerische Stangen

Sie führen die Kinder mit diesem Material in den Zahlbereich 1 bis 10 ein. Die 10 Stangen sind abwechselnd rot und blau gefärbt.

Die kürzeste Stange ist 10 cm, die längste

100 cm lang. Beim Auslegen der Stangen zählen die Kinder die Abschnitte. Sie entdecken die Zahlen und Mengen von 1 bis 10. Es empfiehlt sich für die Zuordnung von Menge und Zahl die Verwendung der Holzziffern. Die Zahlen sind nicht im Lieferumfang enthalten.

89393H47

66,⁸¹ / 79,⁵⁰ €



4



04 | Zahlenkarten

Für numerische Stangen

Sie verwenden für die numerischen Stangen entweder die Zahlenkarten von 1 bis 10 oder die Holzziffern. Die Kinder ordnen die Zahlenkarten den Stangen zu. Sie verstehen schnell den Zusammenhang von Menge und Zahl. 10 Zahlenkarten von 1 bis 10, ca. 5 x 7 cm bzw. 10 x 7 cm. Material: lackiertes Holz

86744H47

9,²⁴ / 10,⁹⁹ €

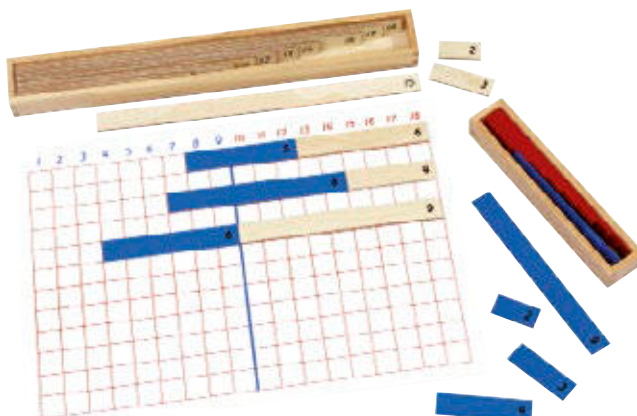

5

05 | Streifenbrett zur Subtraktion

Das Streifenbrett zur Subtraktion bietet eine anschauliche Möglichkeit, die Grundaufgaben im Zahlenraum bis 18 handelnd zu üben. Insbesondere der Zehnerübergang wird trainiert. Beispiel: Bei der Rechenaufgabe 13 – 5 werden die Zahlen über 13 durch einen weißen Streifen abgedeckt. Nun legt das Kind den blauen 5er-Streifen an der Zahl 6 an. Die verbleibenden freien Kästchen zeigen das Ergebnis der Rechenaufgabe.

Warnhinweis: 1 (Seite 306)

86542H47*

34,⁸⁷ / 41,⁵⁰ €

Stationenlernen

- moderne und beliebte Unterrichtsmethode
- mit komplett ausgearbeiteten Stationen



Handreichung mit ausführlichen Erläuterungen, Arbeits- und Lösungsblättern in Form von Kopiervorlagen, spannender (Vor-)Lesegeschichte für einen gelungenen Einstieg ins Thema, weiterführenden und wissenswerten Infos

Stationenkiste „Magnetismus und Kompass“

Die Stationenkiste ermöglicht Ihnen, ohne lange Vorbereitung einen effektiven Stationsunterricht mit Ihrer Klasse durchzuführen! Alle Stationen und Experimente sind detailliert ausgearbeitet, vorbereitet und erklärt. Das gesamte Experimentier-Material ist bereits enthalten (Ausnahme: Batterien). Kiste öffnen, Stationen aufbauen, Kopiervorlagen kopieren und die Lernenden experimentieren lassen. Stationenlernen ist effektiv und mit dieser Stationenkiste auch einfach und schnell vorbereitet. Für den Einstieg ins Thema gibt es eine kurze Vorlesegeschichte über Magnetismus, in der die Geschwister Magnus und Ida die Hauptrolle spielen. Das bietet Ihnen einen gelungenen Start ins Thema. Sie können anschließend die ganze Klasse gleichzeitig an 7 verschiedenen Stationen tüfteln und experimentieren lassen. Ihre Schülerinnen und Schüler entdecken handlungsorientiert das Lehrthema Magnetismus und Kom-

pass. Sie beschäftigen sich auf den 27 Stationenkarten mit folgenden Arbeitsaufträgen: Was ist magnetisch und was nicht? Welche Magnete gibt es? Wie wirken sie aufeinander? Wie weit wirken sie? Wie entsteht überhaupt ein Magnet? Aus was besteht ein Magnet? Was sind Magnetfelder? Wie ist ein Kompass aufgebaut? Wie funktioniert er? Wie baut man einen Faden- oder einen Wasserkompass und einen Elektromagneten? Auf den Arbeitsblättern (Kopiervorlagen) können die Beobachtungen festgehalten werden. Ausführliche Erläuterungen, Lösungsblätter und weiterführende Infos sind in der Handreichung enthalten. Beim Thema Elektromagnet benötigen Sie noch 2 Batterien Typ AA (Mignon LR6) und 1 Flachbatterie (3R12) bis höchstens 4,5 V, die nicht in der Stationenkiste enthalten sind.

Warnhinweis: 42 (Seite 306)

754632H4*

234,⁴⁵ / 279,- €



Flachbatterie mit 4,5 Volt (3R12)

82167H47 Stück 3,³⁵ / 3,⁹⁹ €

Typ AA (Mignon LR6)

79066H47 4 Stück 3,³⁵ / 3,⁹⁹ €





Stationenkiste „Nahrungsmittel untersuchen“

- 5 komplett ausgearbeitete Stationen
- Lebensmittel selbst untersuchen
- Inhaltsstoffe herausfinden



Station „Zucker“



Station „Fette“



Station „Vitamine“



inkl. Anleitung

Warum müssen wir essen?
Welche Nährstoffe braucht unser Körper?
Wo sind diese zu finden?



Station „Eiweiße“



Station „Stärke“

Stationenkiste „Nahrungsmittel untersuchen“

5 komplett ausgearbeitete Stationen rund um Lebensmittel und deren Inhaltsstoffe.
Inhalt: Stationenkiste mit 5 kleinen Stationenboxen, insgesamt 40 Mischlöffel, 18 Pipetten, 9 Petrischalen, 12 Mörser mit Pistill, 1 Lugolsche Lösung, 100 Rundfilter, 20 Füll Dosen, 1 Dose Glucose-Teststreifen, 6 Tropfflaschen, 1 Dose Protein2-Teststreifen, 1 Dose Ascorbinsäure-Teststreifen, 3 Experimentierbrillen, 6 Holzaufsteller für

6 Stationenkarten, 29 Infokarten und 1 Handreichung. Alles in einer praktischen und stabilen Transportbox. H x B x T: 22,5 x 42,7 x 31,2 cm
Warnhinweis: 42 (Seite 306)
Gefahrenhinweise: G13, H373_3 (Seite 306)

758924H47

283,¹⁹ / 337,- €

Stationenkiste „Elektrizität und Stromkreise“



Stationenkiste „Elektrizität und Stromkreise“

Die Stationenkiste ist stets einsatzbereit und spart Ihnen Vorbereitungszeit! Profitieren Sie von 7 komplett ausgearbeiteten Stationen und kindgerecht beschriebenen Experimenten! Das gesamte Experimentiermaterial ist bereits enthalten. Auf geht's! Kiste öffnen, Stationen aufbauen, Kopiervorlagen kopieren und die ganze Klasse kann an den einzelnen Stationen experimentieren und tüfteln. Auch bei dieser Stationenkiste gibt es für einen gelungenen Einstieg ins Thema ein kurzes Vorlese-Abenteuer mit den Geschwistern Magnus und Ida. Alle Versuche sind ungefährlich, da sie mit Batterien durchgeführt werden, die eine niedrige Spannung haben. Ihre Schülerinnen und Schüler entdecken eigenständig und handlungsorientiert das Lehrthema Elektrizität. Mithilfe von 48 Stationenkarten werden folgende Aufträge erarbeitet: Wie plane ich mein Experiment? Warum ist Strom gefährlich? Schalterarten, Reihenschaltung, Parallelschaltung, Lücken im Stromkreis, Was bewirkt Strom? Was hat Strom mit Magnetismus zu tun? Auf den Arbeitsblättern (Kopiervorlagen) können die Kinder ihre Beobachtungen und Versuchsergebnisse eintragen. Ausführliche Erläuterungen, Lösungsblätter und weiterführende Infos sind in der 55-seitigen Handreichung enthalten.

Inhalt: Stationenkiste mit 7 kleinen Stationenboxen, 41 Glühlampen, 38 Fassungen, 96 Krokodilkabel, 25 Flachbatterien (3R12), 4 Schalter, 3 m Isolierband, 200 Büroklammern, 4 Propeller, 3 Motoren, 6 Musterklammern, 10 Blatt Tonzeichenpapier, DIN A4, 30 m Alufolie, 4 Wäscheklammern, 1 Thermometer aus Glas, 1 Rolle Kupferlackdraht, 2 Schrauben, 2 Summer, 1 Handreichung, 48 Stationenkarten, 2 Infokarten, 7 Mini-Aufbewahrungsboxen

Warnhinweis: 42 (Seite 306)

757790H47

273,¹¹ / 325,- €



Stationenkiste „Schwimmen, Schweben, Sinken“

6 spannende Stationen mit Handreichung in einer kompakten Box. Nutzen Sie die Stationenkiste, um Schülerinnen und Schülern die Thematik Schwimm- und Sinkverhalten mit spannenden Versuchen und unterschiedlichen Frage- und Aufgabenstellungen anschaulich näherzubringen. Die Stationenkiste ist schnell zur Hand und spart Ihnen wertvolle Vorbereitungszeit. Profitieren Sie von den komplett ausgearbeiteten Stationen und kindgerecht beschriebenen Aufträgen. Das benötigte Untersuchungsmaterial ist enthalten. Nutzen Sie das umfangreiche Material mit detaillierter Handreichung für einen interaktiven Unterricht.

Die Stationen sind in folgende Themen gegliedert: Wasserdruck, Schwimmen oder Sinken, Dichte, Flüssigkeiten, Verdrängung und Auftrieb. Zu jeder Station sind Arbeitsaufträge in unterschiedlichen Schwierigkeitsstufen zur Differenzierung und zur vertiefenden Bearbeitung vorhanden. Für einen spielerischen Einstieg können Sie die enthaltene Vorlesegeschichte verwenden. Die Stationenkiste enthält vielseitiges Material mit verschiedenen Schwierigkeitsstufen und ist von Primar- bis zum Sekundarbereich einsetzbar. Lernziele im Primarbereich: z. B. Schwimmverhalten der Gegenstände, Zusammenhänge zwischen Gewicht und Volumen, Dichte vergleichen, archimedisches Prinzip erkunden; Lernziele im Sekundarbereich: z. B. hydrostatisches Paradoxon, Wasserdruck, Dichteberechnungen, Auftriebskraftberechnungen

Inhalt: Material zu insgesamt 6 Stationen: Gummiringe, Pipetten, Folienschreiber, Styroporkugeln, Knetmasse, Messbecher und Behälter, Materialschalen, Messzylinder, Luftballonset, Tischtennisbälle, Plastiktrichter, Holzkugeln, -knöpfe und -würfel, Silikonschlauch, Korken, Büroklammern, Schaumstoffwürfel, Muggelsteine, Glasnuggets, Murmeln, Kraftmesser, Schnur, Metall-Gewichtssätze, 6 Stationenkarten und 6 Holzaufsteller, 30 Infokarten und 1 Handreichung. Die Stationen- und Infokarten sind wasserabweisend (cellophaniert).

Warnhinweis: 42 (Seite 306)

762521H47

257,¹⁴ / 306,- €



Experimentierkoffer „Schwimmen – Schweben – Sinken“

Manche Stoffe können im Wasser schwimmen, während andere sinken – aber warum ist das so? Diese und andere Fragen beantworten Ihre Schülerinnen und Schüler in praktischen Versuchen. Der Experimentierkoffer „Schwimmen – Schweben – Sinken“ bietet eine umfassende Ausstattung für diese Lehrplaneinheit. Beispielsweise bauen die Kinder eigene Schiffe, testen verschiedene Materialien auf Schwimmfähigkeit, beeinflussen das Wasser mit Seife und Öl und erforschen die Gewichtsreduktion im Wasser. Mit der beiliegenden Handreichung erhalten Sie zahlreiche Experimente. Der Experimentierkoffer beinhaltet 223 Teile. Alle Materialien werden dank der Schaumstoffeinlagen sicher gelagert.

Warnhinweis: 42 (Seite 306)

Gefahrenhinweise: H317, H319_1 (Seite 306)

83330H47*

335,²⁹ / 399,- €



Experimentierkoffer „Alternative Energiequellen“

Kinder müssen wissen und verstehen, wie alternative Energien gewonnen und genutzt werden. Sie müssen früh Erfahrungen mit den neuen Technologien sammeln. Mit dem Inhalt des Koffers bauen Ihre Schülerinnen und Schüler kleine Elektrizitätswerke und betreiben damit Motoren, Geräte oder Lichtquellen. Sie verstehen, wie diese Technologien funktionieren.

Sie lernen die Gewinnung bzw. Umwandlung von Energie kennen durch:

- Wasserkraft
- Sonnenenergie
- Bewegung
- Windenergie
- elektrochemische Reaktion

Alle Gruppen erproben jede dieser Technologien. Sie suchen nach Vor- und Nachteilen jeder Methode. Sie prüfen und wägen ab. Sie versuchen, zu beurteilen, welche Technik in welcher Region am sinnvollsten ist.

In der beiliegenden Handreichung finden Sie Kopiervorlagen und Hintergrundinformation zur Thematik.

Warnhinweis: 42 (Seite 306)

83674H47*

461,³⁴ / 549,- €



Experimentierkoffer „Elektrizität und Stromkreise“

Damit führen Ihre Schülerinnen und Schüler spannende Experimente durch. Sie bauen Stromkreise und setzen Schalter in diese ein. Sie erfahren, wie Licht und Wärme mit elektrischem Strom erzeugt wird. Die Leitfähigkeit von verschiedenen Testmaterialien wird von den Kindern untersucht.

Experimentier-Beispiele:

- Bau eines Morsegerätes
- Elektrizität erzeugt Wärme
- Bau eines Elektromagneten
- Aufbau von Stromkreisen
- Bau eines eigenen Schalters
- Welche Stoffe leiten Strom?

Eine Handreichung liegt bei. In dieser sind zahlreiche Kopiervorlagen enthalten. Damit stellen Sie passende Arbeitsblätter für Ihre Klasse her.

Warnhinweis: 42 (Seite 306)

83675H47*

401,⁶⁸ / 478,- €



01 | Basis-Wetterstation

3 variable Instrumentenwürfel mit 4 Funktionen
 Stellen Sie eine ganz persönliche Wetterstation für Ihren Unterricht zusammen. Die einzelnen Messgeräte können beliebig miteinander verbunden werden. Natürlich ist jeder Instrumentenwürfel auch alleine einsetzbar. So können mehrere Beobachtungsteams gleichzeitig unterschiedliche Wetterinformationen sammeln. Da macht das Erforschen des Wetters wirklich Spaß!
 Wetterstation aus hochwertigem Kunststoff. Für den Innen- und Außenbereich geeignet.
 3 Instrumentenwürfel (je 8 x 8 x 8 cm): Windgeschwindigkeitsmesser (Ø ca. 23 cm) mit **Windrichtungsgeber**, **Thermometer**, **Niederschlagsmesser**

82115H47* Stück 26,⁴⁷ / 31,⁵⁰ €

Sonne, Wind und Wetter

Bestseller

- Inhalt:
 2 Wetterstationen
 8 Thermometer
 8 Kompass
 8 Solar-Zeppeline
 5 Messbecher
 12 Wetterstempel
 1 Universal-Kalender
 1 Sonnenuhr
 1 Aufbewahrungsbox



02 | Projekt-Box „Sonne, Wind & Wetter“

Das ideale Set für die Schule, um mit Ihren Kindern die Phänomene der Natur zu erforschen. Das Set ist für den **Einsatz im Klassenzimmer** sowie im Freien ausgerichtet. Für tägliche Wetterbeobachtungen in der Schule erhalten Sie einen Universal-Kalender. Die Kinder halten neben Datum und Jahreszeit die Temperatur und die Wetterlage fest. Mit 12 verschiedenen Wetterstempeln lässt sich die tägliche Wettersituation schnell und anschaulich festhalten, zum Beispiel auf selbst gestalteten Postern. Um Wind & Wetter in voller Aktion zu erleben, beinhaltet das Set **zwei Wetterstationen**. In Arbeitsgruppen erforschen Ihre Kinder Windgeschwindigkeit, Windrichtung, Temperatur, Niederschlag, Himmels-

richtung und die Luftfeuchtigkeit. Mit zusätzlichen 8 Thermometern und Kompassen sowie 5 Messbechern sind individuelle Experimente möglich.

Demonstrieren Sie die spektakulären Auswirkungen der Sonne:

Sie erhalten **8 Solar-Zeppeline**. Diese riesigen Ballons (ca. 2 m, Ø 70 cm) aus schwarzem Kunststoff erwärmen sich im Sonnenlicht. Durch das Aufsteigen der warmen Luft beginnen sie selbstständig zu schweben. Mit einer beiliegenden Sonnenuhr demonstrieren Sie Ihren Kindern den Zusammenhang der Zeit mit dem Stand der Sonne.
 Warnhinweis: 42 (Seite 306)

83960H47 300,⁸⁴ / 358,- €



03 | Forscherbox „Luft und Wind“

Woraus besteht Luft? Wie entsteht ein Wind oder sogar ein Wirbelsturm? Warum fliegt ein Flugzeug?

In dieser Fortbildung werden neben pfiffigen Versuchen zu Luftdruck und Luftströmung einige meteorologische Messinstrumente gebaut sowie auch Umweltaspekte, wie z. B. die Luftverschmutzung, behandelt.

Für die Klassen 1 - 5
 Warnhinweis: 42 (Seite 306)

83541H47* 251,²⁶ / 299,- €



04 | Forscherbox „Wasser“

Wasser hat ganz besondere Eigenschaften. Es verdunstet und gefriert. Es fällt als Regen oder Schnee auf die Erde. Wie entsteht Hagel? Woher weiß man überhaupt, wie das Wetter wird? Weitere Themen sind Schwimmen und Sinken und das Lösen von Feststoffen in Wasser.

Für die Klassen 1 - 5
 Warnhinweis: 42 (Seite 306)
 Gefahrenhinweis: G12 (Seite 306)

83542H47* 272,²⁷ / 324,- €



Ich plane mein Experiment

29 magnetische Schilder für die Tafel. Wie planst du ein Experiment richtig? Welche Arbeitsabläufe musst du berücksichtigen? Mit den kindgerechten Bildern und den dazu passenden Wortschildern erarbeiten die Kinder die einzelnen Schritte der Reihe nach. Sogar ans Aufräumen und fachgerechte Entsorgen wird gedacht. Inklusive Kopiervorlage und Lösung. Unser Tipp: Das Material eignet sich ideal zur Darstellung eines Forschungskreises.

Inhalt: 9 Bilder: 20 x 16 cm, 20 Wortkarten: 20 x 5,5 cm (10 auf Deutsch und 10 auf Englisch/Französisch), Kopiervorlagen

760405H47

18,⁹¹ / 22,⁵⁰ €

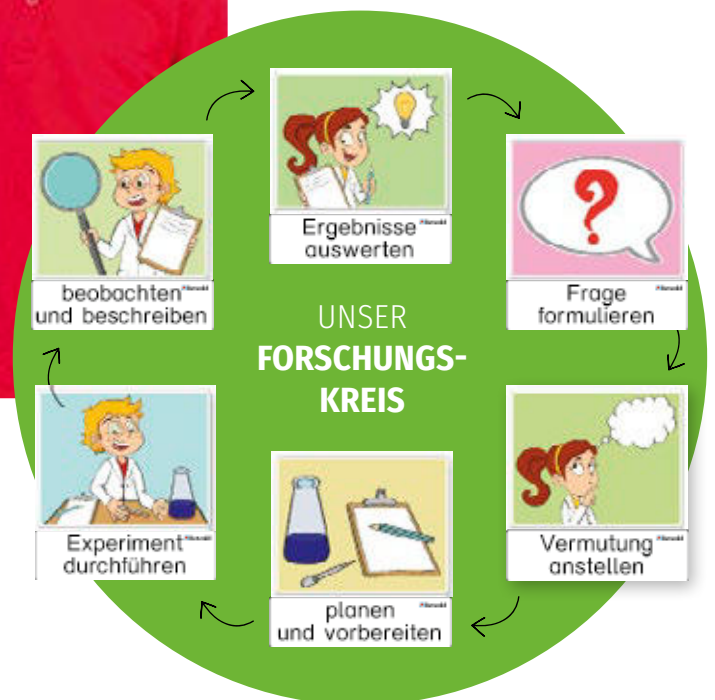

Die Schule wird zum Lernlabor

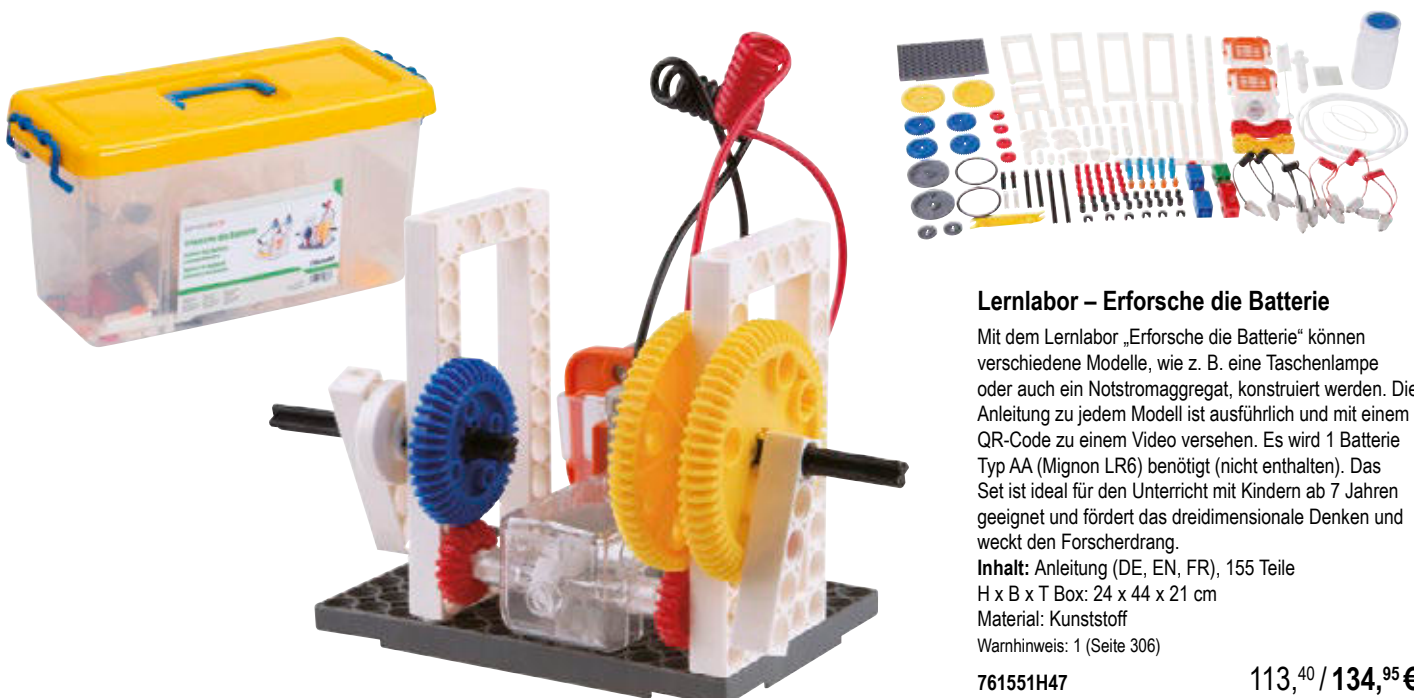

Lernlabor – Erforsche die Batterie

Mit dem Lernlabor „Erforsche die Batterie“ können verschiedene Modelle, wie z. B. eine Taschenlampe oder auch ein Notstromaggregat, konstruiert werden. Die Anleitung zu jedem Modell ist ausführlich und mit einem QR-Code zu einem Video versehen. Es wird 1 Batterie Typ AA (Mignon LR6) benötigt (nicht enthalten). Das Set ist ideal für den Unterricht mit Kindern ab 7 Jahren geeignet und fördert das dreidimensionale Denken und weckt den Forscherdrang.

Inhalt: Anleitung (DE, EN, FR), 155 Teile

H x B x T Box: 24 x 44 x 21 cm

Material: Kunststoff

Warnhinweis: 1 (Seite 306)

761551H47

113,⁴⁰ / 134,⁹⁵ €



211 Teile

Lernlabor – Erforsche die Elektrizität

Mit dem Lernlabor rund um die Elektrizität können 20 verschiedene Modelle, wie z. B. ein elektrisches Auto, konstruiert und erforscht werden. Die Anleitung zu jedem Modell ist ausführlich und mit einem QR-Code zu einem Video versehen. Es werden 2 Batterien Typ AA (Mignon LR6) benötigt (nicht enthalten). Geeignet ab 7 Jahren
Inhalt: Anleitung (DE, EN, FR), 211 Teile
 H x B x T Box: 24 x 44 x 21 cm
 Material: Kunststoff
 Warnhinweis: 1 (Seite 306)

761548H47

117,⁶¹ / 139,⁹⁵ €



169 Teile

Lernlabor – Erforsche Licht und Solarenergie

Mit dem Lernlabor „Erforsche Licht und Solarenergie“ können 20 verschiedene Modelle, wie z. B. ein Solarfahrzeug oder auch eine Sonnenuhr, konstruiert werden. Die Anleitung zu jedem Modell ist ausführlich und mit einem QR-Code zu einem Video versehen. Es werden zwei Batterien Typ AA (Mignon LR6) benötigt (nicht enthalten). Spielerisch werden Ihre Lernenden ab 7 Jahren zum Forschen und Ausprobieren motiviert.
Inhalt: Anleitung (DE, EN, FR), 169 Teile
 H x B x T Box: 24 x 44 x 21 cm
 Material: Kunststoff
 Warnhinweis: 1 (Seite 306)

761550H47

110,⁸⁸ / 131,⁹⁵ €

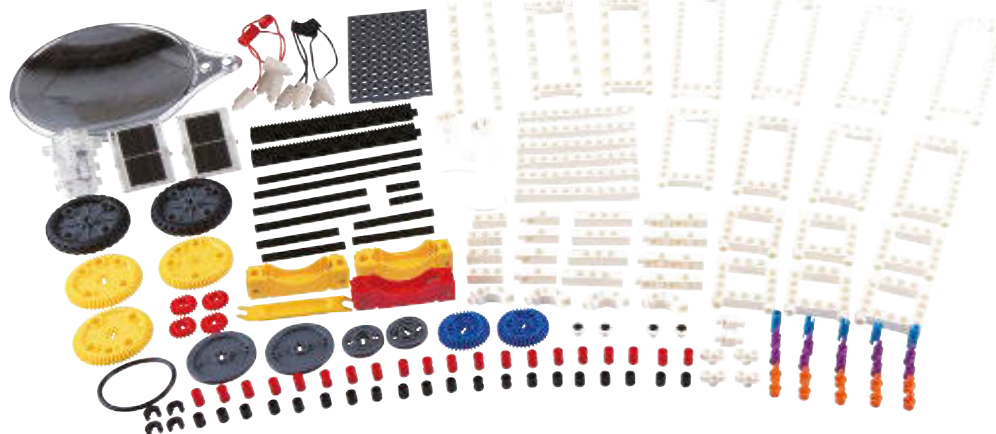



01 | Magnetfeld-Box

Mit Material für eine ganze Schulklasse!

Ihre Lernenden erarbeiten sich den Verlauf magnetischer Feldlinien selbst. 15 Kinder oder 15 Zweiergruppen können gleichzeitig alle Versuche machen. In der Box liegen je 15 Ringmagnete, Stabmagnete und Hufeisenmagnete bereit. Legt man einen Magneten auf eine Eisenspanbox (ebenfalls 15x vorhanden) und rüttelt leicht an der Box, bewegen sich die dort eingeschlossenen Eisenspäne. So werden die Feldlinien des Magneten sichtbar. Auf der Kopiervorlage können die Ergebnisse auch zeichnerisch festgehalten werden.

Inhalt:

- 15 zweifarbige Ringmagnete (Ø 3,6 cm)
- 15 zweifarbige Stabmagnete (4 cm)
- 15 Hufeisenmagnete (Alnico) (5 cm)
- 15 Eisenpulverboxen
- 1 Kopiervorlage mit Lösung (DIN A4)

Alles in einer praktischen Aufbewahrungs- und Transportbox mit Deckel
Warnhinweise: 1, 2 (Seite 306)

757977H47*

186,⁵¹ / 221,⁹⁵ €



02 | 10 Stabmagnete

Satz mit 10 Stabmagneten, 6 x 30 x 6 mm, mit Nord-Süd-Kennzeichnung.

Warnhinweis: 1 (Seite 306)

85569H47

6,⁶⁴ / 7,⁹⁰ €

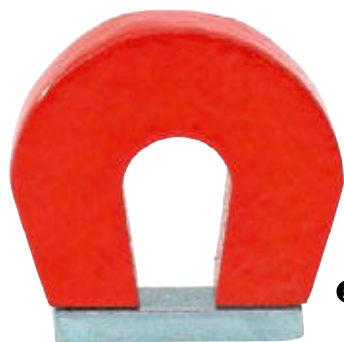

03 | Eisenpulver

Feines Eisenpulver in geschlossener Kunststoffdose. Zeigen Sie Ihrer Klasse ganz anschaulich, wie einfach sich ein Magnetfeld nachweisen lässt. Bitte beachten Sie, dass keine Magnete für Ihre Versuche enthalten sind.

Warnhinweis: 2 (Seite 306)

760746H47* 340 g

7,³¹ / 8,⁷⁰ €
(1 kg = € 21,50 / € 25,59)

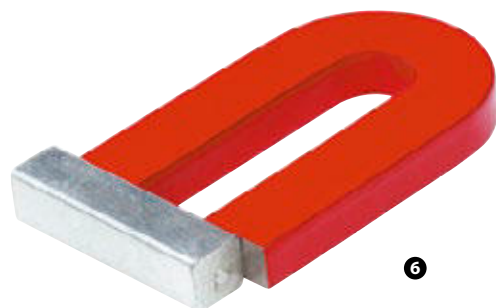

04 | Magnetfeld-Demo-Zylinder

Alle Magnete haben eine unsichtbare Kraft um sich – mit diesem Set sehen die Kinder das dreidimensionale Magnetfeldmuster. Die Eisenspäne befinden sich in einem verschlossenen, transparenten Kunststoffbehälter.

Inhalt: Stabmagnet, 7 cm, Kunststoffbehälter mit Eisenspänen, 10 cm

Warnhinweise: 1, 2 (Seite 306)

85563H47

26,⁸⁵ / 31,⁹⁵ €

05 | Alnico-Hufeisenmagnet

Mit diesem kleinen, starken Magneten in Hufeisenform lassen sich vielfältige Versuche zum Magnetismus durchführen. H x B x T: 2,5 x 2,8 x 0,8 cm

Warnhinweis: 1 (Seite 306)

754590H47*

6,³⁰ / 7,⁵⁰ €

06 | Alnico-Hufeisenmagnet

Alnico-Magnete (Aluminium-Nickel-Cobalt-Magnete) gehören zu den stärksten Magneten, die heutzutage hergestellt werden, und sind ideal zum Experimentieren. Mit Eisenspänen können Magnetfelder sehr gut sichtbar gemacht werden. Hufeisenmagnete haben eine dreimal so große Anziehungskraft wie Stabmagnete.

B x H: 3 x 5 cm

Warnhinweis: 1 (Seite 306)

85564H47*

10,⁰⁸ / 11,⁹⁹ €



Magnet-Set

Mit diesem Set veranschaulichen Sie spielerisch und kindgerecht die Anziehung und Abstoßung von Magneten und lassen Magnetfelder sichtbar werden.

Inhalt: 2 Fahrzeuge, 8 Ringmagnete, 1 Ringständer, 2 Figuren, 2 Magnetstäbe, 1 Lineal, 2 Eisenpulver-Boxen, 1 Aktivitätsbuch, 1 Aufbewahrungsständer
 H x B x T Verpackung: 8 x 41 x 28,5 cm
 Material: Magnet, Kunststoff
 Warnhinweis: 1 (Seite 306)

85141H47 29,⁸³ / 35,⁵⁰ €



Schwebemagnet

Für magische Experimente

Mit dem Schwebemagnet erforschen und verstehen die Kinder magnetische Anziehung und Abstoßung und lassen Magnete „schweben“. Sie sind fasziniert von dem physikalischen Phänomen und haben Spaß dabei, die Magnete unterschiedlich auf den Ständer zu stapeln.
 Flussindex = 108,75 kG² mm²

Inhalt: 1 Ständer mit eingebautem Magnet im Fuß, 4 farbige Ringmagneten
 Höhe Ständer: 10 cm, Ø Magneten: 3,2 cm
 Warnhinweis: 1 (Seite 306)

85591H47

6,⁴⁷ / 7,⁷⁰ €



Magnetstäbe

Satz mit 7 Magnetstäben in 7 Farben
 B x H: 1,2 x 20 cm

85589H47 7 Stück

10,⁰⁸ / 11,⁹⁹ €



Großer Handmagnet in Hufeisenform

Mit dem stabilen Handmagnet in Hufeisenform können auch schwere Gegenstände problemlos angehoben werden. Aus Kunststoff, mit jeweils zwei Magneten in den unteren Enden. Höhe: ca. 20 cm

85593H47 Stück

6,⁸¹ / 8,¹⁰ €



Kleiner Handmagnet in Hufeisenform

Mit dem stabilen Handmagnet in Hufeisenform können auch schwere Gegenstände problemlos angehoben werden. Aus Kunststoff, mit jeweils zwei Magneten in den unteren Enden. H x B x T: 12 x 12 x 2 cm

85594H47 Stück

4,⁹⁶ / 5,⁹⁰ €



Abb. ähnlich

Hufeisenmagnete

Satz mit 5 Hufeisenmagneten, H x B x T: 3 x 3 x 0,6 cm
 Warnhinweis: 1 (Seite 306)

85570H47 5 Stück

6,⁷¹ / 7,⁹⁹ €



Stabmagnete

Satz mit 10 Stabmagneten, H x B x T: 3 x 0,6 x 0,6 cm, mit Nord-Süd-Kennzeichnung
 Warnhinweis: 1 (Seite 306)

85569H47 10 Stück

6,⁶⁴ / 7,⁹⁰ €

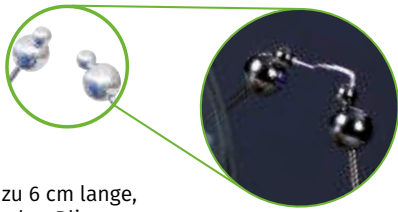

bis zu 6 cm lange,
echte Blitze



1

01 | Blitzmaschine

Erzeugen Sie bis zu 6 cm lange, echte Blitze einfach durch Drehen der Kurbel. Die Blitze springen alle paar Sekunden von Elektrode zu Elektrode und die umgebende Luft riecht ein bisschen wie nach einem Gewitter. Die abstoßenden Kräfte zwischen gleichnamigen elektrostatischen Ladungen werden sichtbar gemacht. Es kommt zu knallenden Funkenüberschlägen. Die Blitze werden durch statische Aufladung beim Drehen der Acrylglascheiben erzeugt. Sie sind jedoch absolut ungefährlich, da die Maschine zwar eine hohe Spannung, aber nur sehr geringe Stromstärken erzeugt. Bitte beachten Sie: Es sind keine Batterien erforderlich.
Warnhinweis: 1 (Seite 306)

48002H47

104,¹⁶ / 123,⁹⁵ €



2



02 | Elektro-Materialbox

Die praktische Aufbewahrungskiste enthält: 10 Solarzellen SM330, 10 Solarmotoren RF-300, 48 Kabel mit Krokodilklemmen (je 1 m), 10 elektronische Summer, 30 Glühlämpchen 2,5 Volt, 0,3 Ampere, 10 Fassungen für Glühlämpchen, 10 Flachbatterien (3R12), 1 Aufbewahrungsbox
Warnhinweis: 2 (Seite 306)

83728H47*

135,²⁵ / 160,⁹⁵ €



3

03 | Experimentierbox für einfache Mechanik

Mit unseren Federwaagen und Flaschenzügen führen Schulkinder spannende Experimente durch. Untersuchen Sie einfache Maschinen, Kraftgesetze und mehr. Die Federwaagen messen bis zu 5000 Gramm.
Inhalt: 12 Flaschenzüge (jeweils für Züge mit 1, 2 sowie 3 Rollen), 6 Federwaagen, Schnur, 1 Box
H x B x T Box: 3,5 x 35,5 x 26,5 cm
Material: Kunststoff, Textil, Metall

83935H47*

50,³⁸ / 59,⁹⁵ €

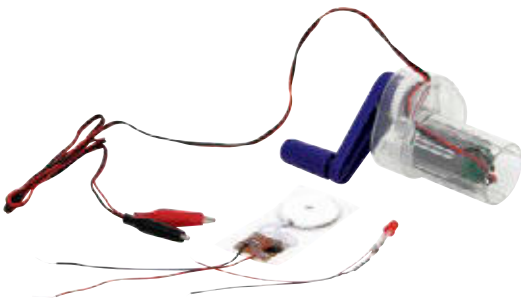

4

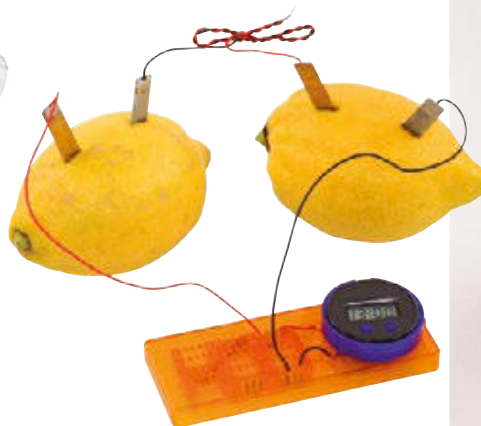

04 | Handdynamo

Stromerzeugung entdecken: mit einer Handkurbel betriebener Dynamo, der bis zu 7 Volt erzeugt. Inklusive Anschlusskabel mit Krokodilklemmen für leichte Verbindung mit verschiedenen Stromabnehmern, einer Leucht-LED und einer Melodie-Platine, die Happy Birthday spielt
H x B x T: 5 x 11 x 7 cm, Länge Kabel: 85 cm
Material: Kunststoff
Warnhinweise: 1, 2 (Seite 306)

83305H47*

11,¹⁸ / 13,³⁰ €

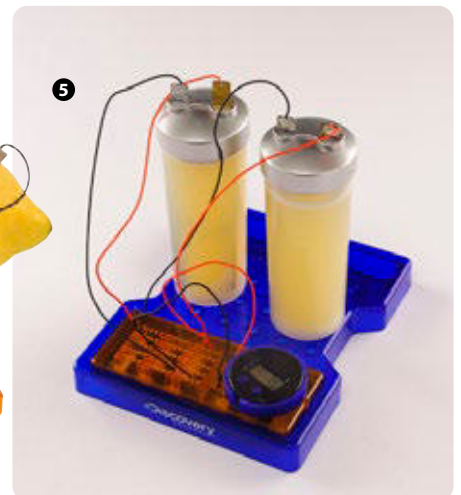

5

05 | Zitronen Uhr

Begeistern Sie Ihre Klasse mit der Elektrizität von Lebensmitteln. Einfacher Aufbau: Metall-Elektroden in säurehaltige Lebensmittel stecken, mit der Digitaluhr verbinden und beobachten. Ideal, um spielerisch die Grundlagen der Elektrizität zu entdecken
Warnhinweise: 1, 2 (Seite 306)

83673H47*

11,⁶⁰ / 13,⁸⁰ €





Optische Experimente

Strahler

Tolle Effekte, starke Experimente! Mit den speziellen LED-Strahlern wird die Dunkelheit spektakulär!
 Vielfältige Anwendungen (bitte unter Aufsicht eines Erwachsenen):
 Lichtbrechung, Gradmessung einer Lichtbrechung, Strahlumleitung, Farbmischung u. v. m. Ab 6 Jahren.
 3er-Set (je 1x rot, grün, blau) inklusive Batterien (2 Batterien Typ AA Mignon LR6 pro Strahler)
 H x B x T: je 11,5 x 3,5 x 2 cm
 Lieferung ohne Prismen und Unterlagen
 Warnhinweise: 1, 2 (Seite 306)

83300H47 3 Stück im Set 15,⁵⁵ / 18,⁵⁰ €

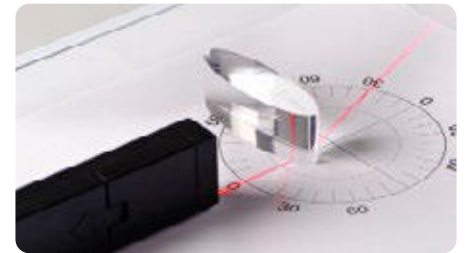
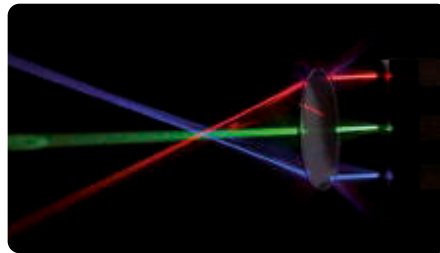

Zeigen Sie Ihren Kindern, wie Sehen funktioniert.

Experimentier-Set Optik „Bildentstehung im Auge“

- Wie funktionieren unsere Augen?
- spannende Experimente
- für Stationenlernen geeignet

Warum benötigen manche Menschen eine Brille? Was passiert beim Blick in die Ferne und warum steht das Bild auf unserer Netzhaut auf dem Kopf? Durch unterschiedliche Versuchsanordnungen und Aufgabenstellungen erhalten Ihre Schülerinnen und Schüler Antworten auf all diese Fragen. Beim Experimentieren verstehen alle, wie Sehen funktioniert. Ab Klasse 4 einsetzbar

Inhalt: 7 optische Linsen, 1 LED-Strahlerbox, 4 Arbeitsunterlagen, 1 Handreichung
 Warnhinweise: 2, 34 (Seite 306)

89947H47 62,⁹⁸ / 74,⁹⁵ €



01 | Optik-Experimentier-Kiste

Mit diesem Komplettsatz führen mehrere Arbeitsgruppen verschiedenste optische Experimente durch.

Die Box beinhaltet:

- 15 LED-Farbstrahler (je 5x rot, grün & blau)
- 10 Handspiegel (10 x 7 cm)
- 14 Acryl-Prismen
- 1 Handreichung zu Optik & Farbmischung

Die beiliegende Handreichung beinhaltet viele Hintergrundinformationen und Kopiervorlagen für optische Experimente. Lieferung in stabiler Aufbewahrungsbox

Warnhinweise: 1, 2, 34 (Seite 306)

83334H47 154,⁶² / 184,- €

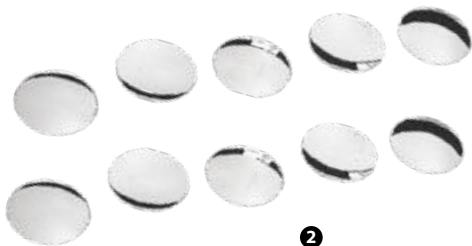

2

02 | Experimentierspiegel, konvex-konkav

Diese runden Hohl- und Wölbspiegel aus Acryl laden Ihre Kinder zum spannenden Experimentieren und Entdecken ein. Sie sind doppelseitig als Konvex- und Konkavspiegel verwendbar. Die sicheren Kunststoffspiegel im 10er-Set fördern die Selbstwahrnehmung und regen die Sinne der kleinen Entdeckerinnen und Entdecker an. Sie können mit den großen Experimentierspiegeln das Reflexionsgesetz spielerisch einführen.

Ø 11 cm, Material: Kunststoff

Warnhinweis: 2 (Seite 306)

764605H47* 10er-Set 26,⁰¹ / 30,⁹⁵ €

05 | Acryl-Prismen für Optik-Experimente

Diese optischen Körper sind aus lupenreinem Acrylglas gefertigt. Ihre Lernenden führen damit verschiedenste Experimente durch, z. B. Lichtbrechung, Reflexion oder die Umleitung von Strahlenverläufen. Alle Körper sind 23 mm hoch und haben eine Breite von 38 bis 75 mm.

Alle Warnhinweis: 34 (Seite 306)

Acryl-Prismen, Komplettsatz mit 7 Stück

Inkl. Aufbewahrungsbox mit Schaumstoffeinlage

83332H47 44,⁹⁶ / 53,⁵⁰ €

Acryl-Prismen, 2er-Satz

1 konvexe und 1 konkave Linse

83333H47 11,⁷⁶ / 13,⁹⁹ €



20 Stück

6

06 | Kristallglas-Kugeln

Mit den Kugeln kann wunderbar erklärt werden, wie ein Regenbogen entsteht. Scheint Sonnenlicht im richtigen Winkel auf die Regentropfen am Himmel, zerlegen diese das Licht – so wie es die Kristallkugeln beim Experimentieren auch tun. Mit Bohrung zum Aufhängen
H x B x T: 4,5 x 4 x 4 cm Material: Glas

766844H47* 20 Stück 37,⁷⁷ / 44,⁹⁵ €



3

03 | LED-Taschenlampe, blau

Für Licht- und Schattenexperimente und überall da, wo man etwas Licht ins Dunkle bringen will. Aus Aluminium, inkl. Batterien. B x H: 8,6 x 2,5 cm, 9 LEDs

761229H47# Stück 3,¹⁹ / 3,⁸⁰ €



4

04 | Glas-Prisma

Hochpräziser Schliff. Höhe: 2 cm, Kantenlänge: je 3,2 cm
Warnhinweis: 34 (Seite 306)

84733H47* 8,⁹¹ / 10,⁶⁰ €



5

75 mm

7

8

07 | Acryl-Prisma, konkav

Für spannende Lichtexperimente: Dieser optische Körper ist aus lupenreinem Acrylglas gefertigt. Ihre Klasse führt damit verschiedenste Experimente durch, wie z. B. zu Lichtbrechung, Reflexion, Lichtbündelung oder zur Umleitung von Strahlenverläufen. Brechungsindex: 1,49
B x H: 7,5 x 2,3 cm
Material: Kunststoff
Warnhinweis: 34 (Seite 306)

83310H47* 5,⁷¹ / 6,⁸⁰ €

08 | Acryl-Prisma, konvex

Entdecken Sie mit Ihren Schülerinnen und Schülern die Welt des Lichts mit diesem kompakten Acryl-Prisma. Ideal für Experimente zu den Themen Lichtbrechung, Reflexion, Lichtbündelung und mehr. Brechungsindex: 1,49
B x H: 7,5 x 2,3 cm
Material: Kunststoff
Warnhinweis: 34 (Seite 306)

83311H47 5,⁷¹ / 6,⁸⁰ €

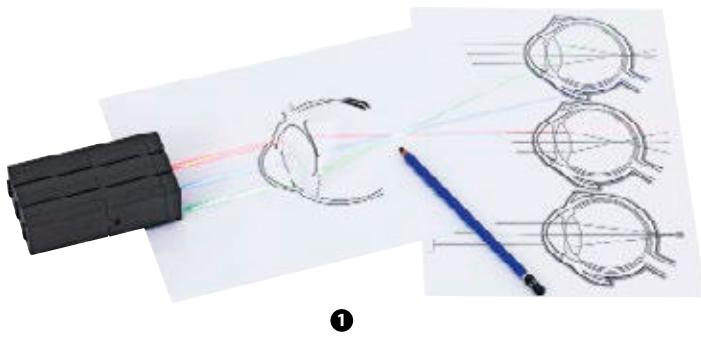

1

01 | Sehfehler-Box

Für 1 - 4 Schülerinnen und Schüler

Inhalt: 3 Farbstrahler (inkl. Batterien, 2 Batterien Typ AA (Mignon LR6) pro Strahler), 1 Konvexlinse, 1 Anleitung und 1 Kopiervorlage, 1 transparente Aufbewahrungsbox aus Kunststoff

Warnhinweise: 1, 2, 34 (Seite 306)

88130H47

33,⁵⁷ / 39,⁹⁵ €

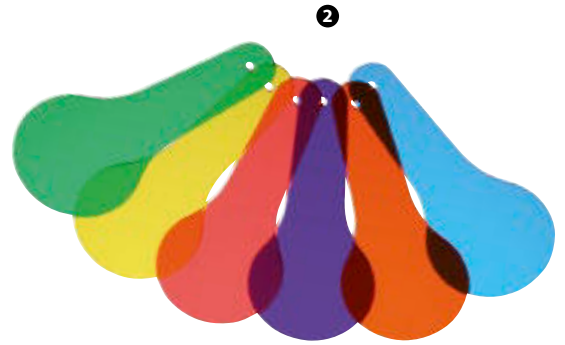

2

02 | Farb-Misch-Fächer

Fächer in 6 verschiedenen transparenten Farben. Die Kinder können damit leicht das Prinzip der Farbenlehre verstehen. B x H: 15 x 7 cm

Warnhinweis: 1 (Seite 306)

81840H47

4,⁹⁶ / 5,⁹⁰ €



03 | Farbtäfelchen im Holzkasten

Die Farbtäfelchen dienen zur Förderung der visuellen Wahrnehmung. Das Kind lernt verschiedene Farbschattierungen zu unterscheiden und zu benennen. Ziel ist es, die einzelnen Schattierungen in der richtigen Reihenfolge (von hell nach dunkel oder umgekehrt) zuzuordnen. Jede Farbe ist in 7 Farbschattierungen unterteilt.

Inhalt: insgesamt 63 Farbtäfelchen in einem Holzkasten
9 Farben: Rosa, Gelb, Blau, Grün, Orange, Braun, Rot, Violett, Schwarz

B x T Holzkasten: 32,5 x 32,5 cm

85788H47

65,⁵⁰ / 77,⁹⁵ €



3



4

04 | Experimentiererset „Farben mischen“

Mit diesem Farben-Experimentiererset tauchen Kinder ab 5 Jahren in die Vielfalt der Farben ein. Beim Experimentieren lernen sie, genau zu arbeiten, zu beobachten und ihre Versuche zu dokumentieren. Mit kindgerechten Materialien für das echte Labor-Gefühl

H x B x T Aufbewahrungsbox: 12,2 x 34 x 20,5 cm

Warnhinweis: 1 (Seite 306)

Gefahrenhinweis: G12 (Seite 306)

767978H47* Set

34,⁰³ / 40,⁵⁰ €

01 | Zahnradspiel

Wer hier den Dreh raus hat, bewegt mit nur einer Kurbel ein ganzes Räderwerk. **Kleine Konstruktionsfans bauen auf den Steckplatten die tollsten 2- und 3-dimensionalen Konstruktionen und lernen ganz nebenbei das Antriebsprinzip des Fahrrads und andere einfache mechanische Abläufe kennen.** Die Kinder können nach Anleitung bauen oder aber die verschiedenfarbigen Teile selbst kombinieren.

Inhalt: 340 Teile in praktischer Aufbewahrungsbox
H x B x T Bauplatte: 1 x 31 x 22 cm
Warnhinweis: 1 (Seite 306)

41301H47 341-teilig 43,⁶⁶ / 51,⁹⁵ €



02 | Versuche mit Zahnrädern

Die Schülerinnen und Schüler entdecken die Prinzipien der Bewegungsübertragung. Anhand von Anleitungskarten lernen sie, eine Anordnung von Zahnrädern zu bauen und entdecken dabei, wie eine Zahnradübersetzung funktioniert. Mit den verschiedenen großen und unterschiedlichen Zahnradtypen können die Lernenden vielfältige Beobachtungen machen, wie z. B. Drehrichtung, Geschwindigkeit ...

Inhalt: 4 Grundplatten, 79 Bauteile, 10 Anleitungskarten mit der Aufgabenstellung auf der Vorderseite und der Lösung auf der Rückseite
Warnhinweis: 1 (Seite 306)

88415H47 28,⁵³ / 33,⁹⁵ €



Kombi-Fahrzeug mit Solarantrieb und Segel

Solar-Motorrad

03 | XXL-Solarenergie-Lernbaukasten

Das **Komplett-Paket** für Experimente mit Sonnenenergie. Dieses umfassende Set behandelt die Themen Umwelterziehung und Nachhaltigkeit **lehrplanbezogen, praxisnah und kindgerecht.**

Ihre Schülerinnen und Schüler konstruieren selbstständig Fahrzeuge, Schiffe und Maschinen, die mit bis zu **zwei Solarpanels** angetrieben werden. Durch Steckverbindungen lernen sie wichtige Details zu Stromkreisen. Versuche mit verschiedenen Zahnrädern bringen zudem wichtige Erkenntnisse zur Kraftübersetzung. Diese spannenden Experimente fördern das Verständnis zur Nachhaltigkeit und zum Umweltschutz.

Aus 265 Teilen lassen sich bis zu 22 verschiedene Modelle bauen.

Die **56-seitige Handreichung** beschreibt praxisnah die Funktionsweise von Solarzellen. Für alle Modelle gibt es detaillierte Aufbauanleitungen.

Warnhinweis: 1 (Seite 306)

83933H47* 79,⁸³ / 95,- €



inkl. 56-seitiger Handreichung



01 | Straßen-Bausatz

Ihre Schülerinnen und Schüler stecken die Straßen-Bauteile wie ein Puzzle zusammen. Jedes Mal entstehen neue Verkehrs-Situationen. Unglaublich viele verschiedene Straßenbilder sind möglich: Kreuzungen, Einmündungen ... Üben Sie gemeinsam mit Ihrer Klasse das richtige Verhalten im Straßenverkehr. Rutschfest
Inhalt: 43 Teile: 6 lange gerade Straßen (33 cm), 16 kurze gerade Straßen, 1 Kreuzung, 8 Kurven, Kreisverkehr, T-Kreuzungen, Zebrastreifen etc.
 Material: Oberseite: 100 % Polyethylen, Unterseite: rutschfester Latex. Lieferung ohne Modell-Autos und Verkehrszeichen

86887H47*

43,²⁸ / 51,⁵⁰ €

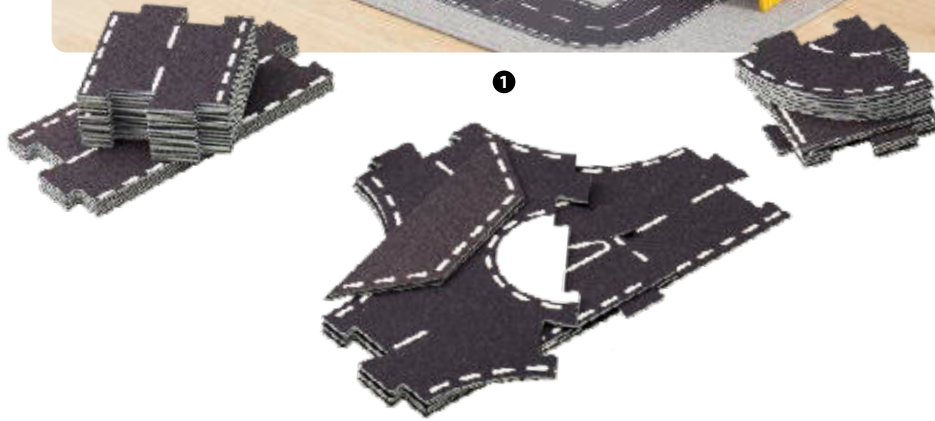

02 | Verkehrszeichen-Satz für die Tafel

Mit dem Set aus 218 Teilen stellen Sie jede gängige Verkehrssituation an der Tafel nach. Die Rückseite jedes Zeichens ist **vollständig magnetisch**. Damit haften die Zeichen besonders stark.

Inhalt:

- 154 Verkehrszeichen, Ø 7 cm
- 39 Fahrzeuge
- 15 Personen zu Fuß
- 4 Ampeln
- 4 Zebrastreifen
- 1 Broschüre für Radfahrende

83951H47

89,⁸⁷ / 106,⁹⁵ €



03 | Das verkehrssichere Fahrrad

Große, magnetische Wort- und Bildkarten

Damit das Fahrrad als verkehrssicher gilt und im Straßenverkehr benutzt werden darf, müssen ein Paar wichtige Teile vorhanden sein: z. B. das Licht, die Klingel, die Reflektoren ... Welche das im Einzelnen sind, verrät dieses Schaubild mit magnetischen Wort- und Bildkarten.

Inhalt:

- 1 Fahrradabbildung, 66 x 48 cm (2-teilig)
- 8 Detailabbildungen, Ø 13 cm
- 8 Wortkarten (Deutsch/Englisch, Höhe: 3 cm)

754488H47

29,³⁷ / 34,⁹⁵ €



04 | Große Verkehrsschilder

Mit den standfesten Verkehrszeichen können Sie im Klassenzimmer, auf dem Schulhof oder in der Turnhalle Verkehrssituationen und Parcours aufstellen. Ihre Lernenden üben richtiges Verhalten im Straßenverkehr. Das Set enthält die 10 wichtigsten Verkehrsschilder. Höhe: 72 cm, Material: Kunststoff

Warnhinweis: 12 (Seite 306)

82120H47* 10er-Set

62,⁶¹ / 74,⁵⁰ €



Unser Sonnensystem

Mithilfe dieses liebevoll gestalteten Lernspiels prägen sich Kinder ab 5 Jahren die Planeten und ihre Reihenfolge im Sonnensystem ein. Die 8 Kunststoffmodelle haben einen hohen Aufforderungscharakter. Mit den 2 Holzpuzzles können sie sich selbst kontrollieren. Inkl. Aufbewahrungsbox
 H x B x T Box: 5,5 x 23 x 17 cm
 Material: Holz, Kunststoff
 Warnhinweis: 1 (Seite 306)

767573H47

29,⁸³ / 35,⁵⁰ €



Sonnensystem zum Aufblasen

Welcher Planet ist der Sonne am nächsten? Ist die Erde größer als die Venus? Solche und viele andere Fragen werden mit diesem Set zum Aufblasen wirklich greifbar. Die Kinder können die Planeten, den Mond und die Sonne in die Hand nehmen und spielerisch Größenverhältnisse kennenlernen. Wenn die Stunde vorüber ist, hängen Sie die Planeten im Klassenzimmer auf. Die Ösen werden mitgeliefert. **Nicht maßstabsgetreu**

Inhalt: 8 Planeten und 1 Zwergplanet (ca. 20 bis 55 cm), Sonne (ca. 90 cm) und Mond, Aufhängeösen, Luftpumpe
 Warnhinweis: 1 (Seite 306)

85296H47*

49,⁵⁴ / 58,⁹⁵ €



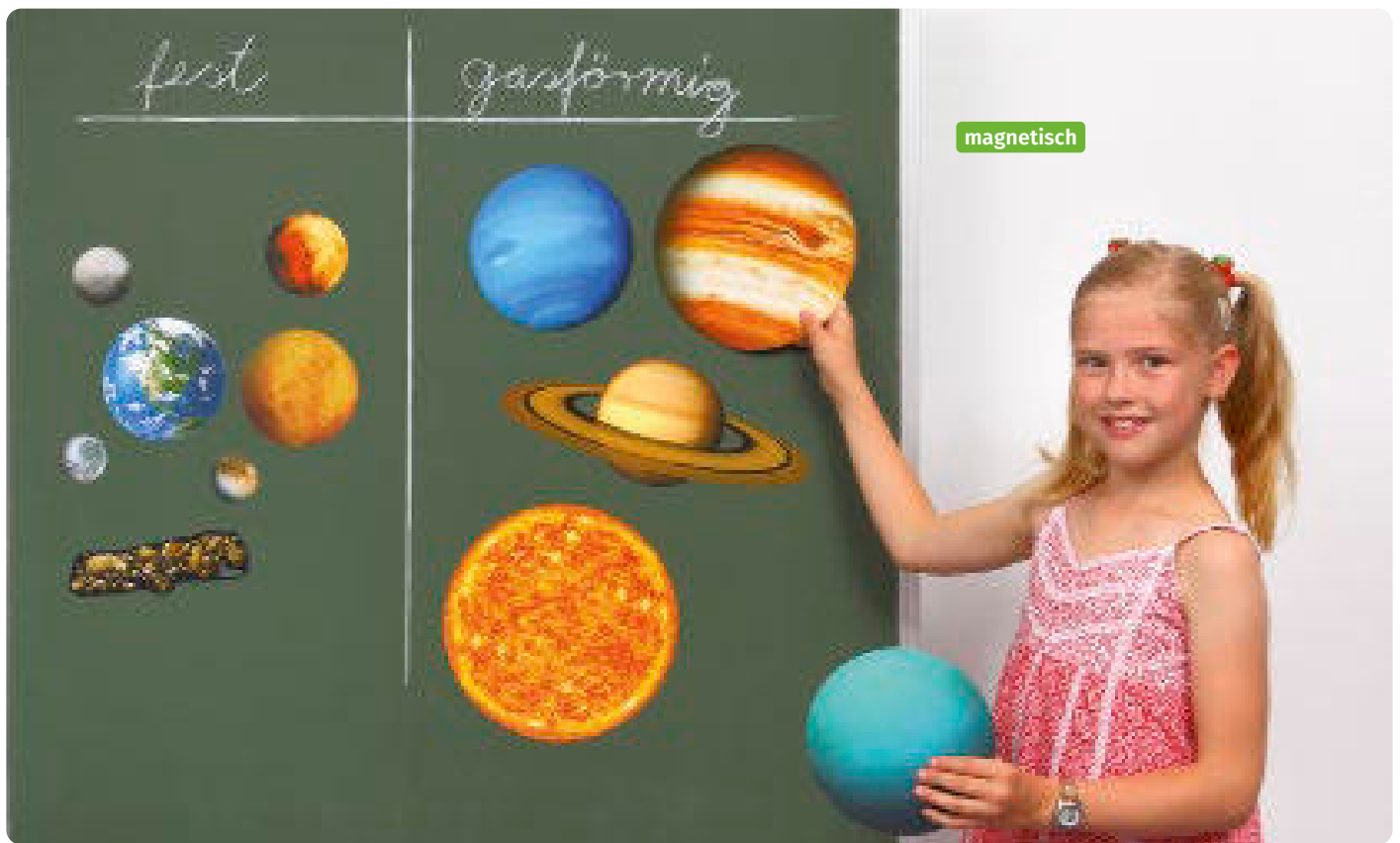

Magnetisches Solar-System

Mit den magnetischen Bildern erklären Sie anschaulich alle wichtigen Fakten zu unserem Sonnensystem. Teilen Sie zum Beispiel Planeten nach fest oder gasförmig ein oder zeigen Sie das komplette Sonnensystem an der Tafel. Durch die große Darstellung können alle die Planeten gut erkennen. Der größte Planet misst 25 cm.

- Das Set beinhaltet:**
- alle 8 Planeten
 - Pluto als Zwergplaneten
 - Sonne
 - Erd-Mond
 - einen Asteroiden-Gürtel

83704H47*

28,⁹⁹ / 34,⁵⁰ €

Zeigen Sie die **Bewegungsabläufe** unseres Sonnensystems.



Sonnensystem

Es macht Ihren Schülerinnen und Schülern großen Spaß, mehr über die Planeten unseres Sonnensystems herauszufinden. Das interaktive Planetarium lehrt die Lernenden viele interessante Fakten. Es zeigt, wie sich die Planeten um die Sonne bewegen. Die Sonne ist be-

leuchtet. 8 Planeten: Merkur, Venus, Erde, Mars, Jupiter, Saturn, Uranus, Neptun und Zwergplanet Pluto. Automatische Rotation
 Ø Basis: ca. 30 cm, Ø Sonne: ca. 11 cm
 Die Ansage erfolgt in englischer Sprache.

Batterien sind nicht enthalten.
 (Es werden 4 Stück Typ AA Mignon LR6 benötigt.)
 Warnhinweise: 1, 5 (Seite 306)

85800H47

55,⁴² / 65,⁹⁵ €

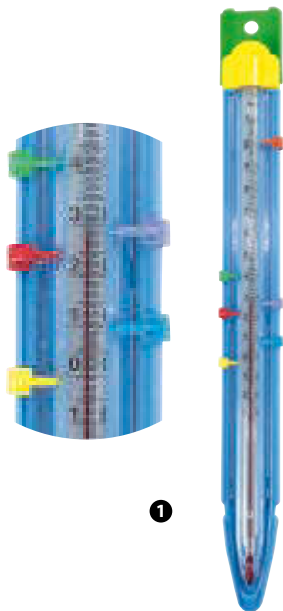

1

01 | Multi-Thermometer

Das perfekte Thermometer für verschiedenste Schul-Experimente. Es verfügt über 6 farbige Zeiger, mit denen verschiedene Temperaturen angezeigt und fest dokumentiert werden können. Durch die verschiedenen Farben lassen sich die entsprechenden Umstände auch später noch nachvollziehen. Alternativ schätzen Ihre Lernenden Temperaturen, z. B. von Eiswasser, warmem und heißem Wasser, und halten die Schätzungen mit den Zeigern fest. Anschließend wird geprüft.

Für Messungen von - 30 °C bis + 110 °C

H x B x T: 32,5 x 3,7 x 2 cm

Warnhinweis: 41 (Seite 306)

83304H47 Stück

8,²⁴ / 9,⁸⁰ €



2

02 | Karten-Kompass

90 x 65 mm, Ø Teilkreis: 55 mm

Als Zeichenhilfen sind eine Mess-Skala, 0 – 45°, auf der Bodenplatte aufgezichnet.

Flüssigdose, transparente Dosenplatte mit Linien und drehbarem Teilkreis. Für das Gelände sowie für Arbeiten mit Karten und Skizzen gut geeignet.

9997H47

6,⁰⁵ / 7,²⁰ €



3

03 | Orientierungs-Kompass

Ø gesamt: 48 mm, aus hochwertigem Kunststoff, leicht – aber stabil

Flüssigdose, transparente Bodenplatte mit Linien.

Die Kinder stellen im freien Gelände oder im Klassenzimmer die Haupt- und Nebenhimmelsrichtungen fest. Sie können den Kompass für Orientierungs- und Kartenarbeiten verwenden.

Umhängeband: 100 % Polypropylen

9996H47

4,¹⁹ / 4,⁹⁹ €

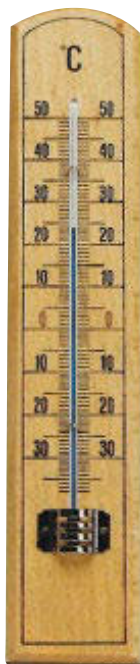

4

04 | Klassen-Thermometer

Buche, Weingeistfüllung
Höhe: 20 cm

2270H47

4,²⁹ / 5,¹⁰ €



5

05 | Magnetnadel auf Stativ

Stellen Sie drei oder vier Nadelstative in einer Gruppe auf und lassen Sie Ihre Lernenden die Magnetnadeln aufliegen. Alle Nadeln richten sich in die gleiche Richtung aus. Auf anschauliche Weise zeigen Sie, dass unsere Erde ein Magnetfeld besitzt. Die Kinder beschriften zu jedem Nadelstativ eine Windrose – und schon sind „selbstgebaute“ Kompass hergestellt. Schneller und einfacher kann man die Funktion eines Kompasses nicht erklären.

Inhalt:

- 1 Nadelstativ mit Metallfuß, Höhe: 7,5 cm
- 1 Magnetnadel, Länge: 8 cm

Jedem Set liegen 2 Kopiervorlagen für Arbeitsblätter bei. Lieferung ohne Stift

86078H47

5,¹³ / 6,¹⁰ €



6

06 | Lernkoffer „Kompass“

Die Kinder lernen die Funktionsursachen eines Kompasses kennen. Sie experimentieren selbst und lernen den Zweck eines solchen Instrumentes kennen. Sie weisen magnetische Kraftlinien nach. Alle 54 Schülerkompass (Ø 27 mm) haben transparente Grundplatten (für Karten und Projektoren).

Lieferung ohne Karte

Inhalt:

27 Kompass mit aufgedruckten Himmelsrichtungen, 27 Kompass nur mit Fadenkreuz, 2 Magnetnadeln auf Stativ, 1 Kopiervorlage Windrose

81906H47

78,¹¹ / 92,⁹⁵ €

Welches Tier gehört zu diesen Karten?



Tiere zuordnen

Ein Zuordnungsspiel zum Entdecken und Begreifen! Die naturgetreuen Tierfiguren mit den Zuordnungskarten (Tier-spuren, Schattenbild, Namenskarte, perspektivisch unterschiedliche Tierabbildungen) werden in einer praktischen Aufbewahrungsbox geliefert. Der Einsatz des Spiels fördert neben dem kreativen Denken der Kinder auch ihre Sprachentwicklung, das aktive kognitive Lernen sowie ihre Fantasie. Es ist für Kinder ab 4 Jahren geeignet und bietet so jede Menge Erzähl- und Sortieranlässe für Kiga und Grundschule.

H x B x T Aufbewahrungsbox: 11,2 x 27,1 x 17,5 cm, Material: Kunststoff

01 | Bauernhoftiere zuordnen

Inhalt: 10 Tierfiguren und 30 Zuordnungskarten

764297H47

57,¹⁰ / 67,⁹⁵ €

02 | Waldtiere zuordnen

Inhalt: 10 Tierfiguren und 30 Zuordnungskarten

764298H47

57,¹⁰ / 67,⁹⁵ €

03 | Wilde Tiere zuordnen

Inhalt: 8 Tierfiguren und 24 Zuordnungskarten

764299H47

57,¹⁰ / 67,⁹⁵ €



06 | Globus, Ø ca. 16 cm

Den Globus können Kinder richtig (be-)greifen. Er steht auf einem Holzsockel, der leicht zu drehen ist. Die Umrisse der Erdteile sind deutlich zu spüren, wenn man sie ertastet. Zudem können die Kinder die Erdkugel vom Sockel abnehmen und in den Händen halten.

85774H47 Stück

29,³⁷ / 34,⁹⁵ €

04 | Aufblasbare Weltkugel

So lernen Ihre Kinder die Welt, auf der wir leben, kennen. Der aufblasbare Globus ist nur mit den Kontinenten, Breiten- und Längengraden bedruckt. Mit abwischbarem Foliestift können Sie und Ihre Kinder ihn mit den Namen der Kontinente, Ozeane, Flüsse, Städte usw. beschriften. Toll: Der transparente Ball zeigt uns genau, welcher Kontinent auf der gegenüberliegenden Seite der Erdkugel liegt. Ø ca. 68 cm. Lieferung ohne Stifte
Warnhinweis: 1 (Seite 306)

52701H47*

25,¹⁷ / 29,⁹⁵ €

05 | Spielball „Erde“

Aus weichem Kunststoff, zum Werfen, Fangen und Kicken. Ø 10 cm

754850H47* Stück

4,⁵⁴ / 5,⁴⁰ €



07 | Antwort-Buzzer

Für das etwas andere „Abfragen“

Training: Wer weiß, die Antwort und drückt auch noch am schnellsten?

Set mit 4 großen, batteriebetriebenen Buzzern (je Buzzer: Ø ca. 9 cm, je 2 Microbatterien), Batterien nicht enthalten. Von Boing bis Ding Dong, jeder Buzzer hat seinen eigenen lustigen Ton.

Für die 4 Buzzer benötigen Sie 8 Batterien Typ AAA (Micro LR03).

87973H47* 4 Stück

23,⁴⁹ / 27,⁹⁵ €

Gleich mitbestellen:

4 Batterien Typ AAA (Micro LR03)

79065H47

3,³⁵ / 3,⁹⁹ €

01 | Magnetischer Wasserkreislauf

Mit dem großen Wasserkreislauf für die Tafel zeigen Sie einfach und anschaulich die ständige Bewegung des Wassers – über und unter der Erde. Die Kinder lernen die Etappen des Kreislaufs kennen und nutzen das Modell, um eigenes Wissen zu zeigen. Die Wortkarten sind beidseitig bedruckt (Deutsch/Englisch).

Inhalt: 8 Symbole (Land, Wasser, Sonne, 3 Wolken, Regen und Schnee), 5 Pfeile, 13 Wortkarten (Vorderseite Deutsch/Rückseite Englisch) aus stabiler Magnetfolie

89853H47

43,²⁸ / 51,⁵⁰ €

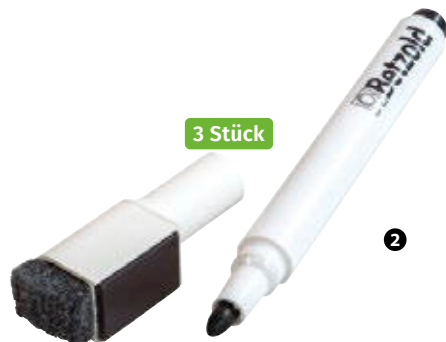

02 | Folienstift, schwarz

Mit integriertem Löschfilz und Magnet, schwarz

758073H47 3 Stück

1,⁹³ / 2,³⁰ €

03 | Wetterstempel

Wie ist das Wetter heute?

Mit den 12 riesigen Stempeln können unterschiedliche Wetterlagen dokumentiert und gestaltet werden.

Ø 7,5 cm, Griffhöhe: 4 cm

Warnhinweis: 1 (Seite 306)

54020H47 12 Stück

21,⁸¹ / 25,⁹⁵ €

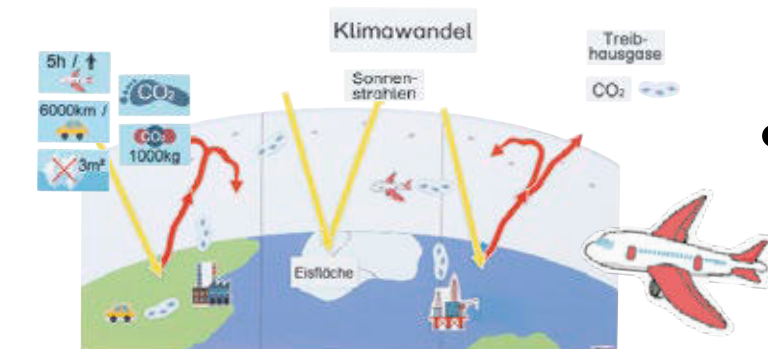
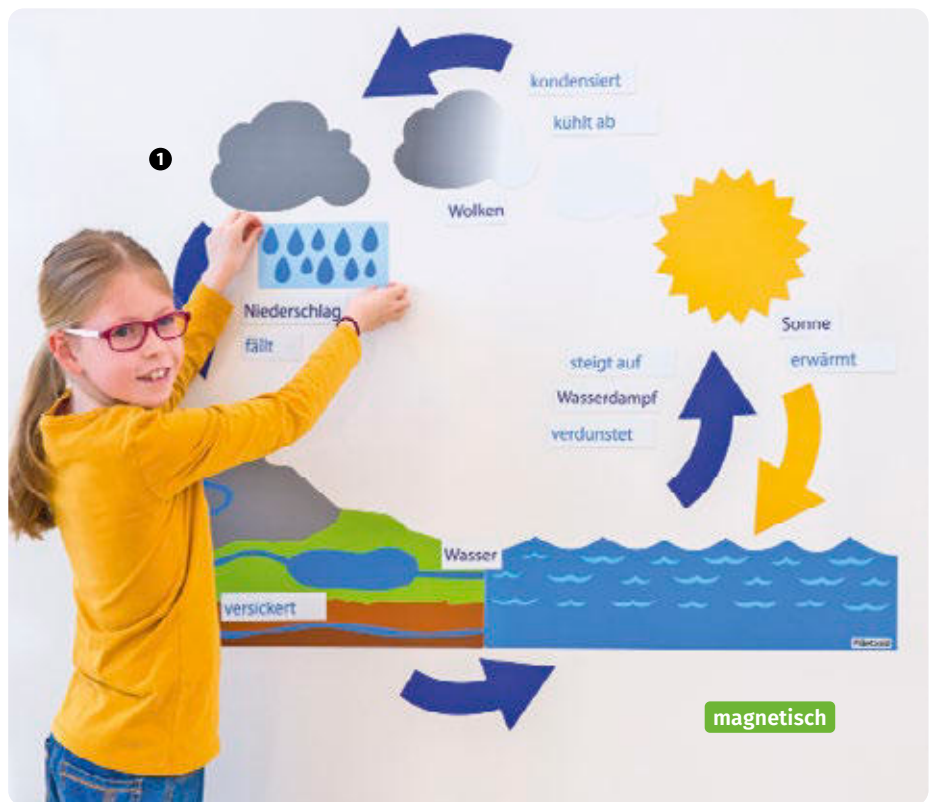

Magnetisches Tafelmaterial

- auf Deutsch, Englisch & Französisch
- inklusive Handreichung & Kopiervorlagen
- für Tafel oder Whiteboard

04 | Der Klimawandel – magnetisches Tafelmaterial

Schritt für Schritt bringen Sie das magnetische Material mit der Unterstützung Ihrer Schülerinnen und Schüler an der Tafel an und erklären dabei den Vorgang des Klimawandels anschaulich und einleuchtend. So sieht jedes Kind, was passiert, wenn die Lichtstrahlen der Sonne auf unterschiedliche Oberflächen auf der Erde treffen. Die Lernenden verstehen, was zu viel CO₂ in unserer Atmosphäre bedeutet, was der Treibhauseffekt ist, warum die Polkappen abschmelzen, was ein CO₂-Fußabdruck ist und vieles mehr. Sie lernen, dass auch das eigene Verhalten direkte Auswirkungen auf das Abschmelzen von

Meereis hat. Das vollständige Unterrichtsmaterial zu diesem Thema finden Sie vorbereitet in der beiliegenden Handreichung (Deutsch, Englisch und Französisch): Kopiervorlagen und wertvolle Zusatzinformationen und Denkanstöße stehen Ihnen für einen kurzweiligen, spannenden Unterricht zur Verfügung.
H x B x T Verpackung: 1,9 x 57,9 x 38,5 cm
Material: Magnet

759818H47*

34,⁴¹ / 40,⁹⁵ €





Windkraft-Bausatz

Bausatz mit 2 Arten von Rotorblättern und einem Getriebe. So entstehen 2 große Windräder und 6 weitere Modelle. Kinder ab 8 Jahren können den Wind nutzen, um die LED leuchten zu lassen und einen Akku aufzuladen. Akku nicht enthalten

Inhalt: 124 Teile, 1 Anleitung
H x B x T Verpackung: 6,5 x 30 x 24,5 cm
Material: Kunststoff, Metall
Warnhinweis: 1 (Seite 306)

767376H47*

47,⁴⁸ / 56,⁵⁰ €



1

01 | Jahreskreis

Dieser Jahreskreis lässt Kinder den Aufbau eines Jahres erfahren. Die Monate, Jahreszeiten sowie deren Kreislauf in der Natur werden durch dieses bunte Montessori-Lernmaterial aus hochwertigem Holz ideal veranschaulicht.

Inhalt: 16 Holzteile

Ø Kreis klein: 45 cm, Ø Kreis groß: 90 cm

Material: Holz

Lieferung ohne Spielfiguren, Jahreskette, Filzkugeln und Namenskärtchen

767630H47

16-teilig

58,⁷⁸ / 69,⁹⁵ €



02 | Jahreskette

Diese Kette repräsentiert mit den Perlen in 12 Farben die Tage eines Monats bzw. eines Jahres. Ereignisse wie Geburtstage oder Jahreszeiten können so veranschaulicht werden und die Kinder erlangen durch den Gesamtblick ein tieferes Verständnis für das Konzept der Zeit.

Inhalt: 1 Kette mit 366 Perlen

Länge: 3,36 m, Ø Kugeln: 0,5 cm

Material: Holz

Lieferung ohne Spielfiguren, Jahreskreis, Filzkugeln und Namenskärtchen

Warnhinweise: 1, 5 (Seite 306)

767631H47

Stück

25,¹⁷ / 29,⁹⁵ €



2

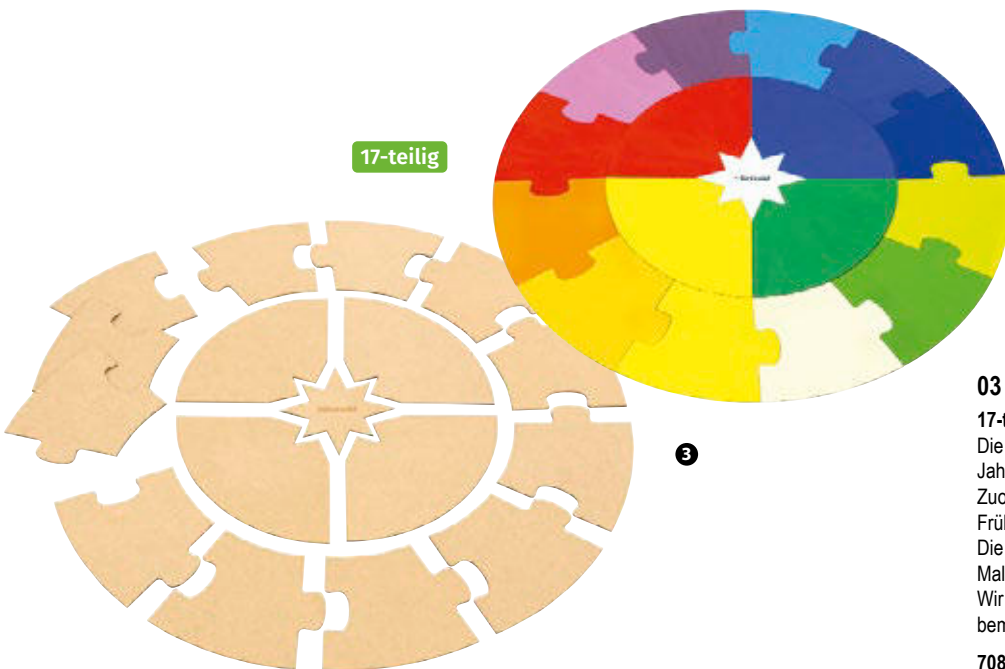

17-teilig

3

03 | Jahreskreis zum Selbstgestalten

17-teiliges Montessori-Lernmaterial aus MDF

Die Viertelkreise um die Sonne repräsentieren die Jahreszeiten. Im Montessori-Jahreskreis ist die Zuordnung der Farben wie folgt festgelegt: Winter (blau), Frühling (grün), Sommer (gelb), Herbst (rot).

Die 12 Außenkreissegmente stellen die Monate dar. Malen Sie diese in den entsprechenden Mischfarben an.

Wir empfehlen, die MDF-Platten mit Acrylfarben zu bemalen. Ø 70 cm

70812H47

Stück

13,⁸⁷ / 16,⁵⁰ €

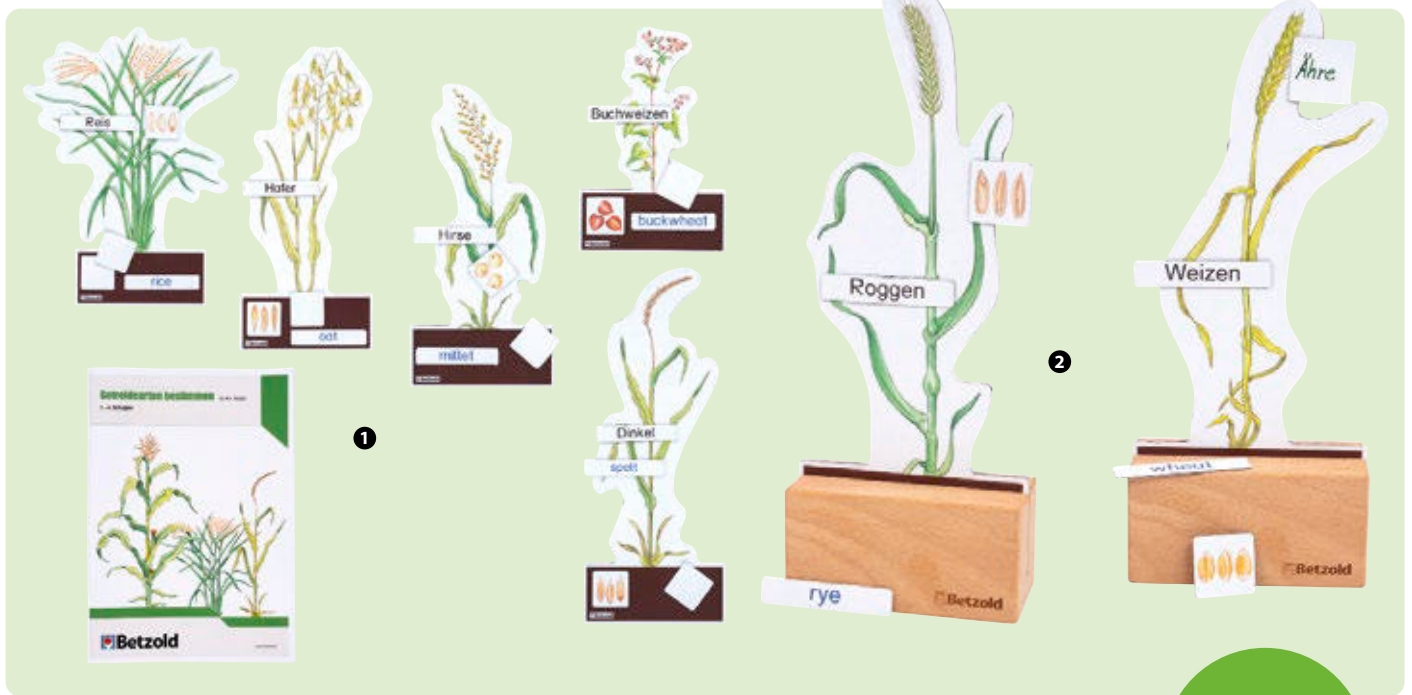

01 | Themenheft „Getreidearten bestimmen“

Infos über Wuchshöhe, Blütezeit, Blüte, Frucht, Aussaat, Erntezeit, Verwendung und vieles mehr sind in 10 übersichtlichen Tabellen (Süßgras, Weizen, Roggen, Gerste, Hafer, Mais, Reis, Buchweizen, Dinkel und Hirse) zusammengefasst. Auf 11 farbig illustrierten Arbeitsblätter kann man sein Wissen über Süßgräser, die Getreidearten und den Aufbau eines Getreidekorns anwenden. DIN A4, 27 Seiten

760028H47 Stück

6,⁰⁵ / 7,²⁰ €

02 | Getreidearten bestimmen leicht gemacht

Die verschiedenen Getreidearten bilden die Grundlage vieler Lebensmittel und Gerichte. Doch wer erkennt diese Pflanzen noch, wenn er an den Getreidefeldern entlangspaziert? Holen Sie sich die 9 wichtigsten Getreidesorten ins Klassenzimmer – Begeben Sie sich gemeinsam mit Ihren Schülerinnen und Schülern in dieses besondere Getreidefeld. Welche Pflanze ist die größte? Was ist eine Rispenähre? Blüht Getreide und wie sehen die Samen aus? Die im Größenverhältnis aufeinander abgestimmten Modelle sind mit Liebe zum Detail ausgearbeitet. Die Magnettäfelchen haften auf den Pflanzen. Sofort einsetzbare Kopiervorlagen zum Überprüfen des Erlernten runden dieses tolle Lehrmittel ab. Geeignet auch für den bilingualen Unterricht (Deutsch/Englisch/Französisch).

Inhalt: 9 Getreidepflanzen (Weizen, Roggen, Gerste, Hafer, Mais, Reis, Buchweizen, Dinkel, Hirse), 9 Namensschilder (Deutsch), 9 Namensschilder (Englisch/Französisch), 9 Schilder Getreidekörner, 9 leere Schilder zum Selbstbeschriften (Folienstift nicht enthalten)
Höhe kleinstes Modell: Buchweizen: 15,3 cm, größtes Modell: Mais: 34,3 cm

Ohne Aufsteller aus Massivholz und ohne Themenheft
760027H47* 37,³⁹ / 44,⁵⁰ €

Aufsteller aus
Massivholz
siehe Seite 125

26 x 32 cm –
presst auch ganz große
Blumen und Blätter!



03 | Blumenpresse

Blumen, Blätter und alles, was die Kinder noch auf den Spaziergängen oder Exkursionen finden, wird in die Blumenpresse gelegt. Einfach die Pflanzen zwischen das Saugpapier und die Pappschichten legen und die Blumenpresse mit den Schrauben schließen. Presst bis zu 8 Etagen gleichzeitig. Für Kinder ab 3 Jahren B x H: 13 x 13 cm, Schraubenlänge: ca. 7 cm
Material: Holz

Warnhinweis: 2 (Seite 306)

761023H47

7,³¹ / 8,⁷⁰ €



04 | Riesen-Blumenpresse

Endlich genug Platz, um Pflanzen mitsamt Blüte, Blättern und auch Stängel zu trocknen und zu pressen. Das ermöglicht Ihren Schülerinnen und Schülern, wissenschaftliche Herbariumsblätter zu gestalten, bei denen die Pflanze als Einheit erkennbar ist und Vergleichsstudien zwischen Pflanzen möglich sind.

Inhalt: 2 MDF-Platten (B x H: 26 x 32 cm), je 8 Schrauben und Flügelmuttern, Kartonblätter und feuchtigkeitsabsorbierendes Einlegepapier zum gleichzeitigen Pressen in mehreren Etagen. Lieferung ohne Deko
Warnhinweis: 2 (Seite 306)

70787H47 Stück

13,⁴⁰ / 15,⁹⁵ €



05 | Willst du's wissen? Bäume – Lehrplanthemen auf Lernkarten

Kennst du unsere heimischen Bäume? Wie sehen Lindenblüten aus, wie groß wird die Eiche oder wozu verwendet man das Holz?

Erfahre Wichtiges und Wissenswertes zu 9 verschiedenen Baumarten (Ahorn, Buche, Birke, Eiche, Fichte, Kastanie, Kiefer, Linde und Tanne).

Willst du's wissen? Ja? Dann einfach Bilder vergleichen, zuordnen und die passenden Sachinfos entnehmen – ob alleine, in Partner- oder Gruppenarbeit: Mit den Lernkarten fällt das Lernen leicht und Wissen wird schnell und effektiv vermittelt. Bei Verwendung im interaktiven Lerntrainer können die passenden Sachinfos aufgenommen und immer wieder abgespielt werden.

Inhalt: 54 Wissenskarten (7,5 x 7,5 cm), je 6 Karten zu insgesamt 9 Baumarten. Mit farbigen Abbildungen auf der Vorderseite und Sachinfos auf der Rückseite

41247H47

14,⁷¹ / 17,⁵⁰ €

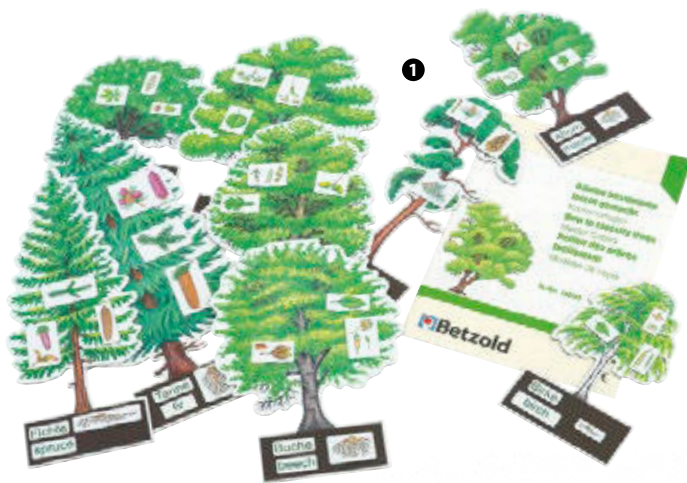

01 | Bäume bestimmen leicht gemacht

Die Magnettäfelchen haften auch beim Hochhalten oder Aufstellen der Bäume perfekt auf den Baumoberflächen. Geeignet auch für den bilingualen Unterricht (Englisch/Französisch).

Inhalt: 9 Bäume (Ahorn, Birke, Buche, Eiche, Fichte, Kastanie, Kiefer, Linde, Tanne) – kleinster Baum: 18,1 cm, größter Baum: 36 cm! 18 magnetische Namenstäfelchen in Deutsch, Englisch und Französisch, 36 magnetische Bildkärtchen (Früchte, Blätter, Blüten, Wurzeln), inkl. Kopiervorlagen
Lieferung ohne Holzaufsteller

754793H47

54,⁵⁸ / 64,⁹⁵ €

02 | Aufsteller aus Massivholz

Hochwertiger Aufsteller aus Massivholz. Der schön verarbeitete Holzklötz dient als Aufsteller an Lernstationen. In den 3 mm breiten Schlitz passen auch dicker Karton oder mehrere Blätter Papier. Das Gewicht des Klötzes beträgt 192 g und garantiert, dass auch größere Schilder nicht so schnell umfallen.

755330H47 Stück

3,³⁵ / 3,⁹⁹ €

Solange Vorrat reicht



„Stockwerke der Wiese“
ausgezeichnet mit dem
Worlddidac Award

03 | Stockwerke des Waldes

Anschaulich und spielerisch können die Schichten des Waldes erklärt werden. Baumschicht, Strauchschicht, Krautschicht, Mooschicht – die bunten Waldelemente werden nach Belieben in die Holzsetzleisten gestellt. Im Aufstelldeckel findet auf Wunsch ein selbst gemalter Hintergrund oder das Stockwerke-Schema aus der Anleitung Platz. Einige der Spielelemente sind magnetisch, sodass sie auch auf Bäumen oder Sträuchern haften. Ergänzt wird das Lernspiel durch Kopiervorlagen, um das Erlernte im Schulheft festzuhalten. Holzkasten mit Aufstelldeckel (7,5 x 32 x 23 cm)

Inhalt: Insgesamt 25 Teile:

15 Tiere, 6 Waldschichten-Bilder, 4 Holzsteckleisten (2 mit 5 und 2 mit 6 Rillen), inklusive Kopiervorlagen
Warnhinweis: 42 (Seite 306)

762049H47

42,⁴⁴ / 50,⁵⁰ €

04 | Stockwerke der Wiese

Mit diesem 26-teiligen Lernspiel begreifen Kinder die einzelnen Schichten der Wiese. Das Set besteht aus 4 Holzleisten mit 4 bzw. 5 Führungsrillen, in die die Motive eingeschoben werden. In den Aufstelldeckel passt ein selbst gemalter Hintergrund oder das Stockwerke-Schema aus der Anleitung.

H x B x T Holzbox: 7,5 x 32 x 23 cm

Material: Holz

Warnhinweis: 42 (Seite 306)

764904H47 Stück

42,⁴⁴ / 50,⁵⁰ €





01 | Kirschblüte – stark vergrößert

Alle Blütenblätter lassen sich herausnehmen. Ihre Schülerinnen und Schüler sehen dann die vielen Staubblätter. Den Fruchtknoten können Sie ebenfalls herausholen. Er ist auf einer Seite angeschnitten.

Ø 23 cm, Höhe: 22 cm, Material: Kunststoff

86177H47 Stück

36,⁵⁵ / 43,⁵⁰ €

02 | Die Kirschblüte: Von der Blüte bis zur Frucht – magnetisches Tafelmaterial

Wie ist die Kirschblüte aufgebaut und wie heißen die einzelnen Blütenteile? Was versteht man unter Bestäubung und Befruchtung und wo kommt die Biene mit ins Spiel? Zeigen Sie auf beeindruckende Weise direkt an der Tafel, wie und warum aus einer Kirschblüte eine Kirsche wird. Das wunderschön gestaltete, magnetische Tafelmaterial ermöglicht, jeden einzelnen Entwicklungsschritt genau zu erklären. Je nach Klassenstufe und Leistungsniveau können Sie Wissen ganz gezielt und individuell vermitteln. Zeigen Sie kindgerecht, wie die Biene in die Blüte hineinkrabbelnd und mit ausgezogenem Rüssel Nektar saugt, oder erklären Sie in der Sekundarstufe, was ein Blütendiagramm ist. Die Handreichung mit Texten,

Rätseln und Kopiervorlagen in 2 Schwierigkeitsstufen unterstützt Sie dabei umfassend. Für den bilingualen Unterricht (Deutsch/Englisch) können Sie ohne lange Vorbereitungszeit die englischen Namensschilder und die englischen Texte und Kopiervorlagen verwenden.

Inhalt: insgesamt 23 magnetische Teile (größtes Einzelteil: 41 x 33,5 cm); 1 Biene, 1 Rüssel, 4 Entwicklungsstadien von der Blüte bis zur Frucht, 2 Blütendiagramme, 15 magnetische Namensschilder (Deutsch/Englisch), 1 Handreichung mit Kopiervorlagen (Deutsch/Englisch)

754792H47

46,⁶⁴ / 55,⁵⁰ €

Handreichung
mit Kopiervorlagen

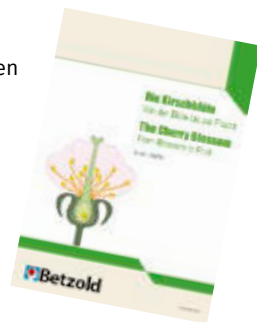

inkl. Samen
& Pflanzerde



03 | Wurzelsichthaus

Hier sehen Ihre Schülerinnen und Schüler die Wurzeln in der Erde und das Kraut über der Erde wachsen. Sie säen selbst Radieschen, Rote Bete, Möhren ... (Samen liegen bei) in guter Pflanzerde, die mitgeliefert wird.

H x B x T: 25 x 42 x 14 cm

50697H47*

47,⁴⁸ / 56,⁵⁰ €



04 | Lernkomposter

Transparenter Kompostbehälter für anschauliche und wissenschaftliche Experimente

Um den Verlauf der Kompostierung bildlich darzustellen, können die Schülerinnen und Schüler ihre täglichen Beobachtungen und die Temperaturveränderungen aufzeichnen und mit Fotos dokumentieren. Der gesamte Zersetzungsprozess kann genau beobachtet werden. Die durchsichtigen Kompostbehälter bieten einen freien Blick auf die drei abgetrennten Bereiche und ermöglichen auch einen direkten Vergleich zwischen verschiedenen Materialien. Die drei abgetrennten Kammern verfügen über Belüftungsöffnungen, drei Thermometer und Lupenfelder für eine vergrößerte Betrachtung. So können Ihre Lernenden eine Vergleichsstudie durchführen. In der Anleitung finden Sie viele wissenschaftliche Infos, wie zum Beispiel eine Tabelle mit Kompostierungsdauer verschiedener Abfälle, eine Erklärung des Kompostiervorgangs oder vier Beispiel-Experimente.

H x B x T: 21 x 30,5 x 13 cm, Material Lernkomposter: Kunststoff

756554H47*

52,⁵² / 62,⁵⁰ €

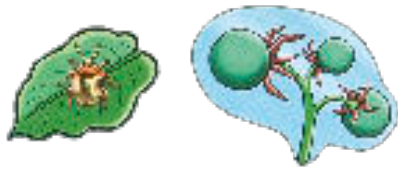

- Kartoffelkäfer
- Blatt
- Tochterknolle
- Blüte
- Frucht
- Stängel
- Wurzel

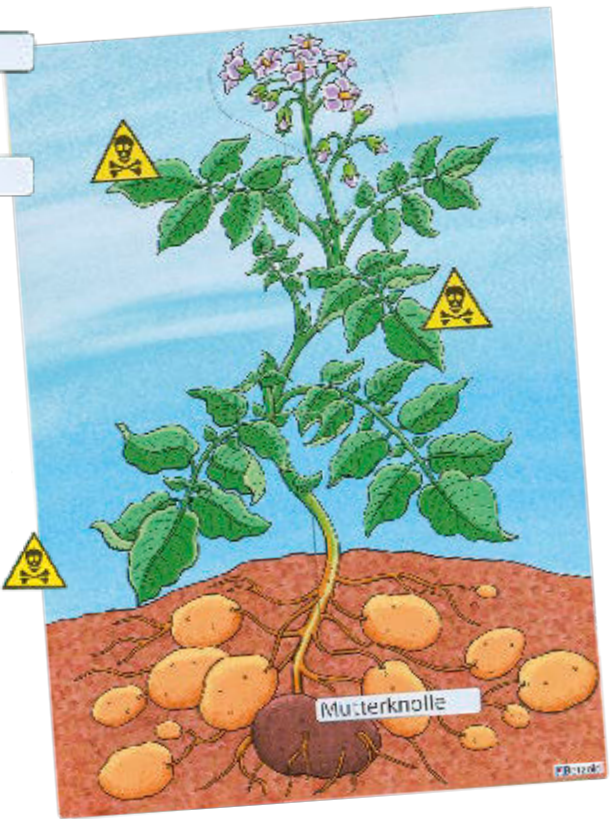

01 | Die Kartoffelpflanze – magnetisches Tafelmaterial

Hier „wächst“ die Wunderknolle Kartoffel mit den einzelnen Pflanzenteilen ganz schnell und riesengroß an Ihrer Tafel. Welche Teile sind giftig und welcher Käfer macht sich denn da an der Pflanze zu schaffen? Die bunten Bilder animieren zum genauen Hinschauen. Im Begleitheft finden Sie Wissenswertes und Kopiervorlagen zur Kartoffelpflanze.

Inhalt: 1 großes magnetisches Tafelbild, 4-teilig (B x H zusammengesetzt: 57 x 80 cm), 4 abnehmbare magnetische Pflanzenteile (Blüte, Frucht, Kartoffel, Blatt mit Kartoffelkäfer), 4 Giftschilder, 8 beidseitig bedruckte Namensschilder (Deutsch/Englisch), 8 Ersatzschilder zum Selbstbeschriften, 1 Begleitheft mit Kopiervorlagen

84910H47* 29-teilig

43,²⁸ / 51,⁵⁰ €



2



02 | Gartenwerkzeug-Set

Dieses 6-teilige Set erleichtert das Gärtnern in Ihren Hoch- und Minibeeten oder Töpfen ungemein. Die Werkzeuge aus robustem Kunststoff sind angenehm leicht, ergonomisch geformt und lassen sich daher ideal greifen. Nach getaner Arbeit können die 6 Gartenwerkzeuge in dem inbegriffenen Netz aufbewahrt werden.

Inhalt: 2 beschädigungssichere Schaufeln, 1 Grubber, 1 Hacke, 1 Pflanzlochbohrer, 1 Erdschütte, 1 Netz
H x B x T Schaufel: ca. 29 x 8 x 4 cm
Material: Kunststoff

763551H47* 6-teilig

15,⁰⁸ / 17,⁹⁵ €

03 | Kartoffel-Pflanztopf

Nutzen Sie den 2-in-1-Kartoffel-Pflanztopf, um Kindern besonders anschaulich die Entwicklung der Pflanze und der Knollen zu demonstrieren. Der innere Topf muss dafür nur angehoben werden und bietet einen Einblick auf die verschiedenen Entwicklungsstadien. Höhe: 25 cm, Ø 30 cm, Material: Kunststoff. Lieferung ohne Deko

763558H47

12,⁶⁰ / 14,⁹⁹ €



4

aus robustem Kunststoff

04 | Tomaten-Pflanztopf

Der robuste Topf aus Kunststoff fasst 12 Liter und bietet dank Spalier optimale Anzuchtbedingungen für Tomatenpflanzen. Die 4 mitgelieferten Ringe stabilisieren die Pflanze. Bei Nutzung aller Ringe, hat der Pflanztopf samt Rankhilfe eine Höhe von 115,2 cm. Höhe Topf: 23,6 cm, Ø 29,5 cm
Material: Kunststoff
Lieferung ohne Deko

766322H47*

15,⁹² / 18,⁹⁵ €

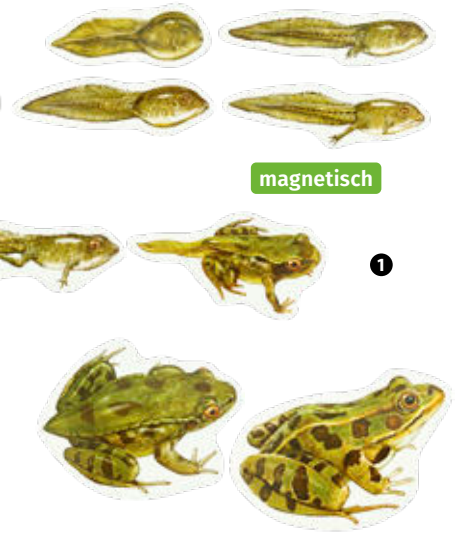

01 | Magnetischer Lebenszyklus „Frosch“

Zum Anbringen an der Tafel

Vom Laich bis zum ausgewachsenen Frosch: Zeigen Sie die verschiedenen Entwicklungsstadien mit schönen und farbigen Bildern an der Tafel.

Inhalt: 9 magnetische Tafelbilder

89752H47*

26,⁰¹ / 30,⁹⁵ €



02 | Lebenszyklus-Figuren „Frosch“

Der Frosch entwickelt sich vom Ei über die Kaulquappe langsam zum Frosch. Diese Entwicklung vollziehen Ihre Schülerinnen und Schüler mit den Figuren nach.

Länge: 5 - 7 cm

Material: Kunststoff, abwaschbar

Warnhinweis: 1 (Seite 306)

53656H47*

8,³⁶ / 9,⁹⁵ €



03 | Lebenszyklus der Honigbiene

- von allen Seiten betrachten
- zum Durchreichen in der Klasse

Zu sehen sind die verschiedenen Entwicklungsstadien vom Ei über Larve und Puppe bis hin zum Drohn, zur Arbeiterin oder der Königin. Darüber hinaus sehen Ihre Schülerinnen und Schüler beim Betrachten der Einschlüsse noch viele wichtige Details aus dem Leben der fleißigen Honigmacher. Dies bietet Anlass zum Nachfragen und praktischen Vermitteln des Lernstoffes: Es ist faszinierend, die Grundstruktur sowie die gefüllte Bienenwabe, Pollen, das Bienenwachs, den Honig und eine Arbeiterin beim Nektarsaugen zu betrachten.

Inhalt: 5 unzerbrechliche Kunstglasblöcke (H x B x T: 4 x 7,4 x 2 cm), in stabiler Aufbewahrungsbox

82829H47

46,⁶⁴ / 55,⁵⁰ €



04 | Lebenszyklen der Tiere, Magnetmaterial

Umfangreiches Set zur übersichtlichen, leicht verständlichen Darstellung der Lebenszyklen von Huhn, Frosch, Schnecke, Biene und Schmetterling. Dank 2 Schwierigkeitsstufen ist das Set für jüngere und ältere Kinder geeignet.

Material: Schaumstoff, Magnet

760310H47

63,⁴⁵ / 75,⁵⁰ €

01 | Lebenszyklus-Sets

Alle Warnhinweis: 1 (Seite 306)

- 767568H47 Schmetterling
- 767566H47 Schnecke
- 767557H47 Frosch
- 767569H47 Huhn
- 767571H47 Pflanze
- 767203H47 Evolution des Menschen

je 29,⁸³ / 35,⁵⁰ €



Sachunterricht

Schmetterling



Schnecke

1



Frosch

Huhn



Pflanze

Lebenszyklus Bohne

Evolution des Menschen



2

02 | Lebenszyklus-Figuren „Marienkäfer“

Die Schülerinnen und Schüler lernen die einzelnen Entwicklungsstadien des Marienkäfers kennen. Zuerst legt er die Eier auf einem Blatt ab, Larven entwickeln sich, diese verpuppen sich und zum Schluss schlüpft der Marienkäfer.

Länge: 5 - 6 cm, Material: Kunststoff
Warnhinweis: 1 (Seite 306)

53655H47*

8,³⁶ / 9,⁹⁵ €



3

03 | Lebenszyklus-Figuren „Schmetterling“

Ihre Schülerinnen und Schüler betrachten, beschreiben und vergleichen die verschiedenen Entwicklungsstadien des Schmetterlings.

Länge: 2 - 11 cm, Material: Kunststoff
Warnhinweis: 1 (Seite 306)

53651H47*

8,³⁶ / 9,⁹⁵ €

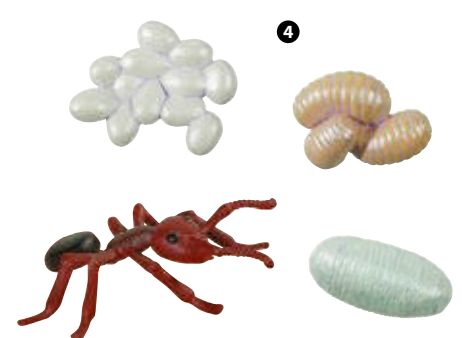

4

04 | Lebenszyklus-Figuren „Ameise“

Kunststoff-Figuren, abwaschbar
Länge: ca. 4 - 7 cm

Warnhinweis: 1 (Seite 306)

53665H47*

8,³⁶ / 9,⁹⁵ €



01 | Regenwurm-Beobachtungskasten

Mit diesem Vermarium können Kinder Regenwürmer bei der Arbeit beobachten. So erleben sie mit, wie aus organischem Material Humus wird und lernen den natürlichen Kreislauf der Natur kennen.

Inhalt: 1 Kasten, 2 Verdunklungsplatten, 2 Päckchen farbiger Sand, 1 Anleitung
H x B x T: 37 x 46 x 12 cm
Material: Holz, Kunststoff
Warnhinweis: 2 (Seite 306)

766972H47

83,⁹⁹ / 99,⁹⁵ €

02 | Lebenszyklus „Regenwurm“

4 Kunststofffiguren und 2 Holzpuzzles mit passender Beschriftung in Deutsch und Englisch zeigen den Lebenszyklus des Regenwurms. Kinder ab 5 Jahren erkunden die einzelnen Entwicklungsstadien und prägen sich mit den Puzzles die richtige Reihenfolge ein. Inkl. Aufbewahrungsbox aus Holz

H x B x T Box: 6 x 23 x 12 cm
Material: Holz, Kunststoff
Warnhinweis: 1 (Seite 306)

767567H47

29,⁸³ / 35,⁵⁰ €

03 | Naturforscher-Set

Alles, was Sie zum Erforschen und Entdecken der Wassertier-Welt brauchen, haben wir in diesem Naturforscher-Set zusammengestellt. Der große Beobachtungsbehälter mit seinem Lupendeckel eignet sich ideal für das Beobachten von Wassertieren in ihrer natürlichen Umgebung. Mit dem Kescher fangen Ihre Kinder kleine Wasserlebewesen. Die Pinzette mit breiter Greiffläche transportiert kleine Krustentiere. Lieferung ohne Deko

Inhalt:

- 1 großer Beobachtungsbehälter mit Lupendeckel (Höhe: 29 cm, Ø 15 cm, mit Henkel)
- 1 große Beobachtungslupe
- 1 Kescher mit Stiel
- 1 extrabreite Pinzette

Warnhinweis: 1 (Seite 306)

85801H47

24,³³ / 28,⁹⁵ €

04 | 2-Wege-Becherlupe

Zum Bestaunen verschiedener Tierchen von unten und von oben. B x H: 19 x 13 cm; Oberteil abnehmbar, Material: Kunststoff

Warnhinweis: 1 (Seite 306)

6573H47

12,⁵⁶ / 14,⁹⁵ €

05 | Multi-Teleskopkescher

Länge: 36 - 57 cm, Ø 23 cm

Material: Kunststoff

Warnhinweis: 1 (Seite 306)

51353H47*

2,⁹⁴ / 3,⁵⁰ €

06 | Vivarium – Beobachtungs-Behälter

Das begeistert Ihre Klasse und macht Ihren Unterricht lebendig. Gestalten Sie in den Behältern exemplarisch verschiedene Lebensräume für Pflanzen, kleine Land- oder Wassertiere. Krabbelnde und fliegende Insekten, kriechende Schnecken oder schwimmende Lebewesen lassen sich von allen Seiten gut beobachten. Der leichte Kunststoffbehälter besitzt einen Klemm-Deckel mit Belüftungsschlitzen. Lieferung ohne Deko

Vivarium, groß, 11 Liter

H x B x T: 23,4 x 35,6 x 22,8 cm

86024H47*

17,²³ / 20,⁵⁰ €

Vivarium, klein, 6 Liter

H x B x T: 19,4 x 29,3 x 17,5 cm

86375H47

10,⁰⁸ / 11,⁹⁹ €



01 | 24 Dosenlupen im Kunststoffkoffer

Der stabile Koffer erleichtert den Transport. Kunststoff weist Feuchtigkeit ab. Sie können den Koffer bedenkenlos mit ins Gelände nehmen und dort auch in feuchten Wiesen abstellen.

Warnhinweis: 1 (Seite 306)

9921H47*

79,⁷⁹ / 94,⁹⁵ €



02 | Dosenlupe mit Deckel

Linse: Ø 4,5 und 3 cm, Vergrößerungen: 2-fach und 4-fach. Im Deckel der 6,5 cm hohen Dose befindet sich eine 2-fach vergrößernde Lupe. Wird die 2. Lupe heruntergeklappt, erreicht man eine 4-fache Vergrößerung.

Warnhinweis: 1 (Seite 306)

6639H47 Stück

2,⁶¹ / 3,¹⁰ €



03 | Riesen-Becherlupe

Die Riesen-Becherlupe mit 3-facher Vergrößerung für die nächste Entdeckungstour. Insekten, kleine Wasserlebewesen und Co. können unversehrt beobachtet und anschließend wieder problemlos freigelassen werden.

Höhe: 11,3 cm, Ø 10,5 cm

Material: Kunststoff

Warnhinweise: 1, 34 (Seite 306)

764005H47 Stück

7,²³ / 8,⁶⁰



04 | Lupen

Mit optisch geschliffenen bikonvexen Glaslinsen und farbiger Kunststoff-Fassung. Ø 2,5 cm, Länge: 7 cm

Alle Warnhinweis: 2 (Seite 306)

6592H47 Vergrößerung 7x

4,⁴⁵ / 5,³⁰ €

Solange Vorrat reicht

6599H47 Vergrößerung 5x

6593H47 Vergrößerung 10x

je 4,⁶² / 5,⁵⁰ €

05 | Große Stiellupe

Ø 5 cm, Länge: 15 cm

Warnhinweis: 2 (Seite 306)

9993H47 Stück

3,⁹⁵ / 4,⁷⁰ €

Stabile Lupenständer aus Holz

Bis zu 15 Lupen können ordentlich und sicher in diesen formschönen Lupenständern aus Massivholz aufbewahrt und zum Einsatzort getragen werden.

06 | Lupenständer, klein

H x B x T: 2,9 x 18 x 4,8 cm, passend für Stiellupen (6592H47, 6593H47 & 6599H47)

754545H47 ohne Lupen

8,³⁶ / 9,⁹⁵ €

07 | Lupenständer, groß

H x B x T: 8 x 32,7 x 7 cm, passend für große Stiellupe (9993H47)

754544H47 ohne Lupen

18,⁹¹ / 22,⁵⁰ €

08 | Forscher-Lupe

Mit 8-fach- & 2-fach-Vergrößerung

Die Lupe ist mit zwei Vergrößerungsgläsern für alle spannenden Entdeckungen des Alltags perfekt geeignet. Das große Glas (Ø 5,5 cm) vergrößert 2-fach, das kleine Glas (Ø 1,5 cm) 8-fach.

Mit einer Länge von 17 cm und einem Handgriff aus stabilem Kunststoff liegt die Lupe sehr gut in der Hand. Mit den optisch geschliffenen, bikonvexen Glaslinsen bietet die Lupe eine präzise Vergrößerung.

Warnhinweis: 2 (Seite 306)

84721H47 Stück

5,¹³ / 6,¹⁰ €





01 | Insekten-Beobachtungskästchen

Insekten beobachten und viel über das Verhalten lernen. Lüftlöcher sorgen dafür, dass den kleinen Tierchen nichts passiert. Auch zum Betrachten von Blüten und Blättern geeignet

B x H: ca. 14 x 20 cm. Material: Kunststoff

Lieferung ohne Deko

Warnhinweis: 1 (Seite 306)

51266H47

6,⁷¹ / 7,⁹⁹ €



02 | Lauschdose

Mit elektronischem Geräuscheverstärker und Zweifachlupe. Auch kleine Lebewesen wie Käfer, Larven oder Heuschrecken erzeugen Töne. Mithilfe eines Verstärkers und der Hörleitung lassen sich die unterschiedlichsten Geräusche vernehmen. Das deutlich zu hörende Krabbeln, Klopfen, Knabbern, Klicken und Zirpen erstaunt jedes Kind. Durch die oben angebrachte Zweifachlupe lässt sich dann sogar erforschen, wie das Geräusch erzeugt wird.

Höhe Lauschdose: 9 cm, Ø Stellfläche: 8,5 cm

Ohne Deko und Batterien. Sie benötigen 2 Batterien Typ AAA (Micro LR03)

Warnhinweise: 1, 4 (Seite 306)

52111H47 Stück

8,⁸² / 10,⁵⁰ €



03 | Teleskoplupe

Durch den clever zusammenfaltbaren Behälter passt diese Dosenlupe in jede Jackentasche und ist daher bei jedem Lehrgang dabei. Zusammengeklappt ist sie gerade mal 4,5 cm hoch. Die Lupe vergrößert 2-fach, wird die grüne Lupe zusätzlich heruntergeklappt, 4-fach. Lieferung ohne Deko

Warnhinweis: 1 (Seite 306)

85143H47 Stück

3,⁸⁷ / 4,⁶⁰ €

Die Welt aus einer anderen Sicht erkunden



04 | Periskop

Ideal für Ermittlungen oder U-Boot-Spiele.. Ein Blick über hohe Mauern oder um die Ecke, ohne gesehen zu werden: Das geht mit dem ausfahrbaren und drehbaren Periskop. Ausgefahren 40 cm lang

43118H47 Stück

7,³¹ / 8,⁷⁰ €



05 | Klassensatz 24 Vitrinen-Lupen im Koffer

Zeigen Sie Ihrer Klasse Teile von Pflanzen, Insekten, wichtige Fundstücke, ausgefallene Milchzähne und mehr. 3-fach vergrößernd. Der stabile Koffer erleichtert den Transport und schützt die Lupen vor Nässe und Staub.

H x B x T Aufbewahrungskoffer: 8,1 x 27,9 x 24,6 cm

Material: Kunststoff. Lupe: 3,8 x 3,8 cm

Warnhinweis: 2 (Seite 306)

86186H47

40,²⁹ / 47,⁹⁵ €



01 | Lagenpuzzle „Lebenslauf Mädchen“

Die verschiedenen Entwicklungsstufen bzw. das Alterwerden vom Säugling zur älteren Frau. 4 Lagen mit je 7 Teilen

H x B x T: 2,2 x 18 x 30 cm. Material: Holz

761585H47 18,⁹¹ / 22,⁵⁰ €

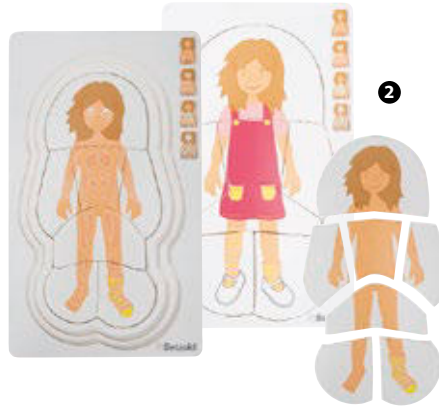

02 | Lagenpuzzle „Anatomie Mädchen“

Aufbau und Anatomie des Menschen über Skelett, innere Organe, Muskeln und Körperteile. 4 Lagen mit je 7 Teilen

H x B x T: 2,2 x 18 x 30 cm. Material: Holz

761583H47 18,⁹¹ / 22,⁵⁰ €



03 | Lagenpuzzle „Schwangerschaft“

Die Entwicklungsstufen der Schwangerschaft/des Embryos bis zum geborenen Säugling. 27 Puzzleteile aus Holz für 4 Lagen

H x B x T Rahmen: 2,2 x 18 x 30 cm

Material: Holz

761586H47 18,⁴⁵ / 21,⁹⁵ €



04 | Lagenpuzzle „Lebenslauf Junge“

Die verschiedenen Entwicklungsstufen bzw. das Alterwerden vom Säugling zum älteren Mann. 4 Lagen mit je 7 Teilen

H x B x T: 2,2 x 18 x 30 cm. Material: Holz

761584H47 18,⁹¹ / 22,⁵⁰ €

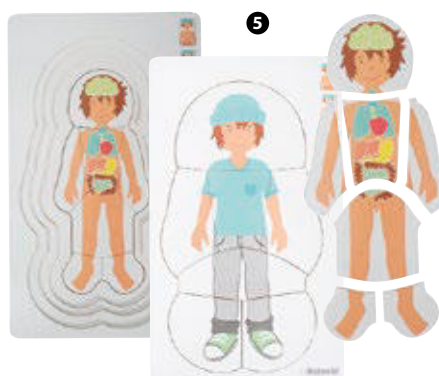

05 | Lagenpuzzle „Anatomie Junge“

Aufbau und Anatomie des Menschen über Skelett, innere Organe, Muskeln und Körperteile. 4 Lagen mit je 7 Teilen

H x B x T: 2,2 x 18 x 30 cm. Material: Holz

761582H47 18,⁹¹ / 22,⁵⁰ €

06 | Lagenpuzzles, Set

Set bestehend aus den 5 Puzzles: Lebenslauf Mädchen und Junge, Anatomie Mädchen und Junge sowie Schwangerschaft

765395H47 5er-Set 75,⁵⁹ / 89,⁹⁵ €

07 | Körper-Set

Der Aufbau des eigenen Körpers und seine Funktionen faszinieren Kinder. Das Benennen der Körperteile, das Hören des Herzschlages, die Anordnung der wichtigsten Knochen, die Anzahl der Zähne – mit den Materialien aus dieser Tasche und dem eigenen Körper werden Ihre Kleinen zu forschenden Spezialistinnen und Spezialisten in Sachen Körper. Ob Stilleübungen mit dem Stethoskop oder Partnerübungen mit einem Maßband – dieses Set bietet Möglichkeiten, das Körperbewusstsein zu entwickeln.

Inhalt: 1 Skelett, 1 Satz Röntgenbilder Mensch (18 verschiedene Detailaufnahmen), 2 Stethoskope, 1 Zahnputzmodell, 1 Lagenpuzzle „Junge“, 1 Lagenpuzzle „Mädchen“, 1 Meterstab, 1 Aufbewahrungstasche, 1 Handreichung

H x B x T Gebiss: 8 x 11 x 8 cm

Material Aufbewahrungstasche: 100 % Polyester

Warnhinweis: 1 (Seite 306)

52301H47* 134,⁴¹ / 159,⁹⁵ €





02 | Kleines Skelett auf Stativ, ohne Sockel, 80 cm hoch

Sie zeigen Knochen, Gelenke und Wirbel des menschlichen Körpers an einem handlichen Modell. Alle Teile sind naturgetreu wiedergegeben. Sie bestehen aus hochwertigem, bruchfestem Kunststoff. Die Gliedmaßen sowie der Schädel sind beweglich montiert. Sie können die Schädeldecke abnehmen. Sie können das Skelett vom Stativ abnehmen.

86188H47 Stück 45,³⁴ / 53,⁹⁵ €

01 | Röntgenbilder „Mensch“

Halten Sie diese lebensgroßen Röntgenaufnahmen eines jungen Erwachsenen gegen das Licht (z. B. Fensterscheibe). Auf diesen Röntgenaufnahmen können Ihre Schülerinnen und Schüler einen echten Skelettaufbau betrachten. Nach genauer Betrachtung der 18 verschiedenen Detailaufnahmen können die Teile zu einem ganzen Skelett zusammgelegt werden.

50928H47*

37,⁷⁷ / 44,⁹⁵ €

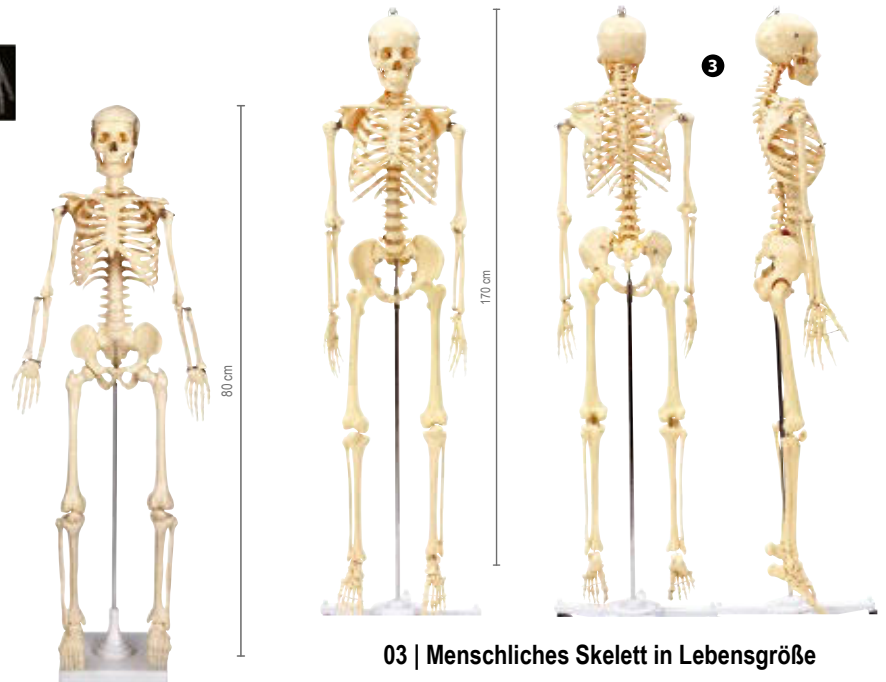

03 | Menschliches Skelett in Lebensgröße

Ihre Schülerinnen und Schüler entdecken an dem Skelett den Aufbau ihres Knochengestüts. Schädel, Arme und Beine sind abnehmbar.

Alle Knochen sind erstklassige Naturabgüsse. Sie werden aus unzerbrechlichem, beständigem Kunststoff gefertigt. Das 170 cm große Skelett ist durch die spezielle Montage besonders stabil.

Das Skelett wird auf einem stabilen, fahrbaren Stativ geliefert. Eine Staubschutzhaube ist im Lieferumfang enthalten.

Höhe: 170 cm, Gewicht: 7,6 kg

86924H47 Stück 210,⁰⁴ / 249,⁹⁵ €

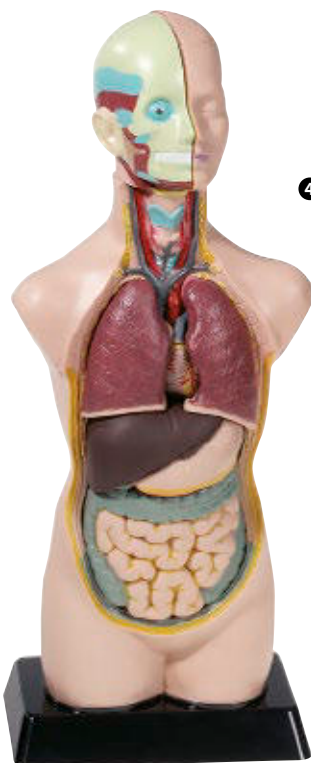

04 | Torso, verkleinert

Detailgetreu, aus hochwertigem Kunststoff. Organe herausnehmbar. Schädel in zwei Hälften teilbar. Höhe: ca. 50 cm

85138H47* Stück

79,⁷⁹ / 94,⁹⁵ €

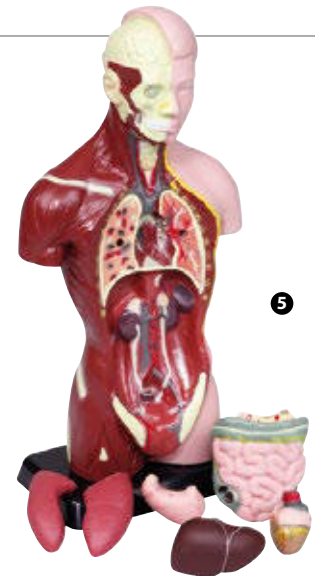

05 | Schülertorso

Sehr gut geeignet für jeden Schülertisch.

Zur genauen Betrachtung nehmen Ihre Schülerinnen und Schüler Lungen, Herz, Magen, Leber und Darm heraus. Dahinter sehen sie die verdeckten Organe.

Auf einer Hälfte des Torsos sehen sie die Muskulatur sowie das Gehirn. Der Torso aus hochwertigem Kunststoff ist ca. 27 cm hoch.

81895H47* Stück

30,²¹ / 35,⁹⁵ €

01 | Blutkreislauf, magnetisches Tafelmaterial

Wie fließt das Blut, wo sind Herzklappen, was sind Venen, Arteriolen oder Kapillare? Zeigen Sie Ihren Lernenden den kleinen Lungenkreislauf und großen Körperkreislauf auf eine sehr ansprechende und einprägsame Art. Der gesamte Blutkreislauf lässt sich an der Tafel Schritt für Schritt aufbauen. Lungen- und Körperkreislauf können zum Erklären auch nacheinander angebracht werden.

18 Teile Blutkreislauf, 15 Namensschilder, doppelseitig bedruckt (Deutsch/Englisch), 1 Pfortadersystem-Schild, 1 Handreichung mit Kopiervorlagen in 3 Schwierigkeitsstufen. Ab Klasse 3

B x H aufgebautes Modell: ca. 36 x 77 cm

89946H47

45,³⁴ / 53,⁹⁵ €

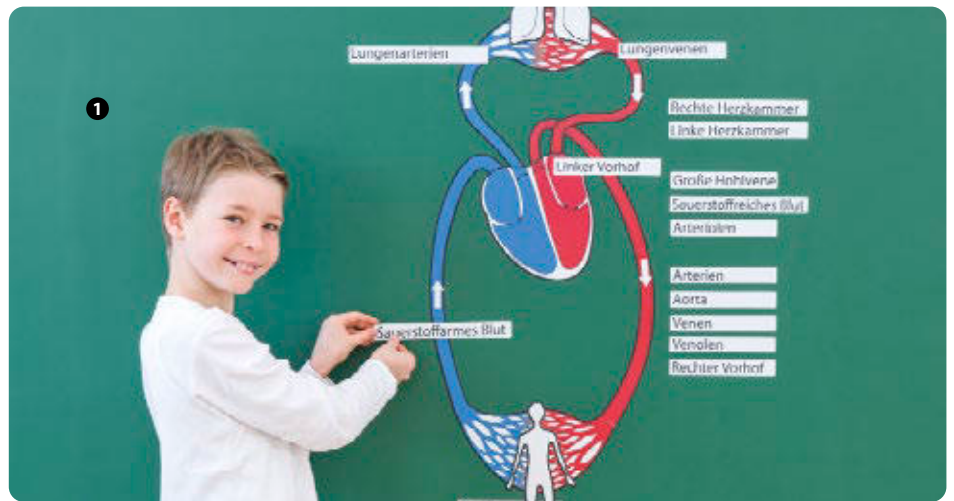

02 | Herz-Kreislauf-Modell

Der menschliche Blutkreislauf ist schematisch dargestellt. Mithilfe einer Handpumpe lassen Sie rote Flüssigkeit durch die Arterien und Venen fließen. Sie demonstrieren anschaulich den großen und kleinen Blutkreislauf. Ihre Schülerinnen und Schüler verstehen die Funktionen der Vorkammern und Herzklappen; das Herz, zwei Lungenflügel, Körperschlagadern, Hohlvene sowie Kapillargefäße sind dargestellt. Das Trägermaterial ist teilweise bläulich gefärbt, um den unterschiedlichen Sauerstoffgehalt des Blutes zu simulieren. Inkl. Ständer und rotem Farbpulver zum Mischen von Blut-Imitat. H x B x T: 28 x 24 x 7,5 cm

83696H47* Stück

55,⁴² / 65,⁹⁵ €



03 | Lungen-Funktionsmodell

In der Glocke werden durch Bewegung einer Folie (Zwerchfell) zwei Gummiblasen (Lungenflügel) gefüllt bzw. geleert. Höhe Glocke: ca. 18 cm, Material: Kunststoff

89543H47

22,⁶⁵ / 26,⁹⁵ €

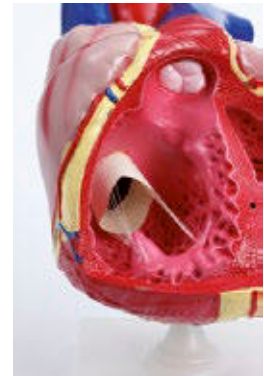

04 | Großes Modell vom menschlichen Herz, in 3 Teile zerlegbar, etwa 4-fach vergrößert

- Auch in großen Klassenräumen werden Einzelheiten und Strukturen gut erkannt.
- Ihre Lernenden werden mit Begriffen wie Kammern, Vorhöfen, Aorta, Arterien und Venen schnell vertraut.

Nehmen Sie die vordere Herzwand ab. Ihre Schülerinnen und Schüler sehen die beiden Herzkammern. Wenn Sie das obere Teil des Modells entfernen, legen Sie die Vorhöfe frei. Sie können das Modell vom Stativ abnehmen.

H x B x T ohne Stativ: ca. 22 x 32 x 26 cm

Höhe auf Stativ: 35 cm, Material: Kunststoff

86178H47 Stück

89,⁰³ / 105,⁹⁵ €



6-fach vergrößert

05 | Großes Augenmodell

In 6 Teile zerlegbar, etwa 6-fach vergrößert

Sie zeigen Ihren Lernenden an dem großen Modell, wie der Sehvorgang zustande kommt. Außen am Augapfel sind die Muskelansätze sowie der Ansatz des Sehnervs zu sehen. Die Lederhaut ist gefenstert, damit Sie die äußere Struktur der Aderhaut zeigen können.

Wenn Sie den Augapfel zerlegen, wird die gesamte Aderhaut sowie der Ansatz der Iris sichtbar. Glaskörper, Linse, Iris und Hornhaut können Sie herausnehmen.

Ø Augapfel: ca. 16 cm, Höhe mit abnehmbarem Stativ: ca. 21 cm, Material: Kunststoff

86192H47

53,⁷⁴ / 63,⁹⁵ €



06 | Ohr-Modell, ca. 5-fach vergrößert

An dem riesigen Modell erkennen Ihre Schülerinnen und Schüler die Strukturen von Außen-, Mittel- und Innenohr. Das Trommelfell mit den drei Gehörknöchelchen nehmen Sie heraus. Sie zeigen dieses Teil genauso wie das Labyrinth mit Schnecke. Auch in großen Schulräumen und auf größere Distanzen sind Details gut zu sehen.

H x B x T: ca. 28 x 44 x 14 cm

86181H47 4-teilig

54,⁵⁸ / 64,⁹⁵ €





Ein Kind entsteht

Magnetisches Tafelmaterial

Kinder möchten wissen, wie Leben entsteht. Zeigen Sie an der Tafel, wie und wo menschliches Leben entsteht. Erklären Sie unbefangen und sachlich Begriffe wie Eisprung, Befruchtung, Gebärmutter, Penis, Samenzellen usw. Für den bilingualen Unterricht (Englisch/Deutsch) verwenden Sie die Rückseite der beidseitig magnetischen Namensschilder. Im Begleitheft finden Sie das Unterrichtsthema schon komplett vorbereitet. Die Kopiervorlagen (Arbeits- und Lösungsblätter) sind auf Deutsch und Englisch in 3 verschiedenen Niveaustufen ausgearbeitet.

Größe der Gebärmutter: ca. 47 x 29,5 cm

Inhalt: 21 Magnetschilder, 15 magnetische Namensschilder (Deutsch/Englisch), 1 Handreichung mit Kopiervorlagen, DIN A4, 23 Seiten

89846H47

41,⁹⁷ / 49,⁹⁵ €

inklusive Handreichung



Ein Kind wächst heran

Wie entwickelt sich das Kind im Mutterleib? Wie klein und leicht ist es zu Beginn der Schwangerschaft und wie groß und schwer kurz vor seiner Geburt?

Mit 10 befüllbaren Entwicklungs-Säckchen und einem Umbindetuch gelingt es Ihnen, dieses Unterrichtsthema noch interessanter und für Ihre Klasse beinahe selbst erlebbar zu gestalten. Das ansprechende und kindgerechte Unterrichtsmaterial zum Anfassen hat einen hohen Aufforderungscharakter, sich mit diesem Aufklärungsthema zu beschäftigen. Durch das Halten und Befühlen der Gewichtssäckchen baut sich die Hemmschwelle, über Schwangerschaft, Geburt und den eigenen Körper

zu sprechen, schnell und wirkungsvoll ab. Wer möchte, kann sich so ein Gewichtssäckchen mittels des enthaltenen Tuches auch einmal um den Bauch binden.

Auf den beiliegenden Kopiervorlagen (in 2 Schwierigkeitsstufen) erhalten Sie zu den aufgedruckten Bildern der Stoffsäckchen die passenden Entwicklungsinformationen. Bilder und Texte lassen sich ausgezeichnet den Gewichtssäckchen zuordnen und als Schülermaterial in die Schulhefte einkleben. Alles, was Sie vorab noch tun müssen, ist haushaltsüblichen Reis nach den Angaben aus der Anleitung in die verschließbaren Säckchen zu füllen (der Reis ist nicht enthalten).

Inhalt:

- 10 Stoffsäckchen (von 6,5 x 4,5 cm bis 33,5 x 25 cm)
- 1 Umbindetuch (Länge: 1,5 m)
- 1 Handreichung mit Kopiervorlagen in 2 Schwierigkeitsstufen

Material: 100 % Polyester, waschbar bei 30 °C, Schonwaschgang

89847H47

45,⁸⁰ / 54,⁵⁰ €

01 | Verdauungsorgane, magnetisches Tafelmaterial

Ansprechend und einprägsam!

Zeigen Sie direkt an der Tafel, wie die menschliche Verdauung funktioniert. Bringen Sie die einzelnen Organe Schritt für Schritt an der Tafel an und erklären Sie dabei anschaulich und einprägsam, wie der Verdauungsvorgang abläuft. Wo sitzt die Leber? Was ist eine Bauchspeicheldrüse und wie passt das Essen durch die dünne Speiseröhre? Es gibt sogar magnetische Bildteile von Nahrungsmitteln. Die Kinder sehen so den Weg eines Vollkornbrottes mit Butter, Käse und Gurkenscheiben durch die menschlichen Verdauungsorgane. Darauf abgestimmt ist auch der Sachtext (als Lese- und Lückentext in 2 Schwierigkeitsstufen).

Inhalt: 18 magnetische Bildteile (B x H des Kopfes: ca. 18 x 23 cm), 11 beidseitig bedruckte Namensschilder (Deutsch/Englisch), 1 Handreichung mit Kopiervorlagen

757882H47

32,⁷³ / 38,⁹⁵ €

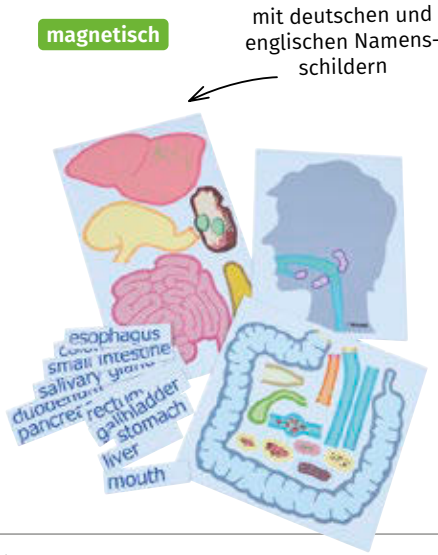

Sachunterricht

geeignet zum Üben der Zahnputztechnik



02 | Zahnputz-Modell, klein

H x B x T: 9 x 7 x 11 cm
Material: Kunststoff

85456H47

20,⁹⁷ / 24,⁹⁵ €



03 | Riesen-Zahnputz-Modell

Zeigen Sie Ihren Kindern die richtige Handhabung der Zahnbürste. Mit Demonstrations-Zahnbürste
H x B x T: 23 x 16,5 x 10,5 cm
Material: Kunststoff

2038H47

34,⁴¹ / 40,⁹⁵ €

inkl. Demonstrations-Zahnbürste



04 | Lebensmittelpyramide mit 48 magnetischen Lebensmittelbildern

70825H47

65,¹³ / 77,⁵⁰ €

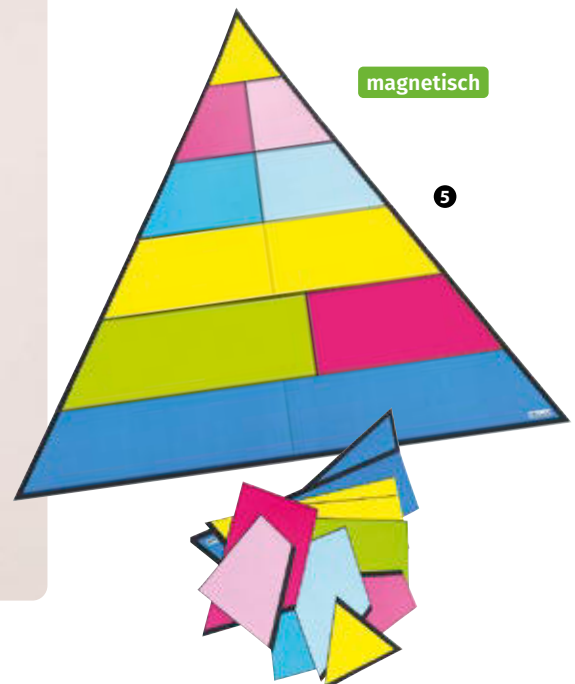

05 | Lebensmittelpyramide ohne magnetische Lebensmittelbilder

88107H47

24,⁷⁹ / 29,⁵⁰ €

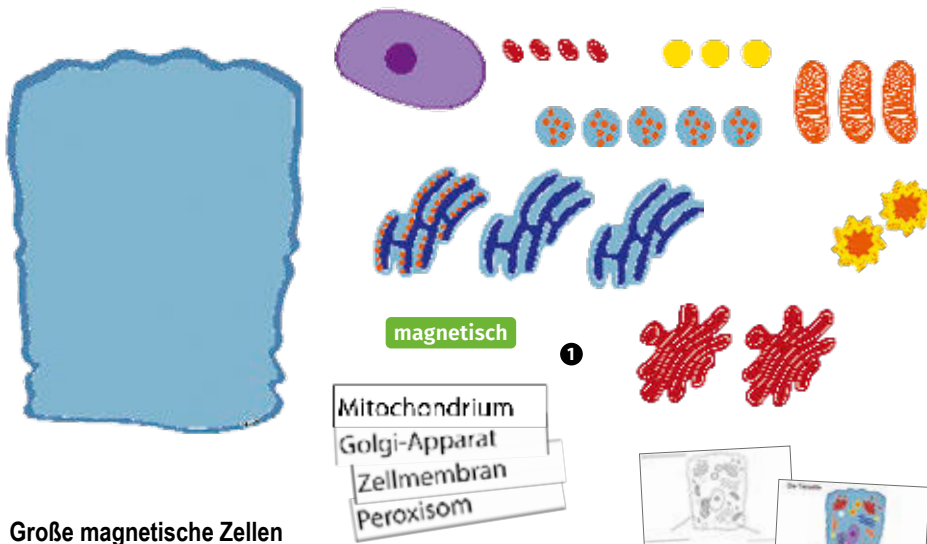

Große magnetische Zellen

- zum Anbringen an der Tafel
- auch für bilingualen Unterricht (Englisch) geeignet

Entdecken Sie mit Ihrer Klasse die Bausteine des Lebens auf eine aktive und sehr ansprechende Art. Die Zelle mit ihren Bestandteilen wird Schritt für Schritt an der Tafel „zusammengebaut“. Die Lernenden sehen und verstehen so den Aufbau, die Gemeinsamkeiten und Unterschiede von Tier- und Pflanzenzelle. Alle Teile, vom Zellkern bis zum Golgi-Apparat, können mit den Fachbezeichnungen benannt werden (bei bilingualem Unterricht verwenden Sie die Rückseite der Namensschilder). Als Lernunterlage für die Schülerinnen und Schüler liegen Arbeits- und Lösungsblätter in Form von Kopiervorlagen bei. Zum Anbringen an der Klassenzimmerwand hat die Zelle Aufhängeösen. So bleibt sie für alle stets sichtbar.

01 | Große tierische Zelle

Tierische Zelle, magnetisch
B x H: ca. 50 x 65 cm

Inhalt (insgesamt 42-tlg.):

- 26 magnetische Zellbestandteile
- 12 doppelseitig bedruckte Namensschilder (Deutsch/Englisch)
- 2 Lösungsblätter (Deutsch/Englisch)
- 2 Arbeitsblätter (farbig und schwarz-weiß)

89749H47

53,⁷⁴ / 63,⁹⁵ €

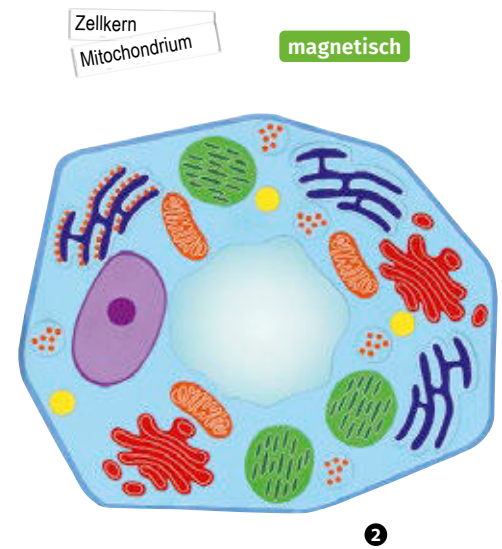

02 | Große pflanzliche Zelle

Pflanzliche Zelle, magnetisch
B x H: ca. 64 x 54 cm

Inhalt (insgesamt 43-tlg.):

- 26 magnetische Zellbestandteile
- 13 doppelseitig bedruckte Namensschilder (Deutsch/Englisch)
- 2 Lösungsblätter (Deutsch/Englisch)
- 2 Arbeitsblätter (farbig und schwarz-weiß)

89750H47*

54,²⁰ / 64,⁵⁰ €

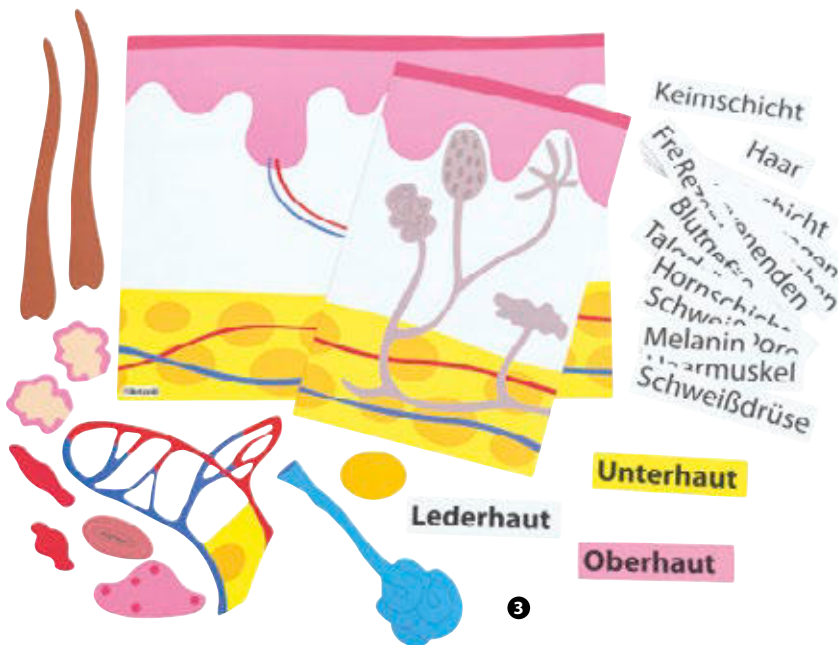

03 | Die Haut – magnetisches Tafelmaterial

Schön groß und bunt, leicht verständlich und kindgerecht! Zeigen Sie an der Tafel den Aufbau der menschlichen Haut. Wo befinden sich die Lederhaut oder die Talgdrüsen? Was sind Rezeptoren und wie entsteht eine „Gänsehaut“? Erklären Sie die einzelnen Hautbestandteile und bauen Sie das Modell an der Tafel nach und nach auf. Je nach Klassenstufe und Leistungsniveau können Sie die Haut von ganz einfach bis sehr anspruchsvoll darstellen. In der beiliegenden Handreichung gibt es Rätsel, Informationen, Arbeitsblätter, Experimente und Tipps zum Schutz und zur Pflege der Haut.

Für bilingualen Unterricht (Deutsch/Englisch) verwenden Sie die englischen Namensschilder, auch die Texte der Handreichung mit Kopiervorlagen liegen in 2 Schwierigkeitsstufen und in englischer Übersetzung bei.

Inhalt: insgesamt 13 magnetische Teile Haut, 17 magnetische Namensschilder, doppelseitig bedruckt (Deutsch/Englisch), 1 Handreichung mit Kopiervorlagen in 2 Schwierigkeitsstufen
B x H aufgebautes Modell: ca. 60 x 32 cm

754463H47

45,³⁴ / 53,⁹⁵ €

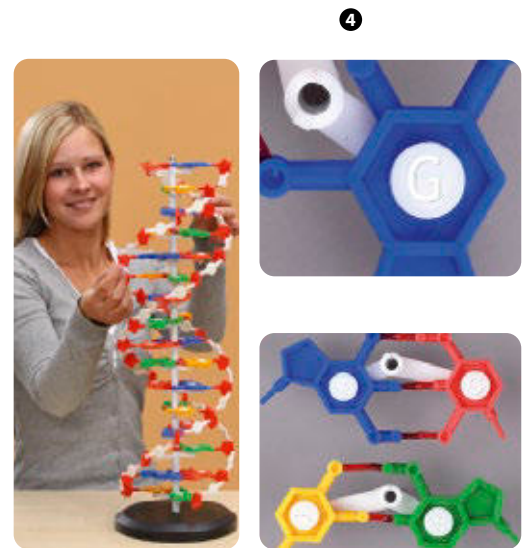

04 | Großes DNS-Modell

Zerlegbar

Hervorragend geeignet, um den Aufbau der DNS für Ihre Schülerinnen und Schüler verständlich zu erklären. Die Doppelhelix ist gut zu erkennen. Ihre Zusammensetzung aus den Basenpaaren wird am Modell verständlich. Die Wasserstoffbrücken zwischen den Basen sind als Verbindungen dargestellt. Adenin und Thymin werden deutlich mit zwei, Guanin und Cytosin mit drei Wasserstoffbrücken gezeigt. Zum Erläutern des Aufbaus der DNS können Sie das Modell zerlegen. Zeigen Sie so einzelne Teile oder lassen Sie Ihre Lernenden die Doppelhelix wieder richtig zusammenfügen.

Höhe: ca. 60 cm, Ø ca. 20 cm

86176H47

90,⁷¹ / 107,⁹⁵ €



LED-Schul-Mikroskop für den Anfang

Mit den übersichtlichen Bedienelementen lässt sich die Handhabung eines modernen Mikroskops leicht erlernen. Das Instrument ist solide und zweckmäßig gebaut. Die Präparate werden bei guter Auflösung und Ausleuchtung betrachtet.

Tisch: 95 x 95 mm, mit Lochblende (6 verschieden große Öffnungen)

Okular: Weitfeld 10x

Objektive, achromatisch: 1 Stück 4x, 1 Stück 10x, 1 Stück 40x (mit Präparateschutz)

Mögliche Vergrößerungen: 40-fach, 100-fach, 400-fach

Scharfstellen: Triebknöpfe beidseitig, mit Gleitkupplung

Beleuchtung: Der Strom für die Beleuchtung wird in einem Akku gespeichert. Eine Ladung reicht für ca. 10 Stunden. **Die Unabhängigkeit vom Netz** verschafft Vorteile. Ein Ladegerät gehört zum Lieferumfang. Das Ladegerät hat einen Überladeschutz.

H x B x T: 28 x 10 x 15 cm

6351H47* Stück 115,⁰⁸ / 136,⁹⁵ €



Mikroskop für den Einstieg

Entdeckungsreise in die Mikrowelt. Ideal für alle Schulstufen, bietet Auf- und Durchlicht zur Betrachtung von Oberflächen und Zellen. Einfache Handhabung, batteriebetrieben für mobilen Einsatz. Vergrößerung bis 400-fach, Weitfeld-Okular 10x, LED-Beleuchtung. Batterien nicht inklusive

H x B x T: 33,4 x 14,6 x 21,5 cm

Material: Kunststoff, Metall

85908H47 Stück 92,³⁹ / 109,⁹⁵ €





Mikroskope



01 | Stereo-Mikroskop

Für Detailbetrachtungen: Was lebt in der Erde, unter Rinden oder in Pfützen? Beliebige Objekte aus dem Alltag können mit dem Stereo-Mikroskop ohne Präparation vergrößert werden. Diese sind durch die LED-Beleuchtung optimal ausgeleuchtet. Durch die LED-Beleuchtung arbeiten die Kinder netzunabhängig. Sie benötigen 2 Batterien Typ AA (Mignon LR6, nicht im Lieferumfang enthalten). Der Augenabstand ist regulierbar. Inkl. Anleitung

Okularpaar: 10x Weitfeld, verstellbarer Augenabstand
Objektiv: 2x vergrößernd
Vergrößerung: 20-fach
Beleuchtung: LED-Auflicht

86486H47* Stück

100,⁸⁴ / 120,- €

02 | Binokulares Mikroskop „Bin-TOP 02“ mit LED-Auf- und Durchlicht

Zum Entdecken, Lernen und Verstehen! Betrachten Sie Ihre Präparate stets gut aufgelöst – auch bei maximaler Vergrößerung! Die Akkus reichen für ca. 15 Stunden, wodurch Sie netzunabhängig in jedem Unterrichtsraum arbeiten können.

Inhalt: 1 Mikroskop, 1 Ladegerät, 1 Anleitung
 H x B x T: 30 x 13 x 17 cm
 Material: Metall, Kunststoff

44576H47*

270,⁵⁹ / 322,- €

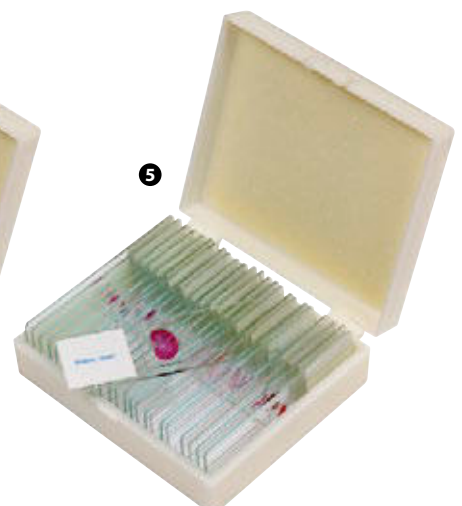

03 | Fertigpräparate mit Sortierbox

Mikroskopieren macht Kindern Spaß, insbesondere dann, wenn sie auch etwas Bekanntes vergrößert sehen. Die Fertigpräparate-Box enthält 12 Objektträger mit jeweils 3 interessanten Präparaten.

Themen der Objektträger:
 Heuschrecke, Stärke, Getränke, Kunststoff, Medikamente, Kunstfasern, Naturfasern, Tiere, Pilze, Vitamine, Micro-Film, Algen
 36 Präparate auf 12 Objektträgern, inkl. Box

85797H47

19,²⁹ / 22,⁹⁵ €

04 | 25 Präparate in einer praktischen Sortierbox

Haar, Zucker, Pfeffer, Hefe – total, Sehne, 3 versch. Bakterien, Fliegenkopf, Fischhaut, Blut Mensch – Ausstrich, Pantoffeltierchen – total, Flügel Stubenfliege, Stängel Baumwolle – quer, Penicilium – Ausschnitt, Süßwasserpoly (Hydra) – längs, Staubbeutel Lilie, Keim – längs, einkeimblättrige Pflanze – Stängel quer, zweikeimblättrige Pflanze – Stängel quer, einfaches Plattenepithel, geschichtetes Plattenepithel, Herzmuskel – glatte Muskulatur, Hoden – Säugetier, Eierstock – Säugetier

44586H47

40,²⁹ / 47,⁹⁵ €

05 | 25 Präparate in einer praktischen Sortierbox

Lockerer Bindegewebe, Rückenmark – quer, motorische Nervenenden, Magen Säugetier – Ausschnitt, Niere – quer, Arterie und Vene – quer, Blutgefäß Lunge, Blutgefäß Niere, Geschmacksknospe, Mundschleimhaut, Spermien Mensch – Ausstrich, Zellteilung/Mitose tierische Zelle, Süßwasserpoly (Hydra) – Hoden quer, Süßwasserpoly (Hydra) – Eierstock quer, Süßwasserpoly (Hydra) mit Knospe, Spross Farn – total, Maiskorn längs, Spirogyra, Lunge Säugetier, Dickdarm Säugetier, Luftröhre Säugetier, Bauchspeicheldrüse Säugetier, Gebärmutter Säugetier, Milz Säugetier, Zwiebel Wurzelspitzen

44587H47

44,⁵⁰ / 52,⁹⁵ €

01 | Buntes Lernmikroskop

Beim Erklären und Benennen der einzelnen Mikroskopteile kann praktischerweise auch auf die Farben zurückgegriffen werden. Der blaue Drehknopf heißt Trieb, gelb ist die Beleuchtung. Auf den schwarzen Objektisch legt man das Mikroskopiergut und wie heißt nochmals das grüne Teil zum Durchgucken?

Beim Blick durch dieses Auf- und Durchlichtmikroskop erschließt sich den Kindern eine neue Welt. Kleine Gegenstände werden riesengroß. Vom Betrachten winziger Steinchen mittels Auflicht bis hin zum Untersuchen richtiger Präparate mit Durchlicht – beides ist möglich. Kinder haben viel Freude beim Umgang mit diesem technischen Gerät und merken sich sehr schnell und effektiv, wofür die verschiedenen Teile da sind. Das Mikroskop vereint professionelles Mikroskopieren mit kindgerechtem Design. Die Handhabung ist kinderleicht!

Ihre Schülerinnen und Schüler werden durch Erfolgserlebnisse motiviert. Das Mikroskop ist von der Primarstufe bis hin zur Sekundarstufe sehr gut geeignet. Das Lernmikroskop kann auch mit nach draußen genommen werden. Es besitzt keine lästigen Kabel und funktioniert mit Batteriebetrieb. So ist es ein idealer Begleiter auf Lerngängen. Benötigt werden 3 Batterien Typ AA (Mignon LR6), nicht im Lieferumfang enthalten!

Vergrößerung: 40-fach, 100-fach, 400-fach

Okular: 10x Weitfeld

Objektiv: 4x, 10x, 40x

Beleuchtung: Auflicht und Durchlicht mit jeweils einer LED

757943H47*

92,³⁹ / 109,⁹⁵ €



Lernmikroskop für farbunterstütztes Lernen



Set ausreichend für 10 - 20 Lernende

02 | Mikroskopierkiste

Mit hochwertigen Instrumenten und Kopiervorlagen. Echt praktisch und eine Erleichterung für Ihren Unterricht! Alle wichtigen Utensilien zum Mikroskopieren sind enthalten. Schnell ist alles wieder aufgeräumt und in der Transportkiste sicher untergebracht. Nutzen Sie die Mikroskopiervorlagen, um das Erlernte zu prüfen und zu vertiefen, und händigen Sie Ihren Schülerinnen und Schülern zum Abschluss den hübschen Mikroskopierführerschein aus.

Inhalt: 1 stabile Transportbox mit 50 Objektträgern, 100 Deckgläschen, 25 ml Methylenblau, 25 ml Eosin, 12 Pipetten, 10 Petrischalen mit Überfalldeckel, 10 Skalpellhalter, 50 Skalpellklingen, 10 Pinzetten (spitz, gerade), 10 Präparierscheren, 10 Lanzetten, 10 Präpariernadeln, 10 transparente Instrumentenboxen, 4 Kopiervorlagen (DIN A5), inkl. Mikroskopierführerschein
Warnhinweis: 2 (Seite 306)

87928H47

226,⁰⁵ / 269,- €



03 | Objektträger aus Kunststoff

Super geeignet für den Unterricht in der Grundschule, da diese Objektträger aus Kunststoff nicht so leicht brechen. Sollte doch einmal ein Objektträger zu Bruch gehen, entstehen weniger scharfkantige, gefährliche Bruchstücke. Das Mikroskopierergebnis ist qualitativ wie bei Objektträgern aus Glas.

B x H: 75 x 25 mm

44548H47* 50 Stück

9,²⁴ / 10,⁹⁹ €

04 | Deckgläschen

Zum Abdecken von Präparaten auf Objektträgern.

B x H: 18 x 18 mm

6515H47# 100 Stück

4,⁵⁴ / 5,⁴⁰ €

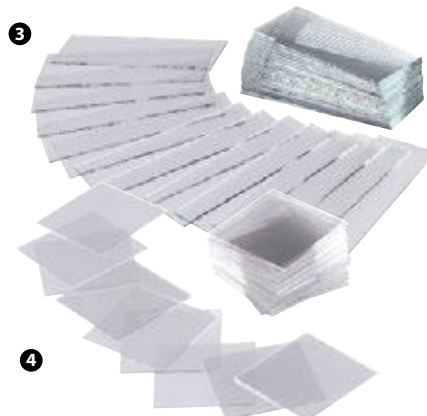

05 | Botanisierbesteck

Rostfrei – preiswerte, schulgerechte Instrumente in einem Plastikmäppchen

7 Teile sind enthalten:

- 1 Pinzette, 11 cm
- 1 Schere, 11 cm
- 1 Skalpell, geballt, 14,5 cm
- 1 Spatel, 15 cm lang, 1,5 cm breit
- 1 Nadel mit Griff, 13 cm
- 1 Pipette aus Kunststoff
- 1 Stab aus Kunststoff

Warnhinweis: 2 (Seite 306)

6529H47

8,³⁶ / 9,⁹⁵ €





Schüler-Experimentierbox

Die ideale Grundausrüstung für kleine Wissenschaftlerinnen und Wissenschaftler. Diese 29-tlg. Experimentierbox fördert die Neugier der Kinder heraus und bietet ihnen reichlich Anregungen, um selbst auszuprobieren, warum ein Gummibärchen aufquillt oder etwas Zucker sich in warmem Wasser besser löst.

Inhalt:

1 Experimentierbrille, 4 Messbecher, 3 Farbpulver für Farbexperimente, 4 Reagenzgläser und 1 Reagenzglashalter, 1 Pipette, 3 Pulverfläschchen, 1 Messlöffel, 3 Petrischalen (dreigeteilt), 1 Thermometer, 1 Tropfflasche, 1 Spritzflasche, 3 Sammeldosen, 1 Lupe mit 10-fach-Vergrößerung, 1 Aufbewahrungsbox

Warnhinweis: 42 (Seite 306)

Gefahrenhinweis: G12 (Seite 306)

86468H47*

50,- / 59,⁵⁰ €



Gruppen-Experimentierbox

Machen Sie Ihr Klassenzimmer zum Schüler-Labor

In der großen Experimentierbox sind alle Materialien enthalten, um mit Ihrer Klasse spannende Versuche durchzuführen. Dank der ausgesuchten Lehrmittel sind Sie jederzeit bestens vorbereitet. Ihre Lernenden erforschen in Arbeitsgruppen naturwissenschaftliche Phänomene. Das Set mit über 400 Arbeitsmitteln und Verbrauchsmaterialien lässt sich am Ende des Unterrichts schnell und einfach in der robusten Aufbewahrungsbox verstauen.

Inhalt:

10 Experimentierbrillen, 12 Reagenzgläser mit Verschluss, 1 Reagenzglasständer, 2 Wasserfilter-Sets mit 200 Filtern, 12 Petrischalen, einfach, 9 Petrischalen mit Dreifachteilung, 1 Thermometer, 5 Tropfflaschen, 3 Spritzflaschen, 100 Indikatorstäbchen, 12 Pipetten, 10 Mischlöffel, 9 Farbpulver für Farbexperimente, 10 Sammeldosen, 5 Messbecher, 3 Lupen mit 5-fach-Vergrößerung, 2 Lupen mit 10-fach-Vergrößerung, 1 Aufbewahrungsbox

Warnhinweis: 42 (Seite 306)

Gefahrenhinweis: G12 (Seite 306)

86470H47

180,⁶³ / 214,⁹⁵ €



Wasserfilter-Set – in Transportbox

Die Box beinhaltet 10 Einzelbausätze. Mit jedem Bausatz können 2 - 3 Lernende arbeiten. Alle Materialien sind sicher, schnell und sauber untergebracht und nichts geht verloren. Das Material lässt sich schnell und zeitsparend an Arbeitsgruppen verteilen.

H x B x T Box: 39 x 48 x 23 cm

Warnhinweise: 1, 2 (Seite 306)

70861H47*

205,- / 243,⁹⁵ €

Vergleichende Filterstufen:

Durch die Nutzung mehrerer Filtertürme vergleichen Ihre Schülerinnen und Schüler die Qualität verschiedener Filterarten anhand des aufbereiteten Wassers. Ebenso kann ein Filterturm mit verschiedensten Alltagsgegenständen befüllt werden, um Filter zu improvisieren.



minimaler zweistufiger Filter mit Sand und Aktivkohle

kompletter vierstufiger Filter

Wasserreinigungs-Bausatz

Der Bausatz beinhaltet Materialien, um mit dem Filtrierungsturm und der Destillations-Schale zu arbeiten:

Filtrierungsturm mit 4 Sieb-Behältern, B x H aufgebaute Turm: 7 x 22 cm, Destillations-Schale mit Auffangbecken, B x H aufgebaute Schale: 12 x 5 cm, Filtrierungs-Kies (wiederverwendbar), Filtrierungs-Sand (wiederverwendbar), Aktivkohle (wiederverwendbar), Filterpapier, Ø 70 mm, Anleitung, Aufbewahrungsbox aus stabilem Kunststoff

H x B x T Box: 7 x 19 x 14 cm

Warnhinweise: 1, 2 (Seite 306)

84738H47

23,¹¹ / 27,⁵⁰ €

MINTerleicht

1



01 | MINTerleicht „Elektrolyse“

Die Elektrolyse wird in Schulversuchen meist durch aufwendige Apparaturen gezeigt. Mit diesem Set wird den Lernenden einfaches Material gereicht, wodurch sie selbst die Elektrolyse durchführen können. Beispiel-Experimente: Was blubbert denn da?, Aufbau Elektrolysezelle, Wo kommt Strom her?, Was passiert bei der Elektrolyse?, Wie stellen wir Gase fest?

Ab Klassenstufe 4. Anwendung unter Aufsicht.

Warnhinweis: 42 (Seite 306)

762360H47*

35,²⁵ / 41,⁹⁵ €

2



02 | MINTerleicht „Schiffe beladen“

Experimentelles Erforschen von Schiffen, ihren Formen und dem Auftrieb im Wasser. Selbst jüngere Kinder verstehen so, wie sich die Form eines Schiffes auf die Schwimm- und Ladefähigkeit auswirkt. Beispiel-Experimente: Knete in allerlei Formen, Das Gewicht im Wasser, Warum schwimmen Schiffe?, Wie viel kann ein Schiff laden?

Ab Klassenstufe 1

Warnhinweise: 2, 42 (Seite 306)

762359H47

19,²⁹ / 22,⁹⁵ €

3



03 | MINTerleicht „Chromatographie“

Spannende Versuche zur Farben-Chromatographie, einer Analysemethode, mit der auch moderne Forschungslabore arbeiten. Es geht um Zerlegung von Stoffen in die Einzelbestandteile. Beispiel-Experimente: Locke die Farben aus ihrem Versteck!, Welche Farben haben sich versteckt?, Wenn die Papierblumen blühen, Wer hat die Wäscheklammer stibitzt?

Ab Klassenstufe 1

Warnhinweis: 42 (Seite 306)

762596H47

20,⁹⁷ / 24,⁹⁵ €

4



04 | MINTerleicht „Tenside“

Die Experimentierbox behandelt das Thema Tenside. Die Materialien sind für die Einzel- und Gruppenarbeit konzipiert und finden auch im Homeschooling Anwendung. Schrittweise lernen die Kinder die Wirkung von Tensiden kennen und erforschen, welche Auswirkungen diese auf die Umwelt haben.

Ab Klassenstufe 1

Warnhinweis: 42 (Seite 306)

763377H47

18,⁹¹ / 22,⁵⁰ €



Fahrbares Experimentier-Labor mit 249 Teilen



Schubladen herausnehmbar

01 | Fahrbares Experimentier-Labor

Umfassende Komplett-Ausstattung: In dem großen Materialwagen ist alles enthalten, um mit Ihren Kindern spannende Versuche durchzuführen. Dank der ausgesuchten Materialien sind Sie jederzeit bestens vorbereitet. Bis zu 16 Kinder erforschen in Gruppen naturwissenschaftliche Phänomene.

Flexibel einsetzbar: Der praktische Materialwagen wird schnell an jeden Einsatzort transportiert. Die Rollen sind zudem abnehmbar. Sie können somit frei entscheiden, ob Sie den Container freistehend, als Schrankeinsatz oder als Rollcontainer nutzen möchten.

Sehr praktisches Ordnungssystem: Die Materialien sind in den 9 herausnehmbaren Schubladen untergebracht. Zu Beginn verteilen Sie die fertig geordneten Schubladen auf die Gruppen. Sofort hat jedes Kind alle Materialien zur Verfügung. Am Ende werden alle Materialien direkt in die Box zurückgelegt – nichts kann verloren gehen.

Inhalt für 16 Kinder:

16 Experimentierbrillen, 16 Dosenlupen, 32 Messbecher, 24 Farbpulver für Farbexperimente, 32 Reagenzgläser, 8 Reagenzglasständer, 8 Pipetten, 24 Pulverfläschchen, 8 Messlöffel, 24 Petrischalen, dreigeteilt, 8 Thermometer, 8 Tropfflaschen, 8 Spritzflaschen, 24 Sammeldosen, 8 Lupen mit 10-fach-Vergrößerung, 1 Rollcontainer mit 9 Boxen

H x B x T Wagen: 106 x 30 x 38 cm

Warnhinweis: 42 (Seite 306)

83979H47 249-teilig 475,⁶³ / 566,- €



03 | Thermometer aus Glas

Für Messungen von -10 °C bis +110 °C.

Zur sicheren Aufbewahrung dient eine verschließbare Plastikröhre, Länge Thermometer: 30 cm, Länge Schutzröhre: 32 cm, Ø ca. 1 cm

Warnhinweis: 41 (Seite 306)

85753H47

4,⁰³ / 4,⁸⁰ €



02 | Laborkittel für Kinder

Mit Brust- und Seitentaschen, waschbar bei 30 °C. Praktisch, bequem und die Kleidung darunter bleibt sauber!

Größe 128, Länge: 73 cm, Material: 100 % Polyester

762189H47

15,⁹² / 18,⁹⁵ €

Größe 140, Länge: 80 cm, Material: 100 % Baumwolle

Warnhinweis: 14 (Seite 306)

762190H47

19,⁷⁵ / 23,⁵⁰ €

Größe 152, Länge: 87 cm, Material: 100 % Baumwolle

Warnhinweis: 14 (Seite 306)

762191H47

20,⁹⁷ / 24,⁹⁵ €



04 | Experimentierbrille

Diese Brille hält Spritzer von den Augen fern und Experimente machen mit dem richtigen Outfit auch viel mehr Spaß. Lieferung in Überraschungsfarbe

H x B x T: 7 x 13 x 6 cm

Warnhinweise: 1, 8 (Seite 306)

86034H47

4,¹⁶ / 4,⁹⁵ €



05 | Handliches Experimentiertablett

Falls beim Experimentieren doch mal etwas danebengeht, fängt das Tablett mit dem 1 cm hohen Rand so einiges auf. Natürlich ist es auch sehr gut zum Transport von Versuchsanordnungen geeignet.

Tablett aus unzerbrechlichem Kunststoff, stapelbar, 32,5 x 24,5 cm

Lieferung ohne Deko

81892H47 Stück

5,⁴⁶ / 6,⁵⁰ €



01 | Tropfflasche

Für die exakte Zugabe von Flüssigkeiten

86029H47 50 ml 3,95 / 4,70 €

02 | Sicherheitsspritzflasche

Lieferung ohne Inhalt

86030H47 500 ml 4,62 / 5,50 €



05 | 14 Reagenzgläser im Drehgestell

Alle Reagenzgläser sind mit einem Kunststoff-Pfropfen verschließbar. Lieferung in Überraschungsfarbe
Ø ca. 2,6 cm, Höhe: ca. 12 cm

52102H47 18,91 / 22,50 €



03 | Pipetten

Material: Kunststoff

51350H47 6 Stück 5,71 / 6,80 €



04 | Mischlöffel aus Kunststoff

Ihre Schülerinnen und Schüler entnehmen Proben, füllen Materialien und Substanzen um, stellen Gemische her ...
Länge: ca. 12 cm

52108H47 10 Stück 4,03 / 4,80 €



06 | Reagenzröhrchen

10 Stück, je 10 ml, aus unzerbrechlichem Kunststoff mit Schraubdeckel in 5 Farben, für flüssige und feste Proben. Ø 1,5 cm

760611H47 10 Stück 6,30 / 7,50 €



07 | Set mit 10 Sammelbehältern

Interessante Entdeckungen der Natur werden – bis zur genaueren Betrachtung – sicher in den Sammelbehälter aufbewahrt. Mit Schraubdeckel.
Ø 2,5 cm, Höhe: ca. 6 cm

52103H47 10 Stück 6,89 / 8,20 €

08 | Set mit 10 Spritzen

10-ml-Spritzen mit Luer-Lock-Spitze – ideal für experimentelles Lernen im Chemie-, Biologie- und Physikunterricht in Schulen.

H x B x T einzelne Spritze: 2,2 x 13,3 x 5 cm
Material: Kunststoff

83521H47* 5,63 / 6,70 €

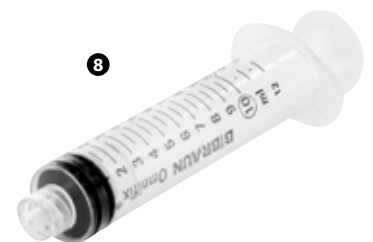

09 | Plastiktrichter

Ideal zum Befüllen von Reagenzgläsern oder anderen kleinen Gefäßen
Innendurchmesser: 0,4 cm

52109H47 5 Stück 4,03 / 4,80 €



10 | Dichtebestimmung

- zur Dichtebestimmung unterschiedlicher Materialien insgesamt 5 Kubikzentimeterwürfel (Abmessung jeweils 1 cm³)
- einheitliches Volumen der Würfel mit unterschiedlichen Materialien
- aus Al, Cu, Fe, Zn und Holz

Das Set eignet sich auch schon in der Grundschule zum experimentellen Lernen und Erforschen unterschiedlicher Materialien und ihrer Eigenschaften. Die Würfel werden in einer Kunststoffaufbewahrungsbox mit Schaumstoffeinlage geliefert.

761762H47* 14,71 / 17,50 €

MUSIK



01 | Rhythmus- und Taktkarten für die Tafel

Inhalt:

- 64 farbige Notenschilder (in den 8 Farben eines diatonischen Boomwhackers®-Satzes: 16 rote, je 8 in den Farben Orange, Gelb, Pink, Lila, Hell- und Dunkelgrün)
- 10 Taktschilder mit Zahlen (je 2x 1, 2, 3 und 4, 1x 5 und 1x 6)
- 12 zusätzliche leere Schilder, inkl. kurzer Anleitung mit Kopiervorlage

84662H47 86-teilig

30,²¹ / 35,⁹⁵ €



40-teilig

magnetisch

02 | Rhythmus- und Taktkarten, chromatische Ergänzung

Set mit Rhythmus- und Taktkarten in den Farben der chromatischen Ergänzung der Boomwhackers®-Röhren. Magnetisches Tafelmaterial

Inhalt: 40 Karten (je 8 in den Farben Hellrot, Hellorange, Dunkelgrün, Blau, Violett)
Karte: 8 x 8 cm, Material: Magnet

760281H47 40-teilig

20,⁹⁷ / 24,⁹⁵ €



03 | Boomwhackers®-Gruppensatz mit 39 Röhren

Der Gruppensatz besteht aus 3 diatonischen Sätzen, c¹ – c², 3 chromatischen Ergänzungen sowie 8 Stück Octavator-Caps für Bass-Stimmen.

Gruppensatz ohne Aufbewahrungsbox

88748H47*

130,²¹ / 154,⁹⁵ €

Gruppensatz in Aufbewahrungsbox

88747H47*

160,⁴⁶ / 190,⁹⁵ €



Boomwhackers® bitte separat bestellen



04 | Ständer

für 13 Boomwhackers® aus massivem Fichtenholz, 4,5 x 45,5 x 13,5 cm. Lieferung ohne Boomwhackers®

8935H47 Stück

22,⁶⁵ / 26,⁹⁵ €

Boomwhackers®



01 | Boomwhackers® Chromatischer Ergänzungssatz

(für den Höhenbereich Sopran)
Der Satz umfasst 1/2 Oktave.
Er erweitert die Möglichkeiten im Musikunterricht.
cis², d², dis², e², f², fis², g²

6893H47* 7 Röhren 16,⁷⁶ / 19,⁹⁵ €



02 | Octavator-Caps

Wenn Sie eine dieser Kappen auf ein Rohr stecken, klingt das Instrument eine Oktave tiefer.
Wenn Sie die Octavator-Caps auf Bassröhren anbringen, lässt sich der Tonumfang auf die große Oktave ausdehnen.

6890H47* Satz mit 8 Stück 11,⁶⁸ / 13,⁹⁰ €



03 | Boomwhackers® Chromatische Ergänzung, Alt-Bereich

cis¹, dis¹, fis¹, gis¹, b¹

6937H47* 5 Röhren 18,⁹¹ / 22,⁵⁰ €



04 | Boomwhackers® Pentatonischer Satz, Alt-Bereich

c¹, d¹, e¹, g¹, a¹, c²

6935H47* 6 Röhren 21,⁸¹ / 25,⁹⁵ €

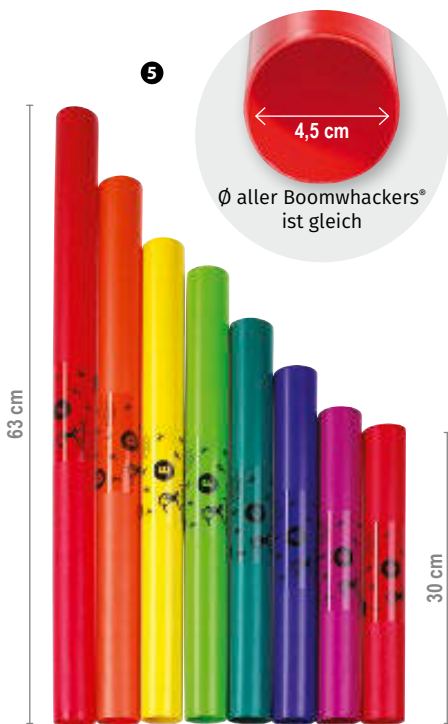

05 | Boomwhackers®, Alt-Bereich Diatonischer Satz

c¹, d¹, e¹, f¹, g¹, a¹, h¹, c²

6936H47* 8 Röhren 23,⁹⁵ / 28,⁵⁰ €

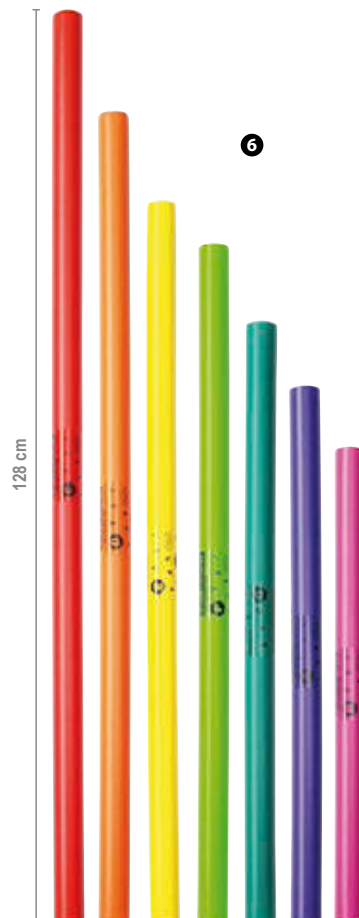

06 | Boomwhackers®, Bass Diatonischer Satz

c, d, e, f, g, a, h

6965H47* 7 Röhren 44,⁵⁰ / 52,⁹⁵ €



07 | Boomwhackers®, Bass Chromatische Ergänzung

cis, dis, fis, gis, b

6966H47* 5 Röhren 33,⁵⁷ / 39,⁹⁵ €

Instrumente in Boomwhackers®-Farben



01 | Tischglocken

Die Tischglocken eignen sich besonders für den Einstieg. Es sind keine musikalischen Vorkenntnisse oder speziellen motorischen Fähigkeiten nötig, um die bunten Schlagglocken zu spielen. In den bekannten Boomwhackers®-Farben
 Höhe je Tischglocke: 9 cm, Ø 8,5 cm
 Material: Metall, Kunststoff

766292H47 Diatonischer Satz: 10 Glocken, c² - c³ mit fis² und b² **65,⁵⁰ / 77,⁹⁵ €**

766337H47 Chromatische Ergänzung: 3 Glocken cis², dis², gis² **23,⁴⁹ / 27,⁹⁵ €**



02 | Schlagglocke – akustisches Ruhesignal

Sorgen Sie per Knopfdruck für Ruhe im Klassenzimmer. Lieferung in Zufalls- und Überraschungsfarbe

89515H47 **7,⁶⁵ / 9,¹⁰ €**



03 | Tischglocken, diatonisch

Mit Tragetasche (100 % Polyester)

88912H47* **89,⁸⁷ / 106,⁹⁵ €**



04 | Handglocken

Höhe: 14 cm, Ø 7,5 cm

Diatonischer Satz in stabiler Tragetasche

Mit 10 gestimmten Glocken, c² – c³ mit fis² und b², Material Tragetasche: 100 % Polyester

88905H47* **78,⁹⁵ / 93,⁹⁵ €**

Mit Stopp-Funktion

84629H47* **83,⁶¹ / 99,⁵⁰ €**

Handglocken

Mit den genau gestimmten Handglocken begleiten die Kinder bekannte Lieder oder erfinden eigene Melodien im Musikunterricht. Jeder Ton hat eine eigene Farbe, sodass klangvolle Melodien ganz einfach und ohne Notenkenntnis gespielt werden können.
 H x B x T Glocke: 14 x 7,5 x 7,5 cm
 Material: Metall, Kunststoff

5 Diatonischer Satz:

767072H47* **60,⁹² / 72,⁵⁰ €**

6 Chromatische Ergänzung

767073H47* **21,⁴³ / 25,⁵⁰ €**

Glocken mit Einmal-Anschlag

Mit den genau gestimmten Glocken in den bekannten Boomwhackers®-Farben begleiten Schülerinnen und Schüler bekannte Lieder oder erfinden eigene Melodien. Die Instrumente verfügen über eine automatische Stopp-Funktion nach jedem Glockenschlag. Der Notename steht auf jedem Griff.

H x B x T Glocke: 14 x 7,5 x 7,5 cm
 Material: Metall, Kunststoff

7 Diatonischer Satz

767074H47* **62,⁹⁸ / 74,⁹⁵ €**

8 Chromatische Ergänzung

767075H47* **22,⁶⁵ / 26,⁹⁵ €**



01 | C-Blockflöte (Sopran)

Die ideale Flöte für Schulen:

Aus hochwertigem Kunststoff angefertigt, ist diese Flöte sehr **einfach zu reinigen**. Deutsche Griffweise. Das vordere Griffstück lässt sich drehen. Damit ist die Flöte bei Rechts- und Linkshändigkeit geeignet. Unser Hygiene-Tipp: Die Flöte ist spülmaschinenfest. Inkl. Wischer & Kunststoff-Etui

Länge: 32 cm, Ø 2 cm

5134H47 Stück

5,¹³ / 6,¹⁰ €



2



3



02 | C-Blockflöte (Sopran)

Deutsche Griffweise mit abgesenkten Tonlöchern

Die abgesenkten Tonlöcher vereinfachen das Flötenspiel speziell für Neulinge und jüngere Musizierende. Aus Ahornholz, mit Wischer und Griffabelle. Inkl. Kunststoffetui. Länge: 32 cm, Ø 2,5 cm

88998H47

19,⁷⁵ / 23,⁵⁰ €

03 | C-Blockflöte (Sopran)

Barocke Griffweise

Aus Holz, im Beutel, mit Wischer Länge: 32 cm, Ø 2 cm. Material Beutel: 100 % Polyester

88707H47

18,⁹¹ / 22,⁵⁰ €



6 Stück



04 | Schüttel-Eier

Musikstücke begleiten und das Rhythmusgefühl fördern.

Farben Rot und Blau: dunkler Sound. Farben Gelb, Grün, Orange, Pink: knackig und kernig

Höhe: 5,5 cm, Ø 4 cm

Material: Kunststoff

Warnhinweis: 43 (Seite 306)

758234H47 6 Stück

9,¹⁶ / 10,⁹⁰ €

5



05 | Lotusflöte

Bei der Lotusflöte lässt sich die Tonhöhe durch Bewegungen des Kolbens stufenlos variieren. Sie kann besonders gut beim Vertonen von Geschichten, z. B. zum Nachahmen eines Vogels oder des Windes, eingesetzt werden. Sehr schöner Tonumfang. Made in Germany

Länge: 23,5 cm

Material: Flötenrohr aus Kunststoff, Mundstück aus Holz

88770H47* Stück

11,¹⁸ / 13,³⁰ €



made in Germany



01 | Round-Sound Tubes, chromatische Ergänzung

Mit dem 5-teiligen Chromatik-Ergänzungsset bekommen Ihre Round-Sound Tubes noch mehr Anwendungsmöglichkeiten. Das Set umfasst die Töne cis, dis, fis, gis und b. Lieferung mit 5 Schlägeln und Tragetasche
Material Tasche: 100 % Polyester

84015H47*

55,⁸⁸ / 66,⁵⁰ €

02 | Round-Sound Tubes

Auf den farbigen Kunststoffröhren sind gestimmte Klangplatten angebracht. Die Röhren sind **perfekte Resonanzkörper** und geben jeden Ton **kristallklar wieder**. Durch die seitlichen Öffnungen erhalten Sie einen satten und kräftigen Sound und eine optimale Klangentfaltung. Die 8 Round-Sound Tubes ergeben eine komplette Tonleiter von c² bis c³. Alle Röhren haben einen Durchmesser von ca. 5 cm und eine Höhe von ca. 6,5 cm. Die Round-Sound Tubes werden mit 8 Schlägeln und einer stabilen Tragetasche geliefert.

Material Tasche: 100 % Polyester

88960H47*

81,⁰⁹ / 96,⁵⁰ €



03 | 27 Round-Sound Tubes

Mit dem kompletten Satz aus 27 einzelnen Klangkörpern erhalten Sie eine vollständige chromatische Tonleiter von g - a² (inklusive 11 Halbtönen). Zum Set gehören 27 Gummikopfschlägel und zwei hochwertige Aufbewahrungs- und Tragetaschen.
Material Tasche: 100 % Polyester

88914H47*

249,⁵⁸ / 297,- €

04 | Diatonische Tonleiter mit 13 Round-Sound Tubes

Das Set enthält eine diatonische Tonleiter von c¹ - f² und die Töne fis¹ und b¹. Die Tonlage verläuft von Alt bis in den Bass. Zu den Klangbausteinen erhalten Sie 13 Gummikopfschlägel. Dazu bekommen Sie eine hochwertige Aufbewahrungs- & Tragetasche. Damit lagern und transportieren Sie die Round-Sound Tubes einfach und sicher. Material Tasche: 100 % Polyester

88919H47*

124,³³ / 147,⁹⁵ €



01 | Satz mit 12 Hexagon-Klangbausteinen inkl. Holzkoffer und 12 Schlägeln

Von c² - g³

Inklusive 11 Kunststoff- und 1 Holzschlägeln.

Die Resonanzkörper bestehen aus Holz, die Klangplatten aus Aluminium. Dank der sechseckigen Form lassen sich die Klangbausteine besonders gut greifen und halten.

Die Klangbausteine sowie die Schlägel sind in einem Holzkoffer mit Klappdeckel untergebracht.

84040H47

87,³⁵ / 103,⁹⁵ €



02 | Hand-Gong

Ein wirkungsvolles Effekt-Instrument aus Messing.

Mit dem Holzkopfschlägel erzeugen Sie einen hellen, über eine weite Entfernung hörbaren Klang.

Inkl. Halteschlaufe

Ø Gong: ca. 16 cm

8856H47

25,¹⁷ / 29,⁹⁵ €

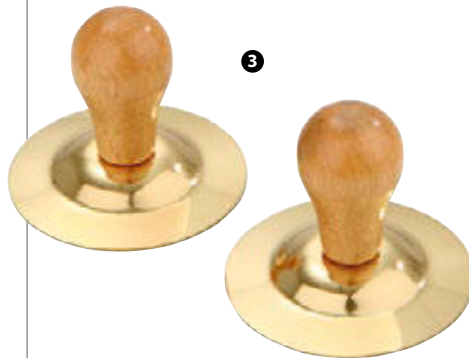

03 | Fingercymbeln

Mit Holzgriffen. Hier hängt der Cymbel-Körper

lose unter dem Griff. Dies ermöglicht einen längeren Nachklang.

84144H47 Paar aus Messing, Ø 5,4 cm

8,⁷⁴ / 10,⁴⁰ €

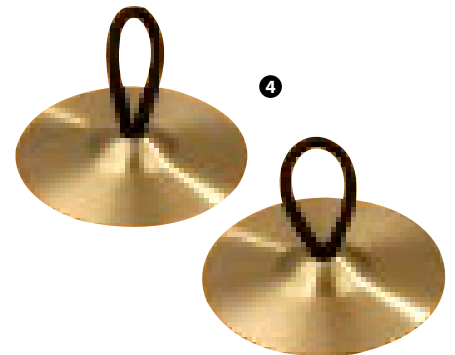

04 | Fingercymbeln

Mit elastischen Gummi-Schlaufen

4897H47 Paar aus Messing, Ø 6,4 cm

9,²⁴ / 10,⁹⁹ €



05 | Bar-Chimes mit Holz-Stativ

Perfekt für den Einsatz im Musikunterricht.

Die Klangstäbe hängen bereits frei im Holz-Stativ. Das Instrument kann direkt auf jedem Tisch aufgestellt werden.

Ihre Schülerinnen und Schüler spielen entweder mit einem Schlägel oder stoßen das Stativ komplett an, um den üblichen Chimes-Effekt zu erzeugen.

Stativ mit 20 Chimes + Schlägel

84196H47

43,⁶⁶ / 51,⁹⁵ €

Stativ mit 40 Bar-Chimes + Schlägel

84256H47

82,³¹ / 97,⁹⁵ €



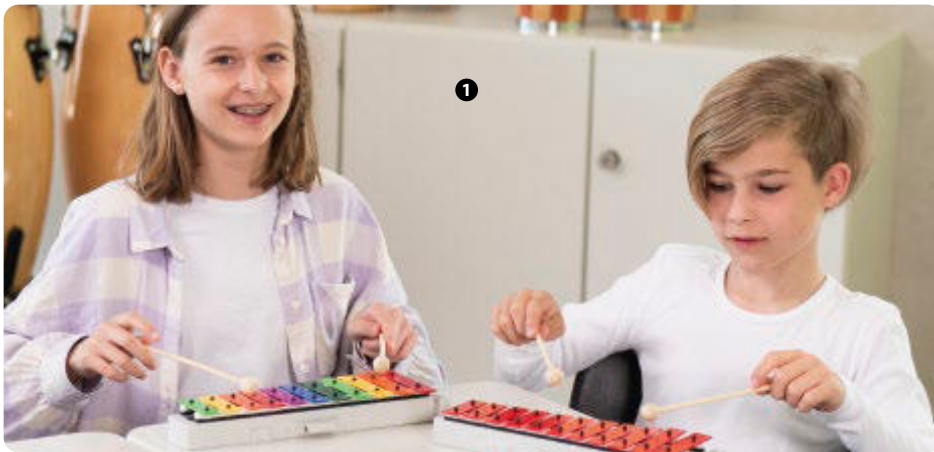

01 | Sopran-Glockenspiel

Sopran-Glockenspiel mit 13 Metall-Klangplatten auf einem Kunststoffrahmen und 2 Holzschlägeln. Die Klangplatten werden von flexiblen Kunststoff-Stiften gehalten und liegen auf Filzscheiben auf. Der Kunststoffrahmen ist nach unten hin offen und bildet in Verbindung mit der Tischplatte den Resonanzkörper. Damit die Holzschlägel und die Klangplatten immer in Griffnähe sind, wurden im Rahmen seitlich die jeweiligen Halterungen mit eingearbeitet. Bei der bunten Variante sind die Farben der Klangplatten an die Boomwhackers®-Farben angelehnt.

Töne: $c^3 - f^4 + fis^3$ und b^3
 H x B x T: 4,5 x 31 x 10 cm
 Material: Metall, Kunststoff

759637H47 Rot

759638H47 Bunt

je 26,⁰¹ / 30,⁹⁵ €



02 | Regenbogen-Glockenspiel

Im Lieferumfang sind, neben den 8 Klangplatten mit den Tönen $c^2 - c^3$, auch der passende Holzrahmen und 2 Holzschlägel enthalten. Aufbewahrung der Schlägel im Resonanzkasten.

Inhalt: 8 Metall-Klangplatten, Holzrahmen, 2 Holzschlägel
 H x B x T: 5 x 24,5 x 16,5 cm, Material: Holz, Metall

759634H47

14,⁷¹ / 17,⁵⁰ €



03 | Konzertgitarre 4/4

Top-Instrument mit 3 Jahren Garantie – ideal für den Einsatz in der Schule. Decke, Boden, Zargen und Hals: Lindenholz, lackiert, Griffbrett: Plywood, Finish: Hochglanz, Sattelbreite: 5 cm, Mensur: 65 cm

88685H47 Stück

90,⁷¹ / 107,⁹⁵ €



04 | Sopran-Glockenspiel

Mit den 15 Klangplatten auf dem Holzrahmen lässt sich die musikalische Früh-erziehung einfach und vor allem motivierend realisieren. Metallstifte, auf welchen die Platten aufliegen, sind mit Gummi umwickelt. Platten liegen auf Filzscheiben auf. Die Aufbewahrung der Schlägel und der Platten erfolgt im Resonanzkasten.

Enthaltene Töne: $c^3 - g^4$ (rote Platten), fis^3, b^3, fis^4 (blaue Platten)
 H x B x T: 4 x 32 x 12 cm
 Material: Holz, Metall

759628H47

20,⁹⁷ / 24,⁹⁵ €

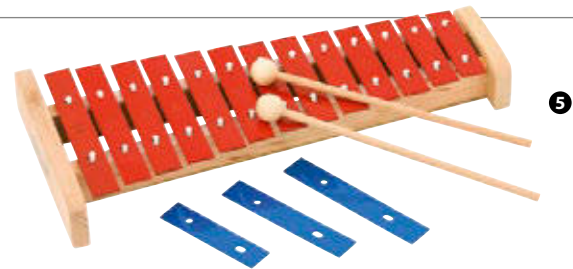

05 | Alt-Glockenspiel

Das Betzold-Glockenspiel besteht aus 16 Metall-Klangplatten auf einem hochwertigen Holzrahmen. 2 Holzschlägel sind im Lieferumfang inbegriffen. Für einen optimalen Klang liegen die Platten auf mit Gummi umwickelten Metallstiften und Filzscheiben auf. Die Aufbewahrung der Schlägel und der Platten erfolgt im Resonanzkasten.

Enthaltene Töne: $c^2 - a^3$ (rote Platten), fis^2, b^2, fis^3 (blaue Platten)
 H x B x T: 4 x 40 x 17 cm
 Material: Holz, Metall

759629H47

24,⁷⁹ / 29,⁵⁰ €



06 | Glockenspiel chromatisch, Sopran

27 Klangplatten, einer Klaviertastatur nachempfunden, inklusive 2 Holzschlägeln, $g^2 - a^4$
 H x B x T: 5 x 42,3 x 24,5 cm

759630H47 Stück

27,⁶⁹ / 32,⁹⁵ €

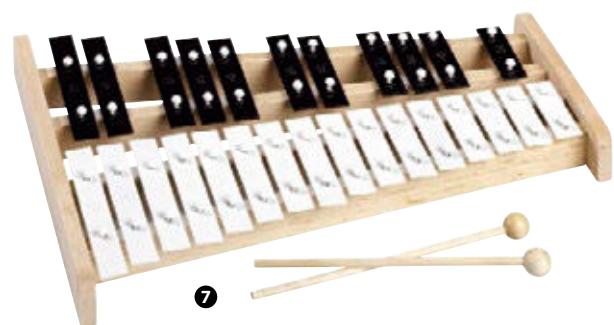

07 | Glockenspiel chromatisch, Alt

27 Klangplatten, einer Klaviertastatur nachempfunden, inklusive 2 Holzschlägeln, $c^2 - d^4$
 H x B x T: 5 x 42,3 x 24,5 cm

759631H47 Stück

31,⁸⁹ / 37,⁹⁵ €

Handtrommeln mit Naturfell und Holzrahmen

01 | Rahmentrommeln

Naturfell, stimmbar, mit Spannschrauben. Inkl. Schlägel

4143H47	Ø 20 cm	16, ⁷⁶ / 19, ⁹⁵ €
4144H47	Ø 26 cm	20, ¹³ / 23, ⁹⁵ €
4145H47	Ø 28 cm	24, ³³ / 28, ⁹⁵ €



1

2



3



4



02 | Tamburine

Naturfell, nicht stimmbar. Inkl. Schlägel

4180H47	Ø 20 cm	8, ⁶⁶ / 10, ³⁰ €
4181H47	Ø 25 cm	9, ⁵⁸ / 11, ⁴⁰ €

03 | Rahmentrommeln

mit Schellen, Naturfell, stimmbar, mit Spannschrauben, Ø 27 cm

4146H47	mit 8 Paar Schellen	20, ⁵⁹ / 24, ⁵⁰ €
4147H47	mit 14 Paar Schellen	23, ⁴⁹ / 27, ⁹⁵ €

04 | Tamburine

Sehr schöne, aus Hartholz gefertigte Tamburine, sorgfältig verarbeitet. Das Hartholz verleiht den Instrumenten einen hervorragenden Klang. Naturfell, nicht stimmbar. Ø 25 cm

88741H47	mit 7 Paar Schellen	18, ⁹¹ / 22, ⁵⁰ €
88742H47	ohne Schellen	16, ⁷⁶ / 19, ⁹⁵ €

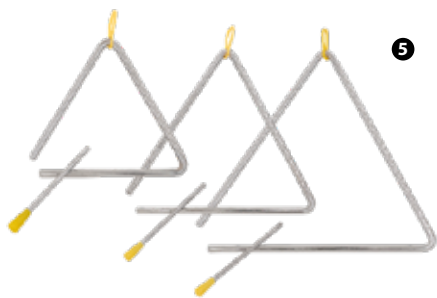

5

05 | Triangeln

aus hochwertigem, 7,6 mm starkem Klangstahl. Die ummantelten Halteschlaufen sind in Querbohrungen montiert. Sie können nicht verloren gehen. Der brillante Klang kommt an den einer Konzerttriangel heran.

5324H47	Ø 7,6 mm, 15 cm	8, ³⁹ / 9, ⁹⁹ €
5325H47	Ø 7,6 mm, 20 cm	10, ⁰⁸ / 11, ⁹⁹ €
5326H47	Ø 7,6 mm, 25 cm	12, ⁶⁰ / 14, ⁹⁹ €



6

06 | Betzold Schellenringe

5260H47	Ø 20 cm, 6 Paar Schellen	7, ²³ / 8, ⁶⁰ €
5261H47	Ø 25 cm, 8 Paar Schellen	8, ⁹⁹ / 10, ⁷⁰ €





01 | Rhythmik-Trommel

Aus zweierlei Holz

In der 2 cm starken Klangplatte befinden sich 4 Zungen. Damit erzeugen die Kinder verschieden hohe Töne. Das Instrument lässt sich ähnlich wie ein Bongo oder Agogo einsetzen.

H x B x T: 11 x 32 x 12 cm

Lieferung erfolgt mit einem weichen Filzschlägel.

89230H47

34,⁴¹ / 40,⁹⁵ €



02 | ABS-Bongo

Das Besondere bei diesen Bongos sind die Kessel aus ABS-Kunststoff, die das Instrument besonders leicht machen. So kann es auch von Kindern längere Zeit auf den Knien gespielt werden. ABS ist zudem besonders stabil und garantiert eine gleichbleibende Tonqualität. Ø 16 cm Macho und Ø 18 cm Hembra

84286H47

46,⁶⁴ / 55,⁵⁰ €



03 | Bongo-Universalstativ

Der Stativ-Kopf passt zu allen Bongo-Varianten. Das Bongo kann stufenlos auf einer Höhe zwischen 70 und 110 cm angebracht werden. Damit benutzen kleine wie große Spielende die Instrumente nach Belieben im Sitzen oder Stehen. Durch den neigbaren Kopf wird das Bongo perfekt auf die Handstellung angepasst.

Am Stativ-Kopf gibt ein gummiummantelter T-Fuß zusätzlichen Halt. Das komplette Stativ ist verchromt. Lieferung ohne Bongo

84125H47*

50,- / 59,⁵⁰ €



04 | Claves-Begleitsatz für knackige Rhythmen

Das Set umfasst 6 Klangholz-Paare in unterschiedlichen Längen und Holzarten für variable Klänge.

84046H47

28,⁹⁹ / 34,⁵⁰ €



05 | Bongo

aus lackiertem, hellem Holz

Paar, Ø 21 cm/16 cm, Naturfelle, stabile Spannreifen aus Leichtmetall

5013H47

72,⁶⁹ / 86,⁵⁰ €



Fruit-Shaker-Set & Mais-Guiro

Die Früchte-Shaker sehen verblüffend echt aus und zaubern die verschiedensten Klänge. Im Set erhalten Sie je eine Orange, Banane, Zitrone, Kiwi, Mais und Mango als klassischen Frucht-Shaker. Jeder Shaker erzeugt einen eigenen hellen bis kräftigen Sound. Das besondere Highlight: Den Maiskolben können Sie zusätzlich als Guiro bzw. Scraper verwenden.

Set – bestehend aus 6 Instrumenten
84029H47 25,⁶³ / 30,⁵⁰ €



Große Meerestrommel „Oceandrum“

Die Rahmentrommel ist beidseitig mit Ziegenfell bespannt und mit vielen Metallkugelchen gefüllt.

5279H47 Ø 25 cm 40,²⁹ / 47,⁹⁵ €
5095H47 Ø 40 cm 58,⁷⁸ / 69,⁹⁵ €



Hand-Trommeln

Diese Handtrommeln mit Nylon-Fell bestechen durch das außergewöhnliche, golden strahlende Design. Die Instrumente werden entweder mit der Handfläche oder mit dem beiliegenden Schlägel gespielt. Inkl. Schlägel

84197H47 Ø 20 cm 16,³⁹ / 19,⁵⁰ €
84198H47 Ø 25 cm 18,⁴⁵ / 21,⁹⁵ €
84200H47 Ø 35 cm 26,⁰¹ / 30,⁹⁵ €





Holz-Maracas

Mehrfarbig, mit geschnitzten Verzierungen

Minigröße für Kinderhände, Paar, oval, Länge: 15 cm

8862H47 Paar 12,²⁷ / 14,⁶⁰ €



Rührtrommel mit Griff

Die Klangplatten bestehen aus ausgesuchtem Hartholz. Die Kinder halten das Instrument in der Hand. Wenn sie mit dem Klöppel rühren, mischt sich ein kräftiger Sound aus hohen und tiefen Tönen. Es ist aber auch möglich, die Klangplatten von außen einzeln anzuschlagen, ähnlich wie bei einem Xylophon.

Länge: 26 cm, Ø 16 cm

4809H47 Stück 23,¹¹ / 27,⁵⁰ €

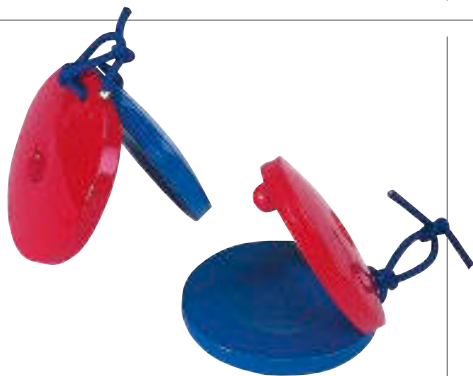

Kastagnetten

Aus blau und rot lackiertem Holz. Mit Gummikordeln, daher leicht zu spielen. Ø 5,5 cm

4155H47 Paar 5,⁴⁶ / 6,⁵⁰ €



Drachenmaul

Dieser rot lackierte Holztonblock klingt sehr hell und laut. Mit Stiel 25 cm lang. Inkl. Schlägel

4844H47 Stück 9,⁸³ / 11,⁷⁰ €



Mini-Maracas

Es entsteht ein rasselnder, gut vernehmbarer Sound.

Länge: 14 cm, aus Kunststoff, je 1 Stück in Rot und Blau

9961H47 Paar 5,⁵⁵ / 6,⁶⁰ €

Länge: 12 cm, aus Holz, je 1 Stück in Schwarz und Grün

765101H47 Paar 9,²⁴ / 10,⁹⁹ €



Fingercymbeln

Mit angenehmen Lederbändern

aus Stahl, Ø 6,7 cm

761065H47 Paar 9,⁸³ / 11,⁷⁰ €



Holz-Maracas, M0

Paar, oval, Länge: 21 cm

5027H47 Paar 15,⁹² / 18,⁹⁵ €

Holz-Maracas, M1

Paar, oval, Länge: 25 cm

5028H47 Paar 19,²⁹ / 22,⁹⁵ €



Stielkastagnette

Aus Holz, Länge: 21 cm, Ø ca. 5,5 cm

4157H47 Stück 8,⁹⁹ / 10,⁷⁰ €



Holzblocktrommel aus hellem Holz

Großer Block

Einseitig geschlitzt, dunkler Ton, mit Holzkopfschlägel
H x B x T: 3 x 18 x 7 cm

4149H47 11,⁰⁹ / 13,²⁰ €

Kleine Congas

Congas eignen sich ausgezeichnet als Einstiegsinstrumente in die Welt der Percussion. Congas in verschiedenen Größen und Tonhöhen bereichern die Instrumentensammlung jeder Schule.

Der Sound der kleinen Congas liegt zwischen dem von Bongos und Congas. Sie lassen sich im Unterricht, in der Schulband sowie bei Veranstaltungen in und außerhalb der Schule variabel einsetzen, da sie leicht zu transportieren sind.

Die ca. 36 cm hohen Kessel sind aus Holz gefertigt, die Naturfelle sind auf schwarze Rundrahmen aufgezogen und lassen sich mit einem abgerundeten Metallreifen und 4 Spanschrauben stimmen.

Conga-Set bestehend aus:

kleiner Conga, Ø ca. 20 cm

großer Conga, Ø ca. 23 cm

mit höhenverstellbarem Chrom-Doppelstativ

8878H47 167,¹⁸ / 198,⁹⁵ €

Djemben

(aus Hartholz)

... sind die wichtigsten afrikanischen Trommeln. Seit sie in Europa bekannt geworden sind, erfreuen sie sich einer außerordentlichen Beliebtheit.

Alle Djemben sind aus einem Stück Hartholz hergestellt. Die Oberflächen sind robust und unempfindlich. Die Djemben sind mit hochwertigen Ziegenfellen bespannt. Die handgebundene Schnürung sorgt für die ideale Stimmung jeder Djembe.

Die Instrumente zeichnen sich durch ein volles Klangspektrum aus. Je nach Größe werden mehr Höhen oder Bässe erzeugt. Rationelle Fertigungsmethoden ermöglichen es uns, die Instrumente zu einem unglaublich günstigen Preis anzubieten.

Unsere Djemben werden mit einem Finish aus Leinöl veredelt. Dieses dringt sehr tief ins Holz ein, wodurch es unanfällig gegen Risse wird. Die dichtere und härtere Holz-Oberfläche reflektiert den Klang deutlich besser. Dadurch entsteht ein noch besserer Ton mit mehr Attack.

Djembe, Höhe: ca. 30 cm, Ø ca. 18 cm

89195H47* 37,⁷⁷ / 44,⁹⁵ €

Djembe, Höhe: ca. 40 cm, Ø ca. 21 cm

89196H47 74,³⁷ / 88,⁵⁰ €

Djembe, Höhe: ca. 50 cm, Ø ca. 23 - 25 cm

89197H47* 105,- / 124,⁹⁵ €

Djembe, Höhe: ca. 60 cm, Ø ca. 26 - 29 cm

89189H47* 144,⁵⁰ / 171,⁹⁵ €



Große Djemben mit Standbein

Hier haben auch jüngere Schülerinnen und Schüler die Möglichkeit, große Djemben sitzend zu spielen. Dank der drei ausgesägten Standbeine entfaltet sich jederzeit der volle Klang der Trommeln. Die Djembe muss weder hingelegt noch zwischen den Beinen fixiert werden. Ihre Schülerinnen und Schüler konzentrieren sich vollständig auf den Trommel-Rhythmus. Die Instrumente bieten ein ausgezeichnetes Klangspektrum mit kräftigen Bässen.

Jede Djembe ist aus einem Stück Hartholz gefertigt und mit ausgesuchten Ziegenfellen bespannt.

Djembe mit Standbeinen

Höhe: ca. 60 cm, Ø ca. 30 cm

84022H47* 172,²³ / 204,⁹⁵ €

Djembe mit Standbeinen

Höhe: ca. 65 cm, Ø ca. 35 cm

84023H47* 206,⁶⁸ / 245,⁹⁵ €



Boden-Trommeln

Verbinden hervorragende Percussion-Sounds mit bildender Kunst

Ihre Musizierenden werden die Trommeln lieben. Das außergewöhnliche, strahlende Design – angelehnt an den Jugendstil – wird der neue Blickfang in Ihrem Musikzimmer. Dank des geringeren Gewichts der Holz-Körper sind die Trommeln für alle von der Vorschule bis zur Sekundarstufe sehr leicht einsetzbar. Ineinandergestapelt lagern Sie die Instrumente auf kleinstem Raum.

Bezogen mit robustem und langlebigem Kunststoff-Fell. Lieferung inkl. 2 Schlägel

84203H47* Ø 20 cm, Höhe: 22 cm 57,¹⁰ / 67,⁹⁵ €

84202H47 Ø 25 cm, Höhe: 22 cm 62,⁹⁸ / 74,⁹⁵ €

84201H47 Ø 35 cm, Höhe: 29 cm 77,⁷³ / 92,⁵⁰ €

84204H47 Ø 56 cm, Höhe: 18 cm 140,²⁹ / 166,⁹⁵ €

4 Boden-Trommeln

Ø 20, 25, 35 & 56 cm sowie 8 Schlägel

84222H47 276,⁴⁷ / 329,- €





Magischer Zylinder

Die Kinder sehen auf jeder Karte eine Aufgabe. Sie nennen die Lösung und werfen die Karte in den Zylinder. Dort wird sie gedreht. Unten erscheint die Karte wieder mit der Lösung nach oben. So zeigt der Zylinder schnell und schlaue die richtige Antwort.

Der Zylinder ist aus solidem Kunststoff hergestellt. Die Lieferung erfolgt ohne Spielkarten.

H x B x T: 24 x 24 x 30 cm

87085H47 blau 16,⁷⁶ / 19,⁹⁵ €

763174H47 schwarz (ohne Abb.) 16,⁷⁶ / 19,⁹⁵ €



Übungskarten „Notenrätsel I“

Töne der C-Dur-Tonleiter im Violinschlüssel

Auf der Vorderseite der Übungskarten sind Noten und Buchstaben abgedruckt. Sobald die Lernenden die Note erkennen und den Notennamen einsetzen, ergibt sich das Lösungswort.

Kunststoffbox mit 46 Übungskarten

84519H47 5,³⁸ / 6,⁴⁰ €



Übungskarten „Notenrätsel II“

Chromatische C-Dur-Tonleiter im Violinschlüssel
Das Rätsel für Fortgeschrittene mit Vorzeichen (Kreuz, B und Auflösungszeichen).

Kunststoffbox mit 46 Übungskarten

84520H47 5,³⁸ / 6,⁴⁰ €



Übungskarten „Musikinstrumente“

Musikinstrumente erkennen, benennen und einer Instrumentenfamilie zuordnen – mit diesem Kartensatz lernen Ihre Lernenden das im Nu.

Kunststoffbox mit 58 Übungskarten

84518H47* 5,³⁸ / 6,⁴⁰ €

Übungskarten „Allgemeine Musiklehre“

Mit diesem Kartensatz können Ihre Schülerinnen und Schüler spielend das gelernte Musikwissen anwenden und vertiefen. Enthalten sind Fragen zu **Notennamen, Notenwerten und Pausenzeichen**.

Kunststoffbox mit 47 Übungskarten

84507H47 5,³⁸ / 6,⁴⁰ €

Übungskarten „Allgemeine Musiklehre 2“

Mit diesem Kartensatz können Ihre Kinder spielend das gelernte Musikwissen anwenden und vertiefen. Enthalten sind viele weitere Fragen zu Notennamen, Notenwerten und Pausenzeichen.

Kunststoffbox mit 47 Übungskarten

84658H47 5,³⁸ / 6,⁴⁰ €



01 | Meeres- oder Wellentrommel

In den Trommeln befinden sich Perlen aus Metall. Sie ahnen mit diesem Instrument die von Wellen verursachten Geräusche bzw. das Rauschen des Meeres nach.

88640H47 Ø 25 cm 18,⁹¹ / 22,⁵⁰ €

88636H47 Ø 30 cm 24,⁷⁹ / 29,⁵⁰ €



02 | Flexaton mit 2 Schlägeln

Dieses leicht zu handhabende Instrument eignet sich für verschiedene Effekte, z. B. Wind, Sägen, Klopfen, Klingeln ...

H x B x T: 10 x 29 x 8 cm

89304H47 38,⁶¹ / 45,⁹⁵ €

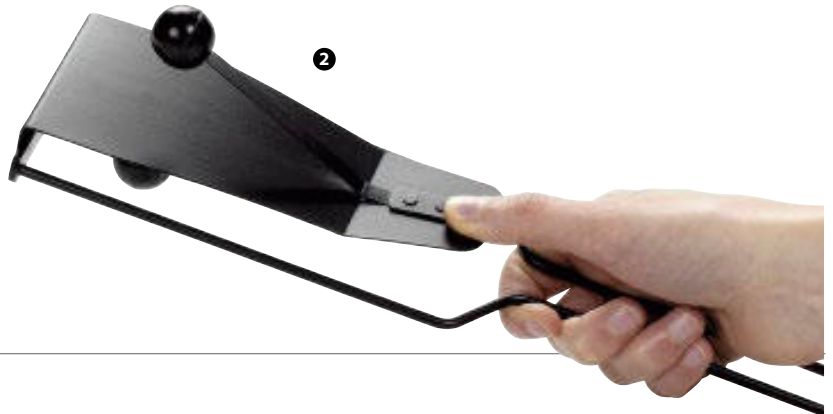

03 | Ocean-Drum im farnefrohen Meeres-Design

Das Design des Instruments erweckt Vorstellungen vom Meer. Der Boden besteht aus einem robusten Gewebe. Fantasievoll zeigt es eine Unterwasserwelt.

Die Schülerinnen und Schüler ahnen fast alle Arten von Meeresrauschen nach. Ø 35 cm, Höhe: 6,5 cm

84401H47* 41,⁶⁰ / 49,⁵⁰ €

04 | Gewittertrommel

Es donnert, es blitzt (akustisch) ... mit dieser Gewittertrommel erzeugen Sie Gewitterstimmung im Klassenzimmer. Vertonen Sie Gedichte, Märchen oder Fantasieressen, indem Sie die Trommel schütteln. Durch einfaches Variieren der Öffnung mit den Händen, durch Schlagen und Kratzen an der Feder können Sie eine Vielzahl von Effekten erzielen. Höhe: 26 cm, Ø 8 cm

84479H47 17,²³ / 20,⁵⁰ €



05 | Riesen-Holz-Guiro (mexikanisch)

Fischform, mit Scraper, Länge: 40 cm

4380H47 Stück 16,⁷⁶ / 19,⁹⁵ €





01 | Schellenkranz

Mit 10 Schellen

Die farbigen Griffe bestehen aus transparentem Kunststoff. Die Instrumente klingen angenehm hell und kräftig. H x B x T: 4 x 8 x 10 cm. Lieferung in Überraschungsfarbe

8310H47 Stück 5,²¹ / 6,²⁰ €



02 | Glockenstab

Holz und Kunststoff, mit 25 Glocken. Die vielen Glocken erinnern an einen großen Schlitten in einer verschneiten Landschaft. Höhe: 32 cm, Ø 7 cm

5804H47 15,⁰⁸ / 17,⁹⁵ €

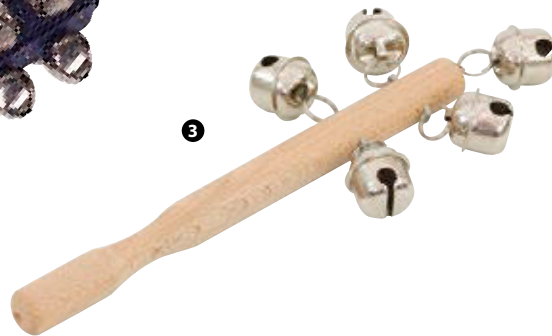

03 | Holzstab mit 5 Schellen

Die Schellen sind an einem Holzstab befestigt und erzeugen einen besonders schönen, hellen Klang. B x H: 2 x 16,5 cm

4807H47 8,³⁹ / 9,⁹⁹ €



04 | Glockenkränze

Auf einem steifen Kunststoffband sind große Schlittenglocken fest aufgenietet. Der Handgriff besteht aus Holz. Die Kinder erzeugen ein eindrucksvolles, tief klingendes Glockengerassel.

8872H47 mit 5 Glocken, 11,5 x 10 x 2 cm 6,⁹⁷ / 8,³⁰ €

8871H47 mit 7 Glocken, 12 x 12 x 2 cm 7,³¹ / 8,⁷⁰ €



05 | Afuche-Cabasa

Metalperlen rotieren um einen gewellten Zylinder. Dadurch wird ein lauter Klang erzeugt. Sie eignet sich sowohl als Rhythmikinstrument als auch für verschiedene Effekte. Das Instrument ist sehr leicht zu spielen.

Standardgröße, Ø 10,5 cm

4971H47 38,⁶¹ / 45,⁹⁵ €

Afuche-Cabasa, mini (für Kinderhände), Ø 8 cm
Besonders geeignet für feine Effekte.

4972H47 24,³³ / 28,⁹⁵ €

Rhythmik-Taschen



Rhythmik-Tasche

Die neuen Betzold-Rhythmik-Taschen präsentieren sich in neuem Look und mit verbessertem Innenleben. Jetzt mit noch mehr Fixierungsmöglichkeiten für Ihre Ordnung. Die Innentaschen mit Taschenklappen helfen Ihnen beim Verstauen der Instrumente und vermeiden das Herumfliegen dieser beim Transport. Werfen Sie sich die Tasche zum Transport mit den verstellbaren Trageriemen bequem über die Schulter. Die Aufhängung bietet Ihnen die Möglichkeit, die Tasche im Musikraum an die Wand zu hängen.

Material: 100 % Polyester

H x B x T Tasche geschlossen: 42 x 39 x 10 cm

Inhalt:

- 1 mexikanisches Holzguiro
- 2 farbig lackierte Holzkastagnetten
- 1 Stielkastagnette
- 1 großer Schellenring mit 6 Paar Schellen
- 1 Paar Fingercymbeln
- 4 Schüttel-Eier
- 3 Triangeln
- 1 Tamburin
- 1 Holzblocktrommel
- 2 Röhrentrommeln
- 1 Tonblock aus Holz
- 1 Paar Claves aus Buchenholz

Zusätzlicher Inhalt der Rhythmik-Tasche mit 26 Instrumenten:

- 3 kleine Schellenringe
- 1 Schellenstab mit 5 Schellen
- 2 Paar dunkel lackierte Claves aus Kokosholz
- 1 Maracas-Stab

Alle Warnhinweis: 43 (Seite 306)

758325H47* mit 19 Instrumenten

89,⁰³ / 105,⁹⁵ €

758326H47 mit 26 Instrumenten

112,⁵⁶ / 133,⁹⁵ €



01 | Holzklang-Gruppensatz mit 25 Instrumenten

Der Gruppensatz bietet eine große Bandbreite an verschiedenen Holzklängen. Die Variation geht von harten Clave-Sounds bis zur tiefen Rhythmik-Trommel und stättet Sie komplett für Ihren Unterricht aus.

Inhalt:

- 6 Paar Claves
- 1 Rhythmiktrommel
- 3 Holzblocktrommeln
- 1 Doppel-Guiro
- 2 Röhrentrommeln

- 1 Drachenmaul
- 6 Kastagnetten
- 2 Holz-Guiros, Fischform
- 1 Frosch-Guiro
- 2 Stielkastagnetten
- Aufbewahrungsbox, 35 l

H x B x T: 31 x 71 x 44 cm

84343H47*

201,⁶⁴ / 239,⁹⁵ €



2

02 | Flöten-Klassensatz

In praktischer Aufbewahrungsbox! So sind Ihre Flöten sicher gelagert und schnell einsatzbereit. 15 Kunststoff-Blockflöten inkl. Aufbewahrungsbox

84055H47

71,⁴³ / 85,- €



3



www.tuv.com
ID 1111256243

Flexeo®

03 | Musikwagen mit Auszügen

Dieser wunderschöne Aufbewahrungswagen passt in jedes Musikzimmer. Kleine Instrumente können platzsparend und sicher aufbewahrt werden – und dank der praktischen Auszüge bequem wieder entnommen werden. Die 3,5 cm hohe Aufkantung der Böden verhindert, dass Instrumente herunterfallen oder -rollen. Für weitere Sicherheit und mehr Licht in den Auszügen sorgt die stabile Acrylglas-Rückwand. In der seitlich angebrachten Box (mit Klettband fixiert) können Boomwhackers® platzsparend aufbewahrt werden.

Holz-Dekor: Ahorn honig

H x B x T Wagen: 88,3 x 121 x 49 cm,

H x B x T Box: 46 x 30 x 21 cm

2 Feststellrollen, 3 Auszüge

Lieferung ohne Instrumente

809032H47*

831,⁰⁹ / 989,- €

01 | Schüttel-Eier

Mini-Maracas in Eierform und -größe aus hochwertigem ABS-Kunststoff. Jede Farbe hat einen anderen Klang. Kinder und auch Erwachsene finden spielerisch zur Musik. Das gelbe Ei klingt am hellsten, dann werden die Sounds in der Reihenfolge pink, grün und blau tiefer und kräftiger. Höhe: ca. 5,5 cm, Ø ca. 4 cm
Alle Warnhinweis: 43 (Seite 306)

4 Schüttel-Eier

(gelb, pink, grün und blau)

4955H47

7,⁵⁵ / 8,⁹⁹ €

2 Ergänzungs-Eier mit dunkleren Tönen

(schwarz & braun)

84002H47

4,³⁷ / 5,²⁰ €

6er-Satz

(gelb, pink, grün, blau, braun und schwarz)

83997H47

11,⁶⁰ / 13,⁸⁰ €



02 | Schüttel-Eier-Klassenbox

40 Schüttel-Eier in sechs verschiedenen Farben (8x Nr. 4955H47, 4x Nr. 84002H47).
In praktischer Aufbewahrungsbox
Warnhinweis: 43 (Seite 306)

84052H47

73,⁵³ / 87,⁵⁰ €



Abb. ähnlich



Musik

03 | Shaker-Box

26 Shaker zum Top-Preis

Alle Shaker, die Sie für die verschiedensten Begleit-Rhythmen brauchen.

Die Shaker-Box bietet:

4 große Holz-Maracas, 6 Schüttel-Eier, 4 Plastik-Mini-Maracas, 2 Holz-Mini-Maracas, 2 Kürbis-Shaker, 2 Fell-Maracas, 6 Frucht-Shaker. Inkl. praktischer Aufbewahrungsbox

Warnhinweis: 43 (Seite 306)

84214H47*

124,³³ / 147,⁹⁵ €



04 | Latin-Set

Für dauerhaften Hintergrund-Sound Instrumenten-Set für 13 Musizierende

- Chekere, 26 cm, Ø ca. 18 cm
- Afuche, Ø 8 cm, Afuche, Ø 10,5 cm
- Schellenring, Ø 25 cm, 8 Paar Schellen
- Schellenring, Ø 20 cm, 6 Paar Schellen
- Caxixi, klein, Caxixi, groß

- Holz-Guiro, 31,5 cm, Holz-Guiro, 35 cm
- Fell-Maracas, 15 cm, Holz-Maracas
- Vibra Slap
- Apito-Holzpfefie
- Aufbewahrungsbox aus Kunststoff

89489H47*

187,³⁵ / 222,⁹⁵ €

05 | Gruppensatz mit 7 Paar Claves

Das Set umfasst Claves in verschiedenen Holzarten, Durchmessern und Längen, die für unterschiedliche Klänge sorgen.

- 3 Paar Claves aus Buchenholz
- 2 Paar Claves aus Kokosholz
- 1 Paar Claves aus Lorbeerholz
- 1 Paar Clave-Shaker
- Aufbewahrungsbox, 3,8 l

756848H47*

43,²⁸ / 51,⁵⁰ €





Klassen-Trommel-Set

Das Klassen-Trommel-Set bietet Ihnen einen optimalen Mix aus Tamburinen, Handtrommeln und Schellenringen. Sie erhalten alles, was Sie für stimmige Begleitarrangements benötigen. In der praktischen Aufbewahrungsbox sind alle Instrumente sicher und ordentlich gelagert. Sie haben alle Trommeln stets griffbereit.

Inhalt:

- 2 Schellenringe, Ø 20 cm, 6 Paar Schellen
- 2 Schellenringe, Ø 25 cm, 8 Paar Schellen
- 1 Tamburin, Ø 25 cm, 14 Paar Schellen
- 2 Rahmentrommeln mit Kunststoffbezug
- 3 Tamburine
- 4 Rahmentrommeln mit Naturfell
- 1 Aufbewahrungsbox

84093H47*

190,⁷¹ / 226,⁹⁵ €



Percussions-Tasche

Mit 24 Instrumenten und Schlägeln

Sie bekommen eine haltbare Tasche mit Reißverschluss aus Gewebe (100 % Nylon). Alle Instrumente sind übersichtlich untergebracht. Wenn Sie die offene Tasche an die Wand hängen wollen, stehen Ihnen außer dem Griff noch 2 Ösen zur Verfügung.

Inhalt:

- 4 Triangeln
- 1 Guiro
- 1 Tonblock
- 1 Röhrentrommel
- 1 Tamburin
- 1 Schellenring
- 1 Paar Cymbeln, 20 cm, heller Ton
- 1 Paar Cymbeln, 27 cm, tiefer Ton
- 2 Paar Claves, 17 cm
- 4 Paar Claves, 13 cm
- 2 Armschellenbänder
- 1 Paar Maracas
- 1 Schellenstab
- 2 Paar Mini-Maracas
- 1 Cowbell mit Schlägel

Material Tasche: 100 % Nylon

88641H47

128,⁵³ / 152,⁹⁵ €





Klasserrhythmik-Set

In der praktischen Kunststoff-Aufbewahrungsbox mit 30 Instrumenten und Schlägeln
H x B x T Box: 20 x 48 x 38 cm

Inhalt:

- 1 Drachenmaul
- 1 Tamburin (Ø 20 cm)
- 1 Schellenring (Ø 20 cm)
- 4 Schüttel-Eier
- 4 Paar Schlagstäbe (Claves)
- 1 Röhrentrommel
- 1 Holz-Guiro
- 1 Vier-Töne-Block
- 1 Paar Mini-Maracas
- 2 Holzstäbe mit Glöckchen
- 2 Doppel-Schellenstäbe
- 1 Stielkastagnette (Holz)
- 4 Holz-Rundkastagnetten
- 1 Schellenkranz mit Holzgriff
- 1 Plastik-Schellenkranz
- 2 Paar Fingercymbeln
- 1 Triangel (15 cm)
- 1 Triangel (10 cm)

Warnhinweis: 43 (Seite 306)

81950H47*

138,⁶¹ / 164,⁹⁵ €



NEU
IM KATALOG



Rhythmuskarten für Bodypercussion

Kinder ab 4 Jahren nutzen ihren eigenen Körper und musizieren ganz ohne Notenlesen und mit allen positiven Auswirkungen. Bringen Sie die Magnetkarten an der Tafel an und lassen Sie die Kinder eigene Kompositionen oder Liedbegleitungen im Takt spielen.

Inhalt: 86 Karten, 1 Anleitung
H x B x T Verpackung: 2 x 38 x 19,5 cm
B x H Karten: 8 x 8 cm
Material: Magnet

766758H47 86 Stück

30,²¹ / 35,⁹⁵ €

- fördern das Rhythmusgefühl
- Musikmachen ohne Notenlesen
- der eigene Körper als Instrument
- 20 magnetische Taktkarten (je 4 Stück 1, 2, 3 und 4, je 2 Stück 5 und 6)
- 60 magnetische Bildkarten Bodypercussion-Aktionen (je 10 Stück pro Aktion)
- 6 zusätzliche, leere Karten
- 1 Anleitung





01 | Profi-Notenpult

Aus Metall, schwarz, höhenverstellbar, stufenlos neigbar, mit einklappbaren Füßen.
Ablage: 45 x 35 cm
Höhenverstellbar bis 130 cm

8867H47

43,²⁸ / 51,⁵⁰ €



02 | Profi-Notenpult, gelochte Metallplatte

Wie Profi-Notenpult, jedoch mit gelochter Metallplatte.
Höhenverstellbar bis 130 cm

8868H47

43,⁶⁶ / 51,⁹⁵ €



03 | Schwarzer Notenständer

Klassischer Klappnotenständer aus Metall.
Notenablage: 43 x 23 cm, höhenverstellbar bis 145 cm,
zusammengelegt ca. 54 cm
Farbe: Schwarz

4819H47

17,²³ / 20,⁵⁰ €



04 | Tisch-Notenständer

Endlich kein lästiges Stühlerücken mehr: Mit diesem praktischen Notenständer spielen Ihre Lernenden auch direkt am Tisch. Perfekt für alle Instrumente, die im Sitzen gespielt werden, ideal z. B. für Ihren Blockflöten-Kurs. Durch den neigbaren Winkel haben Ihre Schülerinnen und Schüler immer den richtigen Blickwinkel auf ihre Noten.

Zusammenfaltbar. Inkl. Tasche.
B x H Notenablage: 46 x 23 cm.
Material Tasche: 100 % Nylon

84181H47 Stück

10,- / 11,⁹⁰ €



05 | Magnetisches Notensystem

Gerade kein Musikraum frei und im Klassenzimmer keine Notentafel? Kein Problem: Mit diesem mobilen, magnetischen Notensystem können Sie an jeder Tafel Musiktheorie unterrichten. Einfach den Streifen auf der Innenseite der Tafel anbringen (oder ggf. auf die passende Größe zuschneiden) und schon kann es losgehen. Das Notensystem ist sowohl **magnetisch als auch magnethaftend**, d. h. Sie können darauf auch mit magnetischen Notensätzen arbeiten. Zudem können Sie es auch mit Whiteboard-Stiften beschreiben.

B x H: 195 x 27 cm

Linienabstand: 2,5 cm. Lieferung ohne Noten

84631H47

55,⁰⁴ / 65,⁵⁰ €



06 | Haft-Notensatz, schwarz/rot

240-teiliger Notensatz für Flipcharts und weiße Notentafeln. Alle Noten und Zeichen sind aus stabilem Kunststoff hergestellt. Die Rückseiten sind magnetisch und somit für Stahltafeln geeignet.

Größe für Norm-Notenlinien mit einem Linienabstand von 2,5 cm

Farbe: Schwarz/Rot

84632H47 240-teilig

67,¹⁸ / 79,⁹⁵ €



07 | Haft-Notensatz, schwarz/rot, in praktischer Aufbewahrungsbox

Bestellen Sie den 240-teiligen Notensatz gleich in der transparenten, stabilen Aufbewahrungsbox mit Sortiereinsatz und Deckel.

84513H47 241-teilig

73,⁵³ / 87,⁵⁰ €

SPORT & SPIEL

NEU
IM KATALOG



01 | Ball-Set

Die Schülerinnen und Schüler lernen beim Pellen, Werfen oder Schießen spielerisch den Unterschied der verschiedenen Bälle kennen. Ideal, um im Sportunterricht verschiedene Ballsportarten zu unterrichten.

Inhalt: je 1 Fußball, Volleyball, Rugbyball, Handball und Basketball

767180H47 5-teilig

68,⁸⁷ / 81,⁹⁵ €

NEU
IM KATALOG



02 | Sportbox „Grundschule“

Transparente Box mit einer großen Auswahl an Sportgeräten zum Ausprobieren: Ballsportarten, Rückschlagspiele und Leichtathletik. Mit viel Zubehör. Ideal zum Mitnehmen oder zum spontanen Sporteln

Inhalt: 42 Teile

H x B x T Box: 32 x 66 x 44 cm

Material: Kunststoff, Gummi, Metall, Kunstleder (100 % Polyurethan), Papier, Holz, Polyester 100 % (Hemden)

767795H47 Set

293,²⁸ / 349,- €

03 | Leicht-Volleyball

Preiswerter Übungsball mit deutlich reduziertem **Gewicht (200 - 220 g)** bei Original-Größe. Sehr einfach zu schlagen und zu kontrollieren, daher ideal geeignet für Kinder und zu Beginn.

Besonders weiches PU-Obermaterial für sanfte Ballkontakte. 18-teilig, handgenäht

34282H47 Stück, Größe 5 17,²³ / 20,⁵⁰ €



3

04 | Schul-Basketball

Ausgezeichneter Trainingsball mit einem hervorragenden Preis-Leistungs-Verhältnis!

Sehr gute Sprungeigenschaften und eine besonders griffige Oberfläche machen diesen Ball ideal für den Schulalltag.

754445H47 Stück, Größe 5 11,⁶⁸ / 13,⁹⁰ €

756207H47 Stück, Größe 7 13,⁴⁰ / 15,⁹⁵ €



4

05 | Schulhof-Fußball

Da macht das Kicken in der Pause gleich doppelt so viel Spaß. In supercoolen trendigen Farben! Hervorragend zum Torwandschießen oder zum normalen Kicken. Für Rasen und Schulhof. Hier können sich Kinder so richtig austoben und sportlich aktiv sein. Schult spielerisch das Sozialverhalten.

Ideale Größe für Kinder und Jugendliche
Mit Ventil zum Aufpumpen. Ø 22 cm, Material: Gummi

757112H47 Stück 8,⁷⁴ / 10,⁴⁰ €



5

Versandkosten: 5,80 / 6,90 € – Versandkosten Flexeo®-Möbel: 30,- / 35,70 € pro Möbelstück



6

06 | Schul-Fußball

Beste Schul-Qualität, **sorgfältig von Hand genäht.**

Preisgünstiger Trainingsfußball in offizieller Größe und Gewicht. Farbe: Blau

34276H47 Stück, Größe 5 17,²³ / 20,⁵⁰ €



7

07 | Schulhof-Fußball

Ein robuster Fußball, der auch ein Spiel auf dem Pausenhof problemlos mitmacht. Die widerstandsfähige Gummihülle ist besonders dick und leicht abwaschbar.

Größe 5, Ø 22 cm, 470 g

34170H47 Stück, Größe 5 8,⁷⁴ / 10,⁴⁰ €



Ballgrößen-Info

Basketball:

Gr. 1	Umfang 42 - 44 cm	170 - 180 g
Gr. 3	Umfang 56 - 58 cm	300 - 330 g
Gr. 5	Umfang 69 - 71 cm	470 - 500 g
Gr. 6	Umfang 72 - 74 cm	510 - 567 g
Gr. 7	Umfang 75 - 78 cm	567 - 650 g



1

01 | Beach-Volleyball

Langlebiger Ball mit sehr gutem Preis-Leistungs-Verhältnis. Mit seiner besonders weichen und griffigen Oberfläche aus Synthetik-Leder eignet er sich hervorragend für den Anfang.

Wetterfest, formstabil und robust. 18-teilig, handgenäht. Offizielle Größe und Gewicht

34281H47 Größe 5, Stück 15,⁰⁸ / 17,⁹⁵ €



2

02 | Schul-Volleyball

Die weiche „Soft Touch“-Oberfläche aus Synthetik-Leder ist gerade zu Beginn sehr angenehm zu spielen. Die einzelnen Paneele sind nicht geklebt, sondern sorgfältig vernäht. Das garantiert eine lange Lebensdauer. Ideal für den Schulalltag!

34285H47* Größe 5, Stück 17,²³ / 20,⁵⁰ €



3

03 | Indoor-Fußball

Dieser Hallenfußball aus hochwertigem Nadelfilz überzeugt in jeder Spielsituation. Dank bester Qualität ist dieser Ball den höchsten Anforderungen gewachsen.

Farbe: Gelb

34280H47 Größe 5 28,¹⁵ / 33,⁵⁰ €



4

04 | Soft-Indoor-Fußball

Aus **veloursähnlichem Material**, mit besonders haltbarer Blase; sorgfältige Verarbeitung für höchste Beanspruchung in der Halle.

Nur in der Halle verwenden!

Farbe: Gelb/Grau

34279H47 Größe 5 26,⁴⁷ / 31,⁵⁰ €



5

05 | Soft-Football

Auch Football-Stars haben mal klein angefangen. Mit diesem Ball werden Sie Ihre Schülerinnen und Schüler begeistern.

Die beschichtete Oberfläche ist außergewöhnlich weich und dennoch robust und langlebig.

Länge: 22 cm, ca. 170 g

35968H47 9,⁷⁵ / 11,⁶⁰ €



6

06 | Ball-Set „Basketball Junior“

10 Schul-Basketbälle, Gr. 5, 1 Ballnetz
Material Netz: 100 % Polypropylen

33576H47 88,¹⁹ / 104,⁹⁵ €



1



2



3

01 | Soft-Fußball, gelb

Sehr weicher Softball in toller Fußball-Optik. Größe und Gewicht entsprechen den offiziellen Richtlinien. In 2 verschiedenen Größen

Größe 4

35153H47 Ø 20 cm, 350 g 13,⁴⁰ / 15,⁹⁵ €

Größe 5

35154H47 Ø 22 cm, 450 g 15,⁰⁸ / 17,⁹⁵ €

02 | Hypersoft-Fußball, orange

Weicher kann ein Ball für den Pausenhof nicht sein! Diese Bälle aus der Kogelan-Serie sind gerade für jüngere Kinder perfekt geeignet.

Größe 4

33621H47 Ø 20 cm 13,⁴⁰ / 15,⁹⁵ €

Größe 5

33622H47 Ø 22 cm 15,⁰⁸ / 17,⁹⁵ €

03 | Soft-Volleyball

Der weiche Ball ist hervorragend für die Anfänger-Schulung einsetzbar, da er den Kindern jede Ballangst nimmt. Auch ideal als Beachvolleyball für draußen

35160H47 Größe 5, Ø 22 cm 14,²⁴ / 16,⁹⁵ €



4

04 | Mini-Handball

Ø 16 cm, Gewicht: 150 g

3225H47* Weiß 26,⁴⁷ / 31,⁵⁰ €

Die innovative Ball-Reihe aus hochwertigem Weichplastik mit tollen Sprungeigenschaften.

Durch die supersofte Oberfläche eignen die Bälle sich hervorragend, um Kinder ohne Angst vor Verletzungen an die jeweilige Sportart heranzuführen. Trotzdem sind die Bälle **äußerst robust und abriebfest.**

Dadurch sind sie auch für den Einsatz auf dem Pausenhof sehr gut geeignet.

05 | Farbige Trainings-Handbälle

Beste Spieleigenschaften und hervorragende Qualität, verbunden mit toller farbiger Optik lassen diese Bälle zu einem besonderen Spielerlebnis werden. Offizielles Gewicht und Größe!

3849H47 Größe 0 24,⁷⁹ / 29,⁵⁰ €

3848H47 Größe 1 25,⁶³ / 30,⁵⁰ €



5



Außergewöhnlich
griffig!

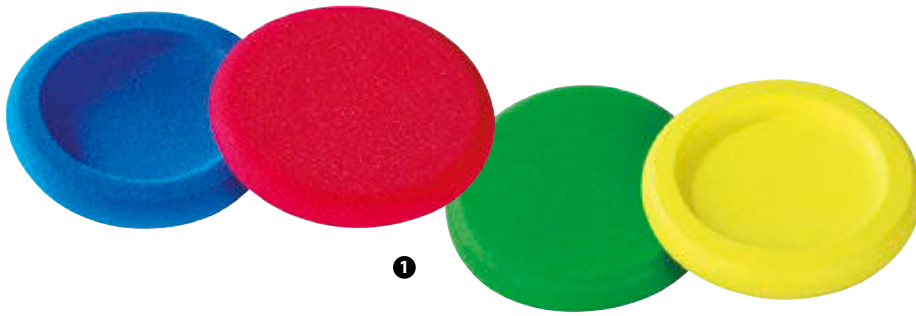

01 | Wurfscheibe „Soft“

Extrem leichte Wurfscheibe aus hochelastischem Schaumstoff mit tollen Flugeigenschaften; unzerbrechlich, für Spielspaß ohne jedes Risiko. Lieferung in Überraschungsfarbe. Unbeschichtet, ca. 25 g, Ø 22 cm
Warnhinweis: 1 (Seite 306)

35458H47 Stück 3,²⁸ / 3,⁹⁰ €

02 | Preisgünstige Softbälle

Hochwertige Schaumstoffbälle mit einer **dauerhaften Beschichtung**, wasserabweisend, **gute Sprungeigenschaften**

Ø 9 cm, 22 g

3283H47 Gelb

33173H47 Grün

je 5,¹³ / 6,¹⁰ €

Ø 16 cm, 100 g

3291H47 Rot

33174H47 Blau

je 12,¹⁰ / 14,⁴⁰ €

Ø 18 cm, 140 g

3284H47 Blau

33175H47 Rot

je 14,²⁴ / 16,⁹⁵ €

Ø 21 cm, 200 g

3285H47 Weiß

33176H47 Violett

je 20,¹³ / 23,⁹⁵ €

03 | Preisgünstige Softbälle

Beschichtet, wenig springend, 65 g, Ø 15 cm

33195H47* Rot

33196H47* Blau

33197H47* Gelb

33198H47* Grün

33199H47* Lila

33993H47* Orange

33992H47* Pink

je 7,⁹⁸ / 9,⁵⁰ €

04 | Soft-Tennisbälle

Gut springend mit dauerhafter Beschichtung

33212H47 ca. 30 g, Ø 7 cm

1,⁶⁷ / 1,⁹⁹ €

Sehr gut springend mit dauerhafter Beschichtung

33357H47 ca. 60 g, Ø 9 cm

3,⁸⁷ / 4,⁶⁰ €



1

01 | Soft-Fußball „Mini“

Der kleine Bruder – perfekt für jüngere Schülerinnen und Schüler!

33915H47 Ø 15 cm, 130 g 11,¹⁸ / 13,³⁰ €



2

02 | Soft-Fußball

Mit diesem Softball aus 100 % Polyurethan nehmen Sie den Schülerinnen und Schülern die Angst vor harten Lederfußbällen.

Dank wasserfester Beschichtung ist er sehr widerstandsfähig und somit **ideal für Halle und Rasen**.

Die guten Sprung- und Flugeigenschaften werden Sie überzeugen. Größe 4: Ø 20 cm, 400 g

33200H47 Stück, Größe 4 16,⁷⁶ / 19,⁹⁵ €



3

03 | Schaumstoffwürfel

Für erste Wurf- und Fangversuche

Die superweichen Würfel aus Vollschaumstoff sind für jede Art von Würfelspiel ideal geeignet. Zusätzlich sind sie **perfekt zum Kicken, Fangen und Werfen**. Durch ihre **Größe von 16 cm** animieren sie Ihre Lernenden zu neuen Spielideen. Dank des weichen Schaumstoff-Materials bleiben auch alle Fenster heil.

- gute Sprungeigenschaften
- für drinnen und draußen
- Gewicht je Würfel ca. 150 g

3 oder 4 unbeschichtete Würfel in einem praktischen Netz

757373H47 3 Stück (Rot, Gelb, Blau)

14,⁷¹ / 17,⁵⁰ €

762374H47* 4 Stück (Rot, Gelb, Blau, Grün)

19,²⁹ / 22,⁹⁵ €



4

04 | Barfuß-Bälle

Superweiche Vollschaumstoff-Bälle, mit denen auch mal barfuß Fußball gespielt werden kann.

3 Stück (Gelb, Blau, Rot) im Netz
Material Bälle: 100 % Polyurethan

Mini: Ø 12 cm, ca. 48 g

34139H47 3 Stück 9,⁹² / 11,⁸⁰ €

Groß: Ø 20 cm, ca. 175 g

34138H47 3 Stück 15,⁰⁸ / 17,⁹⁵ €

- 3 Bälle im Set
- besonders weich und griffig
- vielseitig einsetzbar



5

05 | Softbälle-Set

4 Softbälle im Set. Die weichen Bälle eignen sich ideal für erste Erfahrungen in zahlreichen Ballsportarten. Die Bälle sind aus Vollschaumstoff hergestellt und haben einen Ø von je 12 cm bzw. 20 cm, bei einem Gewicht von ca. 50 g bzw. 200 g.

Inhalt: 4 Softbälle in Petrol, Pink, Orange und Hellgrün
Ø 12 cm oder Ø 20 cm

Material: Vollschaumstoff

762373H47* Ø 12 cm, 4 Stück 13,⁸⁷ / 16,⁵⁰ €

762372H47* Ø 20 cm, 4 Stück 18,⁴⁵ / 21,⁹⁵ €



je 3 Paar



Laufstelzen-Set

Ideal für viele Geschicklichkeits- und Motorikübungen. Hergestellt aus Biokunststoffgranulat, bestehend aus nachwachsenden Rohstoffen. Die nachhaltige Alternative zu herkömmlichen Kunststoff-Laufstelzen. Set mit 3 Paar, Höhe: jeweils ca. 12 cm, Ø 9,5 cm
Material: Biokunststoff mit sichtbaren Holzfasern
Belastbarkeit: max. 40 kg
Alle Warnhinweise: 3, 4 (Seite 306)

Set 1: Blau, Rot und Gelb

761625H47* ■■■

20,¹³ / 23,⁹⁵ €

Set 2: Grün, Türkis und Coral

764395H47* ■■■

20,¹³ / 23,⁹⁵ €



Auf die Plätze
– fertig –
los!



Satz mit 6 Mini-Softbällen

Die 6 Bälle in fröhlichen Regenbogenfarben motivieren zur Bewegung und bringen Schwung in den Schultag. Die hochwertigen Softbälle sind unbeschichtet und springen ausgezeichnet. Ø 9 cm, ca. 30 g je Ball
Warnhinweis: 1 (Seite 306)

33183H47* 6 Stück

20,⁵⁹ / 24,⁵⁰ €



Ball-Kompressor

Elektrischer Ballkompressor, 220 V, ohne Öl-Wartung. Mit Manometer und 3 Ballnippeln, die als Aufsätze das Aufpumpen fast aller Bälle ermöglichen. Füllzeit z. B. für einen Fußball ca. 30 Sekunden
H x B x T: 18 x 19 x 14 cm, Gewicht 2 kg

3480H47*

101,⁶⁴ / 120,⁹⁵ €



01 | Mannschaftshemden

Luftige und sehr leichte Mannschaftshemden. Größe S ist geeignet für Kinder bis 12 Jahre, Größe L für ältere Schülerinnen und Schüler.

Material: 100 % Polyester, waschbar bei 40 °C

33441H47	Größe S, Rot	je 5, ⁶³ / 6, ⁷⁰ €
33442H47	Größe S, Blau	
33443H47	Größe L, Rot	je 5, ⁹⁷ / 7, ¹⁰ €
33444H47	Größe L, Blau	

Abb. ähnlich



02 | Super-Sparset Mannschaftshemden

Das Set enthält **20 Hemden in Größe S** (10 in Blau, 10 in Rot) und eine praktische Tasche mit Netzeinsatz für optimale Durchlüftung. Lieferung der Tasche in Überraschungsfarbe. Material Tasche: 100 % Nylon

33818H47 99,¹² / 117,⁹⁵ €



03 | Bliteball

In Anlehnung an das traditionelle Fußballbrettspiel ist Bliteball (Black-White-Ball) die Trendsportart für Halle und Sportplatz. **Die oben liegende Farbe entscheidet, welche Mannschaft in Ballbesitz ist.** Lustige Abwandlung des Kleinfeldfußballs für Schülerinnen und Schüler jeder Altersstufe. 12-eckiger, beschichteter Schaumstoffball, schwarz/weiß

33926H47 Ø 23 cm 17,²³ / 20,⁵⁰ €





01 | Ball-Set „Fußball“

Inhalt des Sets:

- 2 Wettspielbälle „Legend“
- 8 Trainingsbälle „Jewel“
- 1 Hallenfußball „Soft-Indoor“
- 1 Ballnetz (100 % Polypropylen)

33118H47

173,⁰⁷ / 205,⁹⁵ €

02 | Große Ball-Tasche

Praktische Aufbewahrungstasche mit gepolstertem Tragegriff, Handgriffen und leicht laufenden Gummirollen. Somit kann die Tasche auch bequem und ohne Anstrengung von Kindern gezogen werden.
Farbe: Blau, H x B x T: ca. 40 x 80 x 35 cm
Material: 100 % Polyester
Lieferung ohne Ball

36379H47

42,⁸² / 50,⁹⁵ €

03 | Ballnetz mit Sammelring

Bis zu 20 Bälle der Größe 5 können in dem stabilen Netz untergebracht werden. Dank des praktischen Rings erfolgt das Einsammeln besonders schnell und einfach.
Material Netz: 100 % Polyethylen. Lieferung ohne Bälle

36285H47

9,²⁴ / 10,⁹⁹ €

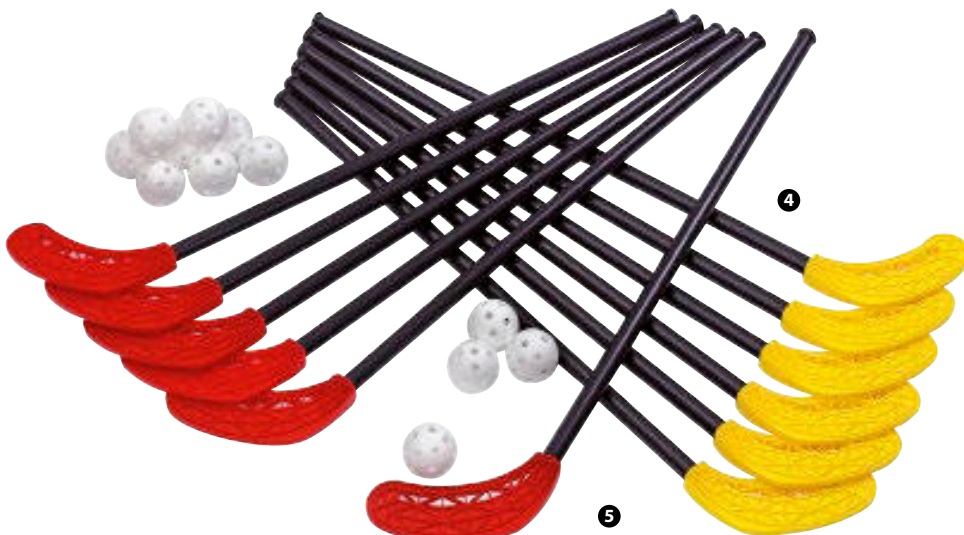

04 | Unihockey-Schläger, einzeln

Unihockey-Schläger, Schaftlänge 80 cm

3936H47 ■ Rote Schaufel

3937H47 ■ Gelbe Schaufel

je 8,⁴⁹ / 10,¹⁰ €

05 | Unihockey-Set

Stabile Unihockey-Schläger aus besonders bruchstärkerem Kunststoff – ideal für den Einsatz sowohl in der Halle als auch im Freien (auf Rasen).

Satz mit 12 Unihockey-Schlägern, Schaftlänge 80 cm (6 in Rot und 6 in Gelb) und 12 Lochbällen

3570H47*

89,⁰³ / 105,⁹⁵ €

01 | Taktile Hände und Füße

Die besonderen Bodenmarkierungen haben eine genoppte Oberfläche. So werden Laufwege und Bewegungspfade nicht nur visuell angezeigt, sondern die Kinder können sie fühlen und erleben.

Satz mit 2 taktilen Füßen, 21 cm

33892H47

4,71 / 5,60 €

Satz mit 2 taktilen Händen, 16,5 cm

33893H47

4,71 / 5,60 €



02 | Bodenmarkierungs-Sets

Laufwege, Spielfelder oder Markierungslinien sind in Sekundenschnelle gelegt. Die Symbole aus hochwertigem Gummi sind rutschfest und beidseitig verwendbar.

Set „Hände & Füße“

4 Hände (2 rot, 2 blau), Länge: 16 cm

4 Füße (2 rot, 2 blau), Länge: 19 cm

36350H47

18,07 / 21,50 €

Set „Linien & Pfeile“

4 Linien (2 rot, 2 blau), ca. 36 x 8 cm

4 Pfeile (2 rot, 2 blau), ca. 35 x 13 cm

36351H47

23,49 / 27,95 €

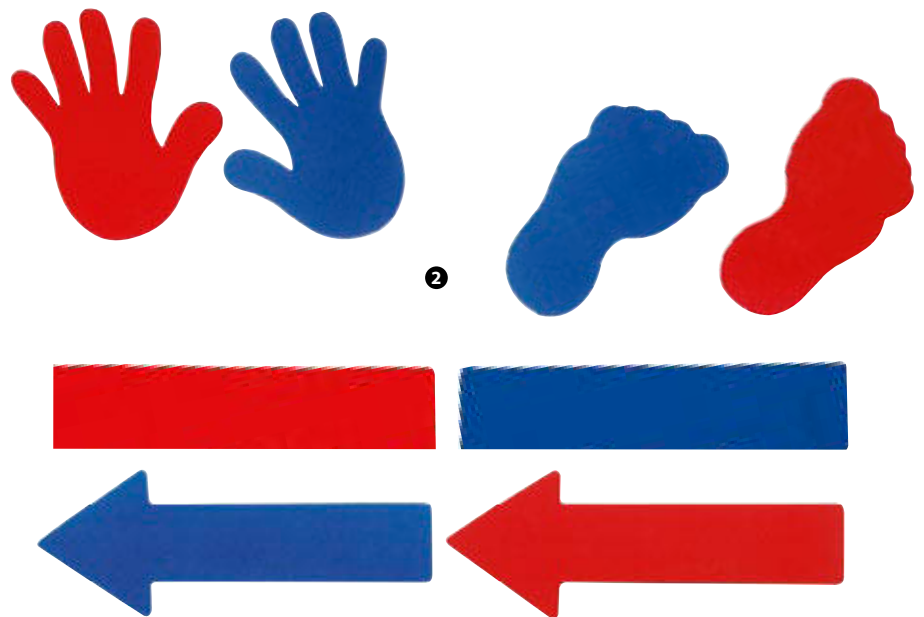

03 | Markierungsteller

Set mit 40 praktischen Markierungstellern aus Kunststoff – je 10 Stück in einer Farbe. Die flache Form und die hohe Flexibilität schließen Verletzungsgefahren weitestgehend aus. Lieferung in Überraschungsfarbe
Ø 19 cm, Höhe: 5 cm

3885H47 40er-Set

36,09 / 42,95 €

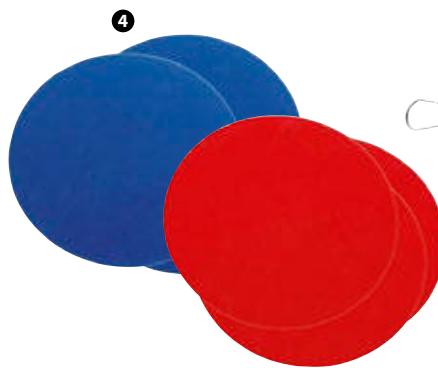

04 | Set mit 6 Kreisen

Jeweils 3 Stück in Blau und Rot. Ø ca. 25 cm

33262H47

15,92 / 18,95 €



05 | Bandmaße

In stabilen, gut funktionierenden Abrollkapseln. Die unverwüstlichen Fiberglasbänder sind doppelseitig und zweifarbig bedruckt.

665H47 10 m

12,44 / 14,80 €

666H47 30 m

24,33 / 28,95 €

667H47 50 m

32,73 / 38,95 €



1

je 5 Stück



2



4er-Set

3

01 | Band zur Gruppeneinteilung, Junior

Gurtband, normale, geschlossene Form, Länge: ca. 50 cm, Breite: 5 cm, Material: 100 % Polyester

761345H47 ■ Gelb, 5er-Set

761346H47 ■ Rot, 5er-Set

761347H47 ■ Blau, 5er-Set

761348H47 ■ Grün, 5er-Set

je 8,³⁹ / 9,⁹⁹ €

02 | Band zur Gruppeneinteilung, Senior

Gurtband, normale, geschlossene Form, Länge: ca. 59 cm, Breite: 5 cm, Material: 100 % Polyester

761340H47 ■ Gelb, 5er-Set

761342H47 ■ Rot, 5er-Set

761343H47 ■ Blau, 5er-Set

761344H47 ■ Grün, 5er-Set

je 9,⁴¹ / 11,²⁰ €

03 | Fang-Spiel-Gürtel

Fangspielen ist seit jeher eines der beliebtesten Spiele bei Kindern. Dank dem individuell einstellbaren Bauchgürtel bringen Sie nun neuen Wind in das Traditionsspiel. Am Rücken sind je 3 Abreiß-Bänder mit Klettverschluss angebracht.

Wer es schafft, die meisten Bänder seiner Mitspielenden zu schnappen und vom Gürtel abzureißen, gewinnt dieses Spiel.

Ideal geeignet als **Aufwärmspiel** und zur **Förderung von Ausdauer und Kondition**.

Nicht auf Spielgeräten benutzen

Gürtel je 120 cm, Bänder: 38 x 5 cm

4er-Set in Rot, Blau, Grün, Gelb

Material: Gürtel: 100 % Nylon, Bänder: Kunststoff

Warnhinweis: 4 (Seite 306)

34377H47* 4er-Set

15,⁹² / 18,⁹⁵ €



4

10 Meter



5

6



Abb. ähnlich

04 | Ziehtau

Tauziehen macht Spaß und fördert Teamgeist, Ausdauer und Willenskraft. Aber auch zum Balancieren ist dieses extradicke Tau bestens geeignet.

Farbe: Rot, Belastbarkeit bis zu 2,5 Tonnen, 10 m,

Stärke: Ø 2 cm

Material: 100 % Polypropylen

34058H47

32,³⁵ / 38,⁵⁰ €
(1 m = € 3,24 / € 3,85)

05 | Wizzball-Handpfeife

Die Pfeife trillert durch Druck auf den Blasebalg. Dadurch ist sie **absolut hygienisch** und ideal für den täglichen Gebrauch in der Schule. Aus Weichgummi. Ø ca. 7 cm, Gewicht ca. 75 g, in Überraschungsfarbe

36226H47 Stück

15,⁰⁸ / 17,⁹⁵ €

06 | Mannschaftsbänder in Juniorgröße

normale, geschlossene Form

Sparset mit 30 Bändern (10 in Rot, 10 in Blau, 10 in Gelb). Inklusive Tasche mit luftigem Netzeinsatz zur idealen Unterbringung.

Material Tasche: 100 % Nylon.

Tasche in Überraschungsfarbe

33817H47

58,⁷⁸ / 69,⁹⁵ €

Badmintonschläger

Diese Serie mit Top-Badmintonschlägern wurde speziell für die Schule entwickelt.

Durch die verschiedenen Längen der Schläger erzielen Ihre Schülerinnen und Schüler rasch optimale Lernfortschritte. Je kürzer der Schläger, desto sicherer treffen die Kinder.

Unterschiedliche Leistungsstände gleichen Sie so einfach aus. Dank Alu-Rahmen sind die Schläger besonders leicht und haben einen optimalen Schwerpunkt. Sie sind somit ideal für Kinder geeignet.



Alu-Line 100

Durch den fehlenden Schaft bietet dieser Schläger einen optimalen Einstieg. Ihre Lernenden **treffen besonders leicht und sicher**, Spielspaß ist von Beginn an garantiert. Länge: 45 cm

Einzelschläger, ca. 95 g

3657H47 Stück

9,⁵⁰ / 11,³⁰ €

Alu-Line 200

Dieser Schläger bietet dank **verkürztem Schaft** zahlreiche Möglichkeiten. Er baut direkt auf dem Alu-Line 100 auf. Länge: 62 cm

Einzelschläger, ca. 100 g

3656H47 Stück

9,⁵⁰ / 11,³⁰ €

Alu-Line 300

Das ausgewachsene Modell der Alu-Line-Serie zeichnet sich ebenfalls durch ein besonders geringes Gewicht aus. Länge: 67 cm

Auch für **Fortgeschrittene** bestens geeignet.

Einzelschläger, ca. 105 g

3655H47 Stück

9,⁸³ / 11,⁷⁰ €

Alu-Line Schulset

Das optimale Set für Fortgeschrittene

12 Alu-Line 300 Schläger lassen auch bei ambitionierten Spielenden keine Wünsche offen.

35877H47

98,²⁸ / 116,⁹⁵ €

Alu-Line Schulset „Plus“ komplett mit Tasche

Zusätzlich zu den 12 Alu-Line 300 Schlägern enthält dieses Set noch **12 gelbe Top-Bälle** mittlerer Geschwindigkeit. Inkl. Tasche

Material Tasche: 100 % Polyester

35880H47

119,²⁹ / 141,⁹⁵ €





Badminton-Schulset „Plus“

12 Schläger sowie 12 gelbe Top-Bälle mittlerer Geschwindigkeit.

35478H47* 60,⁴⁶ / 71,⁹⁵ €

Badminton-Schulset „Plus“ komplett mit Tasche
Material Tasche: 100 % Polyester

35882H47 74,⁷⁵ / 88,⁹⁵ €

Badminton-Schulset

12 hochwertige Schläger aus beschichtetem Stahl (ca. 130 g) mit stabilem Griff.

35483H47 52,⁰⁶ / 61,⁹⁵ €

Badminton-Schulset komplett mit Tasche

Material Tasche: 100 % Polyester

35881H47 68,⁰³ / 80,⁹⁵ €

Badminton-Schläger, einzeln

Stabiler Stahl/Stahl-Schläger mit sichtbarem T-Stück.
Länge: 67 cm, Gewicht: ca. 130 g

34278H47 4,⁸⁷ / 5,⁸⁰ €



Hinweis: Die Farbe der Markierung gibt die Geschwindigkeit an.



6 gelbe Badminton-Bälle

In einer praktischen Aufbewahrungsdose, mit Korkfuß und gelbem Nylon-Korb, 3 Geschwindigkeiten

35886H47* Rot = schnell
35887H47* Blau = mittel
35888H47* Grün = langsam je 14,²⁴ / 16,⁹⁵ €

Badminton-Tasche

Geräumige Tasche aus reißfestem Gewebe für Schläger und Bälle.

H x B x T: ca. 33 x 66 x 28 cm

Material: 100 % Polyester

Lieferung ohne Inhalt

35488H47 13,⁴⁰ / 15,⁹⁵ €



NEU
IM KATALOG

Pickleball

Pickleball vereint Elemente aus Badminton, Tennis und Tischtennis miteinander. Dank der Löcher im Ball wird das Spieltempo im Vergleich zu Badminton auf ein Drittel reduziert und die Flugbahn ist relativ ausgewogen. Ideal für Kinder sowie Seniorinnen und Senioren

Inhalt: 2 Schläger, 1 Ball, Netzverpackung

H x B x T Schläger: 40 x 19 x 1 cm

Material: Holz, Kunststoff

767218H47* Set 20,¹³ / 23,⁹⁵ €



1

01 | Soft-Ball-Bounce

Ein besonders hohes Maß an Sicherheit bietet diese Hockey-Variante.

Die weichen Schläger und der Ball sind aus robustem, beschichtetem Schaumstoff hergestellt. Die Griffe aus Hartgummi sorgen für beste Kontrolle.

6 Schläger (je 3 in Rot/Blau), Länge: 80 cm, 1 Ball

33189H47

65,¹³ / 77,⁵⁰ €



Sport & Spiel



2

02 | Mini-Tennis

Sehr robuste Kunststoff-Schläger – ideal für den täglichen Einsatz auf dem Pausenhof. Die handliche Größe ist optimal auf Kinder abgestimmt.

B x H: 17 x 22 cm

Satz mit 2 Schlägern und 1 Softball, Ø ca. 6 cm

Alle Warnhinweis: 1 (Seite 306)

33323H47 Set

8,¹⁵ / 9,⁷⁰ €

36325H47 3 Ersatzbälle

4,⁶² / 5,⁵⁰ €



3

03 | Kinder-Badminton-Set

Durch die kürzere Grifflänge können auch jüngere Schülerinnen und Schüler mit diesen Schlägern gut umgehen.

Set mit 2 Schlägern (Länge: 43 cm) und 2 bunten Schmetterbällen

33068H47*

9,²⁴ / 10,⁹⁹ €



4

04 | Family-Tennis-Set

Bewährtes und beliebtes Spiel für Freizeit, Schulhof ...

bestehend aus 2 Schlägern und 1 Softball, Ø 7 cm

B x H Schlägerkopf: 24 x 20 cm, Länge: 53 cm

Material: Kunststoff

Alle Warnhinweis: 1 (Seite 306)

3688H47 Set

8,⁹¹ / 10,⁶⁰ €

36326H47 3 Ersatzbälle

4,⁴⁵ / 5,³⁰ €

05 | Wuselball-Springspiel

Die Wuselbälle werden mithilfe des Trampolin-Effekts hin und her gespielt. Für mehr Abwechslung und eine Änderung des Flugverhaltens sorgen die **verschieden großen Bälle!** Das macht Spaß und fördert die Hand-Auge-Koordination. Spielbar zu zweit oder in der Gruppe

Inhalt:

- 2 Wuselbälle (Ø 5 cm + Ø 11 cm)
- 2 Schläger, Ø 35 cm (Bezugsmaterial: 85 % Polyester, 15 % Elasthan)

Warnhinweis: 1 (Seite 306)

36368H47

20,¹³ / 23,⁹⁵ €



06 | Fandango Rebel

Kinder trainieren hiermit nicht nur die Motorik, die Koordination und das Reaktionsvermögen, sondern stärken auch soziale Kompetenzen und das Selbstvertrauen. Fandango-Kämpfe sind risikoarm und bringen jede Menge Spaß und Action. Auch ideal für Gewaltprävention und Anti-Aggressions-Therapie geeignet

Länge: Länge: 83,5 cm, Ø 6 cm

Material: Schaumstoff, Textil, Kunststoff

Warnhinweise: 1, 2 (Seite 306)

767201H47* gelb

31,⁵¹ / 37,⁵⁰ €



6

NEU
IM KATALOG



01 | Tischtennisschläger „Flash“

Einstiegsschläger mit beidseitig außenliegenden Noppen und geradem Griff

766083H47 Stück

5,46 / 6,50 €



02 | Tischtennisbälle

Weiß, Ø 4 cm, im Polybag

34015H47 10 Stück

4,71 / 5,60 €



03 | Tischtennisbälle

Tischtennis-Trainingsbälle, weiß, Ø 4 cm

760104H47 144 Stück

39,92 / 47,50 €

Tischtennis für Indoor und Outdoor



04 | Outdoor-Tischtennisschläger

Wetterfester Schläger aus Kunststoff, bestens geeignet für den Einsatz im Freien. Die gummierten Spielflächen sorgen für gute Ballkontrolle, der geriffelte Griff für rutschfesten Halt.

36307H47 Stück

5,80 / 6,90 €



05 | Tischtennis-Gruppenset

Das ideale Set zum Einstieg in diese faszinierende Sportart!

Anfängerinnen und Anfänger können mit den Einsteiger-Schlägern sehr schnell die Grundtechniken erlernen. Der Ball-Karton verhindert, dass Sie ohne das nötige Spielmaterial sind. Mit diesem Set wird auch ein spontanes TT-Spiel jederzeit möglich – ohne dass Ihre Schülerinnen und Schüler eigene Schläger mitbringen müssen.

Inhalt:

- 10 Tischtennisschläger „Flash“
- 144 TT-Trainingsbälle

33085H47*

65,97 / 78,50 €

01 | Bunte Schweifbälle

Die großen, bunten Schweifbälle eignen sich ideal für verschiedene Fang- und Wurfspiele. Dank des langen Schweifs von 80 cm können auch kleinere Kinder die Bälle gut fangen und ihre Technik im Werfen und Fangen optimieren. Ø 10 cm

Material: Ball gefüllt mit 100 % Baumwolle, Schweif: 100 % Polyester

765476H47 4 Stück

22,²⁷ / 26,⁵⁰ €



02 | Schweifball

Der weiche Kunstleder-Ball mit dem bunten Schweif kann zu vielen Gelegenheiten eingesetzt werden: bei Wurf- und Fangspielen, aber auch als Ball bei verschiedenen Rückschlagspielen.

Gewicht: ca. 90 g, Ø 6,5 cm, Schweiflänge: 95 cm

Material Schweif: 100 % Nylon

33269H47 Stück

6,⁸⁹ / 8,²⁰ €



03 | Regenbogen-Ringe

- Ringe auf dem Kopf balancieren
- Jonglieren mit Ringen an Armen und Beinen
- Ringe zuwerfen und mit den Armen fangen
- im Kreis tanzen

Lassen Sie der Fantasie Ihrer Schülerinnen und Schüler freien Lauf. Sie erfinden **immer neue Spiele und Verwendungsmöglichkeiten**.

Die Ringe sind aus weichem Gummi.

Ø ca. 16 cm, Dicke: ca. 1,2 cm

Warnhinweis: 16 (Seite 306)

33853H47* 6 Stück

16,³⁹ / 19,⁵⁰ €

04 | Gummibälle

Softtouch-Oberfläche, super springend. Set mit 6 tollen Regenbogenfarben, Ø 6 cm, Gewicht: 320 g

754465H47 6 Stück

12,¹⁰ / 14,⁴⁰ €

05 | Schaumstoff-Farbenwürfel

Großer, bunter Würfel aus weichem Schaumstoff mit 6 Farbpunkten (Lila, Orange, Grün, Gelb, Blau, Rot).

Ideal für Farbwürfelspiele in der Gruppe

Höhe: 16 cm

Warnhinweis: 1 (Seite 306)

35684H47* Stück

8,²⁴ / 9,⁸⁰ €

06 | Stick-Ball

Der rundum mit Saugnapfen bestückte Ball muss mit den Handtellern aus Kunststoff aufgefangen werden. Kommt in Überraschungsfarbe. Set mit Stick-Ball und 2 Handtellern, Ø 20 cm

Bezugsmaterial Handteller: 100 % Nylon

Alle Warnhinweis: 1 (Seite 306)

33430H47 Set

6,⁸⁹ / 8,²⁰ €

33814H47 3 Ersatzbälle

5,⁰³ / 5,⁹⁹ €

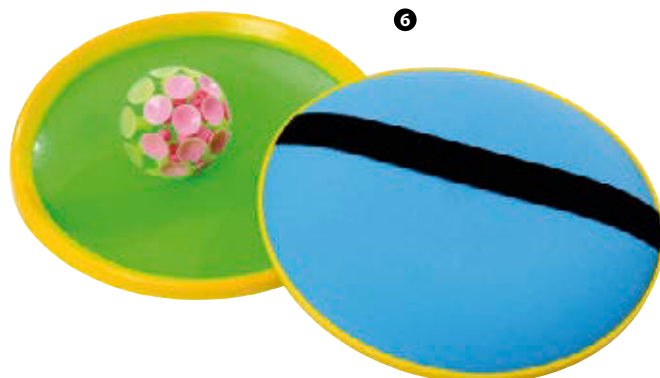



1

01 | Rasta-Footbags

Die kleinen Kunstobjekte im Rasta-Look sind mit einem softig weichen Material gefüllt. Dadurch eignen sie sich auch hervorragend zum Jonglieren.

Gewicht: je 50 g, Ø ca. 5 cm

Material: Außenhülle: 85 % Baumwolle, 15 % Polypropylen, Füllung: 100 % Polypropylen
Lieferung in Überraschungsfarbe

35430H47 3 Stück

9,⁹² / 11,⁸⁰ €



2

02 | Sensomotorik-Bälle

Die genoppte Oberfläche gefällt den Kindern und reizt zum Anfassen. In Überraschungsfarben

Alle Warnhinweis: 1 (Seite 306)

759287H47 Ø 11 cm, 6 Stück

22,²⁷ / 26,⁵⁰ €

759289H47 Ø 23 cm, 6 Stück

31,⁵¹ / 37,⁵⁰ €



3

03 | Spaßball

Springt hervorragend, aber nie dorthin, wo man es vermutet. Bestens geeignet für Kreis- und Gruppenspiele.

Mit Nadelventil zum Aufpumpen

Ø ca. 20 cm, Gewicht: 190 g

36236H47

8,⁹⁹ / 10,⁷⁰ €



Aufgrund der 6 großen Noppen wechselt der Hartgummi-Ball ständig seine Richtung. Ein großer Spaß, bei dem spielerisch die Hand-Auge-Koordination geschult wird.



4

04 | Jumbo-Reaction-Ball

Ø ca. 24 cm, Gewicht: ca. 330 g

Warnhinweis: 1 (Seite 306)

33753H47 Stück

13,⁸⁷ / 16,⁵⁰ €



inklusive robuster Tasche

5

23-teilig

05 | Ballset mit Bigbag

Für alle Fälle einen Ball: Fuß-, Volley-, Soft-, Jonglier-, Foot-, Catch-, Wusel-, Schweif-, Tennis-, Luft- und Knautsch-Ball. **BALL gefällig?**

Dieses Riesen-Ball-Sortiment hält alles für Sie und Ihre Klasse bereit. Egal, ob Pause, Ausflug, Sportstunde oder einfach nur Lust auf Bewegung.

Inhalt:

2 Schaumstoff-Fußbälle, 1 Schaumvolleyball, 1 Soft-Tennisball, 2 Softbälle, 1 Spiral-Football, 3 Jonglierbälle, 3 Knautschbälle, 1 Wuselball, Ø 8 cm, 1 Wuselball, Ø 5 cm, 1 Catch-Ball, 4 Soft-Wurfscheiben (beschichtet und unbeschichtet), 2 Luftballonbälle (Hülle 100 % Baumwolle), 1 Schweifball (100 % Nylon)

In einer robusten Tasche aus 100 % Polyester

Warnhinweise: 1, 6 (Seite 306)

50689H47*

106,⁶⁸ / 126,⁹⁵ €

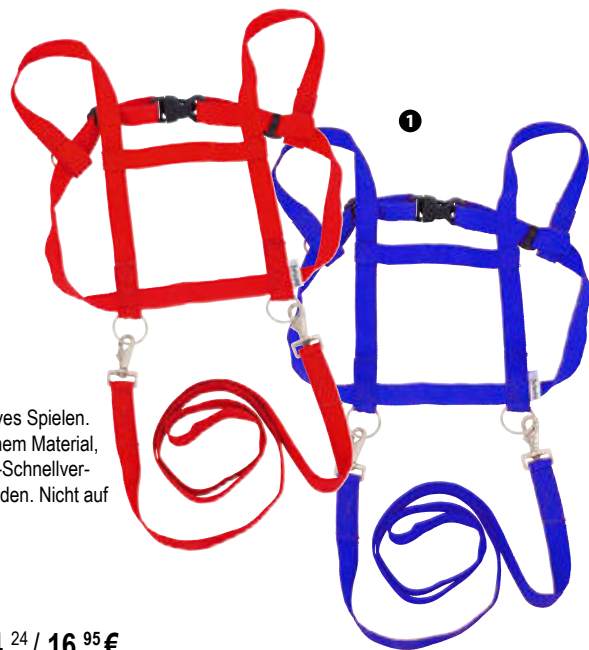

01 | Pferdegeschirr

Für fantasievolles und bewegungsintensives Spielen. Größenverstellbar, aus weichem, bequemem Material, mit 2 soliden Karabinern. Der Sicherheits-Schnellverschluss kann vorne jederzeit geöffnet werden. Nicht auf Spielgeräten benutzen.

Material: 100 % Nylon

Alle Warnhinweis: 52 (Seite 306)

36219H47 Rot

760448H47 Blau

je 14,²⁴ / 16,⁹⁵ €

02 | Das Plattform-Balancier-Spiel

Beim „Plattform-Spiel“ tragen Ihre Schülerinnen und Schüler keine Eier, sondern Schaumstoff-Bälle. Diese balancieren sie auf einer runden Plattform. Gar nicht so einfach, denn die Scheibe misst lediglich 15 cm im Durchmesser.

Set: 2 Schaumstoffbälle, 2 Plattformen mit Griff

36280H47* Set 19,²⁹ / 22,⁹⁵ €

36338H47 2 Ersatzbälle 4,¹² / 4,⁹⁰ €



Fördert Konzentration und Koordination

03 | Diabolo

Tolle Effekte, verblüffende Figuren und eine Vielzahl individueller Möglichkeiten. Eine farbige Kunststoffspule mit Metallspindel und Handstäben aus Holz.

38 cm, Ø 10 cm, 165 g. Schnur aus 100 % Baumwolle

3489H47 Stück 15,⁹² / 18,⁹⁵ €

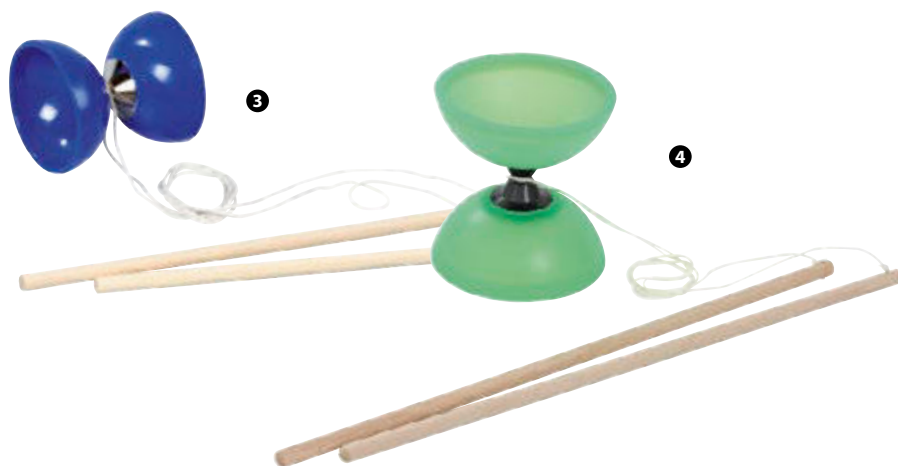

04 | Großes Diabolo „Vision“

Dieses Kunststoff-Diabolo ist äußerst beliebt bei Profis und Neulingen. Durch die breiten Naben ist es sehr leicht zu fangen und sehr gut für Tricks geeignet.

Ø 14 cm, Länge Stab: 46 cm, Gewicht: 230 g, Material:

Handstäbe: Holz, Schnur: 100 % Baumwolle

Lieferung in Überraschungsfarbe

34146H47* 38,²⁴ / 45,⁵⁰ €

05 | Swing Loop

Ein tolles Geschicklichkeitsspiel, bei dem der Ball an der Gummischnur mit dem Ring aufgefangen werden muss. Die Hand-Auge-Koordination wird spielerisch geschult.

Größe 1: Länge: ca. 25 cm, Ø Ball: ca. 3,5 cm

Warnhinweise: 1, 4, 5 (Seite 306)

36198H47 5,⁰³ / 5,⁹⁹ €

Größe 2: Länge: ca. 38 cm, Ø Ball: ca. 6,5 cm

Warnhinweise: 1, 4 (Seite 306)

33513H47 8,⁰⁷ / 9,⁶⁰ €

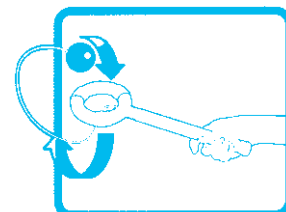



1



Abb. ähnlich

3



4

03 | Tasche gefüllt mit 30 Bohnensäckchen

Top-Sparset mit 30 Bohnensäckchen mit Granulatfüllung (Hülle mit feuchtem Tuch abwischbar) (10 in Rot, 10 in Blau, 10 in Gelb), 8 x 14 cm, 80 g, inkl. Tasche aus 100 % Nylon (Lieferung in Überraschungsfarbe)

Warnhinweis: 1 (Seite 306)

33826H47

57,⁹⁴ / 68,⁹⁵ €



04 | Universal-Tasche

Die farbenfrohe Tasche eignet sich perfekt für Bohnensäckchen, aber auch für andere Kleinteile wie Mannschaftsbänder, Tennisbälle, Springseile ... Die Netz-Einsätze sorgen für optimale Durchlüftung.

Tasche, 14 Liter Inhalt, Material: 100 % Nylon. Lieferung der Tasche in Überraschungsfarbe

36298H47

7,⁴⁸ / 8,⁹⁰ €



6

06 | Scoop

Ein faszinierendes Spiel für zwei Spielende oder auch ganze Mannschaften. Viele verschiedene Spielvarianten ermöglichen eine besonders ausgeprägte und dennoch äußerst abwechslungsreiche Schulung elementarer und koordinativer Fähigkeiten.

Alle Warnhinweis: 1 (Seite 306)

Zwei Kunststoff-„Schläger“, 38 cm, inkl. Ball

3270H47 Set 7,⁶⁵ / 9,¹⁰ €

5 Ersatzbälle, Ø 10 cm

33816H47 6,³⁰ / 7,⁵⁰ €

01 | Gezielt werfen und punkten

Mehrere Lernende treten im Zielwerfen gegeneinander an. Mit **Bohnensäckchen** werfen alle platziert auf die Matte. Sofort erkennen sie, wie viele Punkte erzielt wurden und wer gewonnen hat.

Inhalt: Zielmatte aus reißfester Kunststoff-Plane (1 x 1 m), 8 Bohnensäckchen (100 % Baumwolle – nur mit feuchtem Tuch reinigen) in 4 Farben
Warnhinweis: 1 (Seite 306)

36258H47*

33,¹⁹ / 39,⁵⁰ €



2

02 | Bohnensäckchen

Hochwertige, strapazierfähige Hülle mit bester Granulatfüllung. Hülle mit feuchtem Tuch abwischbar. Material Hülle: 100 % Baumwolle

Gewicht: ca. 80 g, B x H: 14 x 8 cm

Alle Warnhinweis: 1 (Seite 306)

3717H47 Gelb, Stück

3718H47 Grün, Stück

3719H47 Blau, Stück

3720H47 Rot, Stück

je 3,⁵³ / 4,²⁰ €

Gewicht: ca. 120 g, B x H: 15 x 10 cm

Alle Warnhinweis: 1 (Seite 306)

3793H47 Rot, Stück

3794H47 Gelb, Stück

3795H47 Grün, Stück

3796H47 Blau, Stück

je 3,⁵³ / 4,²⁰ €



5

05 | Soft-Schlagball

Besonders weicher Schaumstoffkopf mit bunten Echtfedern. Durch das geringe Gewicht (ca. 25 g) besonders für jüngere Spielende geeignet.

Warnhinweis: 1 (Seite 306)

33402H47 Stück

4,⁶² / 5,⁵⁰ €



7

07 | Schlagball-Tennis

Set mit 2 stabilen Schlägern und 2 Bällen, Ø Schlägerkopf: 23 cm, Länge Schläger: 38 cm

Warnhinweis: 1 (Seite 306)

33401H47*

13,⁸⁷ / 16,⁵⁰ €

01 | SUNFLEX Frisbee-Ring

Die EXTREME COASTER X macht Würfe über 5 Meter möglich. Mit einem Durchmesser von ca. 33 cm liegt der Frisbee-Ring richtig gut in der Hand. Die ausgewogene Größe-Gewicht-Proportion sorgt für eine ideale Wurflage. Die Wurfscheibe lässt sich also nicht nur besonders gut werfen, sondern dank weichem Gummiring auch einfach und schmerzfrei fangen. So steht ausgedehntem Spielen im Park oder auf dem Sportplatz nichts im Weg.

Ø 33 cm, Gewicht: 114 g
Warnhinweis: 19 (Seite 306)

766932H47* Stück

11,⁰⁹ / 13,²⁰ €

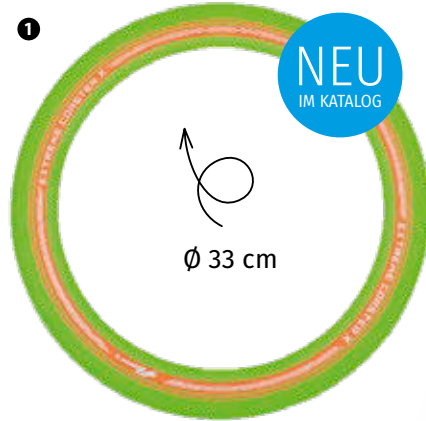

02 | Der Komm-zurück-Fußball

Einfach den Gürtel umschnallen und schon geht's los. Der robuste Kunststoff-Ball hängt sicher an der hochelastischen Gummischnur. Die Kinder kicken oder werfen – immer kommt der Ball zurück. Die Gürtel-Größe ist individuell einstellbar.

Ø Ball: ca. 19 cm
Warnhinweis: 4 (Seite 306)

33534H47 Stück

10,⁵⁰ / 12,⁵⁰ €



03 | Flugstern

Mit diesem „Ball“ lassen sich viele verschiedene Wurfspiele spielen, z. B. zählt man die Augenzahlen des jeweils gefangenen Armes zusammen.

Ø ca. 30 cm, Material: Weichplastik, Gewicht: 300 g
Warnhinweis: 1 (Seite 306)

3144H47 Stück

9,⁸³ / 11,⁷⁰ €



04 | Boccia

Im Garten, am Strand oder im Park – einfache Regeln – großer Spielspaß für die ganze Familie.

Warnhinweis: 5 (Seite 306)

43575H47

6,⁵⁵ / 7,⁸⁰ €

05 | Boomerang-Ball

4 Bälle in verschiedenen Designs mit Gummibändern und Manschetten zur Befestigung an Beinen und Armen. Ideal zum Spielen, da die Bälle nicht wegrollen können.

Ø Ball: 20 cm, Seillänge: 150 cm
Material: Gummi

Warnhinweis: 4 (Seite 306)

762264H47 4 Stück

11,⁰⁹ / 13,²⁰ €



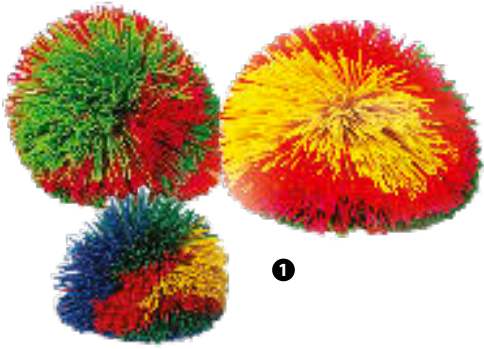

01 | Wusel-Ball

Die besondere Form und die Art dieses Gummiballs vermitteln ein völlig neues Wurf- und Fanggefühl; flugstabil und dennoch flexibel ...

Alle Warnhinweis: 1 (Seite 306)

33256H47	mini (ca. 5 cm, 40 g)	4, ⁴⁵ / 5, ³⁰ €
3676H47	klein (ca. 8 cm, 60 g)	5, ⁹⁷ / 7, ¹⁰ €
3674H47	groß (ca. 11 cm, 110 g)	7, ⁹⁰ / 9, ⁴⁰ €



02 | Klett-Football

Der Ball, der an der Hand kleben bleibt!

Bei dieser Variante des beliebten Pausenspiels schnallen sich 2 Kinder einfach je eine Klettfläche an die Hand. Die Größe ist dabei individuell einstellbar.

Dann wird der weiche Stoff-Football geworfen. Beim Fangen muss ein Kind den Ball nur berühren, schon „klebt“ er förmlich an der Hand.

B x H Klettflächen: jeweils ca. 10 x 7 cm,

Material: 100 % Nylon, B x H Football: ca. 21 x 10 cm,

Material: 100 % Polyester

Gewicht: ca. 80 g

Warnhinweis: 1 (Seite 306)

Set mit 2 Klettflächen und einem Ball

36259H47	6, ⁵⁵ / 7, ⁸⁰ €
----------	---------------------------------------



03 | Zauberball

Baumwollhülle inklusive Luftballons zum Aufpusten.

Inhalt: 1 Baumwollhülle, 3 Luftballons

Ø aufgepustet: 25 cm

Material Hülle: 100 % Baumwolle

Warnhinweise: 1, 6 (Seite 306)

758327H47	7, ⁶⁵ / 9, ¹⁰ €
-----------	---------------------------------------

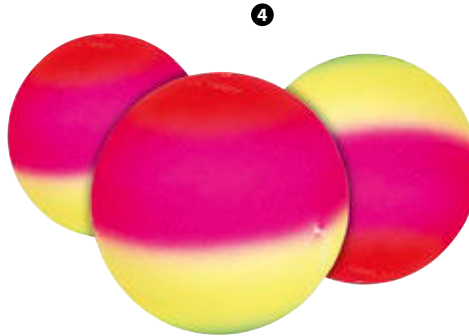

04 | Regenbogenbälle

Eine besondere Farbenpracht in vier intensiven, leuchtenden Neonfarben. Das **sehr geringe Gewicht** und eine griffige Oberfläche zeichnen die Bälle aus. Dadurch wird vor allem jüngeren Kindern der Einstieg in den Umgang mit dem Ball erleichtert.

35413H47*	Ø 18 cm, 90 g	7, ⁶⁵ / 9, ¹⁰ €
35414H47*	Ø 23 cm, 110 g	8, ⁹⁹ / 10, ⁷⁰ €
35415H47*	Ø 27 cm, 130 g	10, ⁵⁰ / 12, ⁵⁰ €



05 | Klett-Ball

Bei diesem beliebten Spiel sind die 2 Handteller mit Klettstoff bespannt. Dadurch bleibt der Ball kleben und das gezielte Fangen wird optimal geübt.

Set mit 2 Handtellern, Ø 20 cm, und einem Ball

Bezugsmaterial: 100 % Nylon

Alle Warnhinweise: 1 (Seite 306)

33272H47* Set	8, ⁶⁶ / 10, ³⁰ €
---------------	--

3 Ersatzbälle, Ø ca. 7 cm, Lieferung in Überraschungsfarbe

33811H47	5, ⁵⁵ / 6, ⁶⁰ €
----------	---------------------------------------

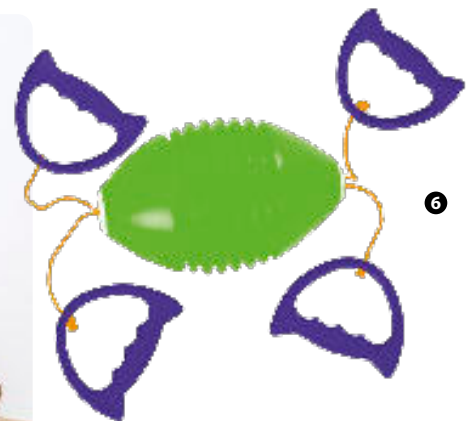

06 | Schwungei-Spiel

Werden die 2 Griffe schnell auseinandergezogen, dann fliegt das Ei förmlich zum Partnerkind auf der anderen Seite. Trainiert Koordination und Reaktionsvermögen.

B x H Ei: 20 x 13 cm, Länge Seil: 220 cm

Lieferung in Überraschungsfarbe

Warnhinweis: 4 (Seite 306)

100286H47 Stück	7, ⁰⁶ / 8, ⁴⁰ €
-----------------	---------------------------------------

**Spaß und Bewegung –
drinnen und draußen!**



01 | Soft-Bowling

Die Soft-Ausführung des beliebten Freizeitspiels ist besonders geeignet für den Einsatz in der Schule. Alle Kegel sind mit weichem Schaumstoff ummantelt. Die Kugeln sind aus dem gleichen Material gefertigt. Das sorgt für gefahrloses Spielen und maximalen Spaß!

Zum Set gehören:

- 10 Kegel mit jeweils 29 cm Höhe
- 2 Bowlingkugeln, Ø ca. 16 cm
- 1 Aufbewahrungstasche

Warnhinweis: 1 (Seite 306)

36238H47 73,⁰⁷ / 86,⁹⁵ €



02 | Kleines Soft-Bowling-Set

Die kleine Version des Bowling-Spiels sorgt besonders bei jüngeren Schülerinnen und Schülern für viel Spaß. Für ein gefahrloses Spiel sind alle Kegel sowie die Kugel mit weichem Schaumstoff-Material ummantelt. Kommt in Überraschungsfarbe

Inhalt:

- 6 Kegel, Höhe: 17 cm, Ø 5,5 cm
- 1 Bowling-Kugel, Ø 9,5 cm
- 1 Positionsmatte, 30 x 40 cm
- Aufbewahrungstasche

Warnhinweis: 1 (Seite 306)

34119H47 21,⁸¹ / 25,⁹⁵ €

03 | Dosen-Wurfspiel

Ein Klassiker im modernen Design!

Inhalt: 10 Dosen, 6 Bälle
Mit Tragetasche. In Überraschungsfarbe
Dosen: Höhe: 10 cm, Ø 8 cm, Ø Bälle: 6 cm
Alle Warnhinweis: 1 (Seite 306)

36220H47 Set 32,³⁵ / 38,⁵⁰ €
36338H47 2 Ersatzbälle 4,¹² / 4,⁹⁰ €



zielgenaues
Werfen

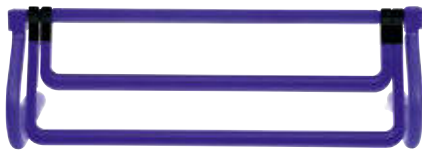

1

4 Stück

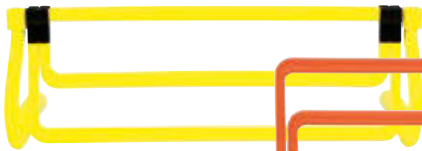
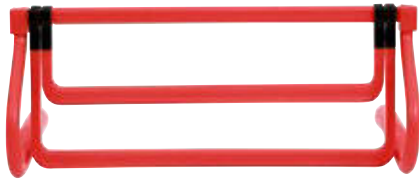

01 | Hürden-Set

Diese Hürden lassen sich in 4 verschiedene Höhen verstellen (15, 23, 30 und 37 cm). So bieten diese Trainingshilfen besonders viele Einsatzmöglichkeiten. Bauen Sie zum Beispiel Laufwege mit verschiedenen Höhen.

755685H47 4 Stück

20,⁹⁷ / 24,⁹⁵ €



inkl. Tasche, Pumpe
und 3 Bällen



02 | Roundnet-Set

Dieses rasante Spiel begeistert Ihre Schülerinnen und Schüler bestimmt. Es kann in der Sporthalle oder im Freien auf unterschiedlichen Untergründen gespielt werden.

Inhalt: 1 Netz, 3 Bälle, Pumpe und praktische Netztasche zum Transport

Für 2 Teams mit je 2 Spielenden

H x B x T: 55 x 18 x 10 cm, Netz: Ø 90 cm

Material: Kunststoff, Tasche: 100 % Polyester

Warnhinweise: 1, 12 (Seite 306)

766096H47*

49,⁵⁴ / 58,⁹⁵ €



4

04 | Koordinations-Leiter

Fördern Sie die **konditionellen und koordinativen Fähigkeiten** Ihrer Klasse beim Lauftraining. Die Beinarbeit wird optimal geschult.

Die Koordinations-Leiter hat eine Gesamtlänge von 4 Metern. Die Kunststoff-Sprossen sind jeweils 42 cm breit und haben einen Abstand von ca. 41 cm. Inkl. Tasche. Material Tasche: 100 % Polyester

33509H47

25,¹⁷ / 29,⁹⁵ €



3

03 | Dreibein

Eine simple, aber interessante Idee, um **Teamgeist und Koordinationsfähigkeit zu fördern**: Einfach die Beine von 2 Personen mit dem Nylon-Gurt verbinden. Der große Klettverschluss hält sicher und fest. So entsteht ein völlig neues Laufgefühl.

B x H: ca. 60 x 4 cm, Material: 100 % Nylon

33517H47 Stück

4,⁷¹ / 5,⁶⁰ €

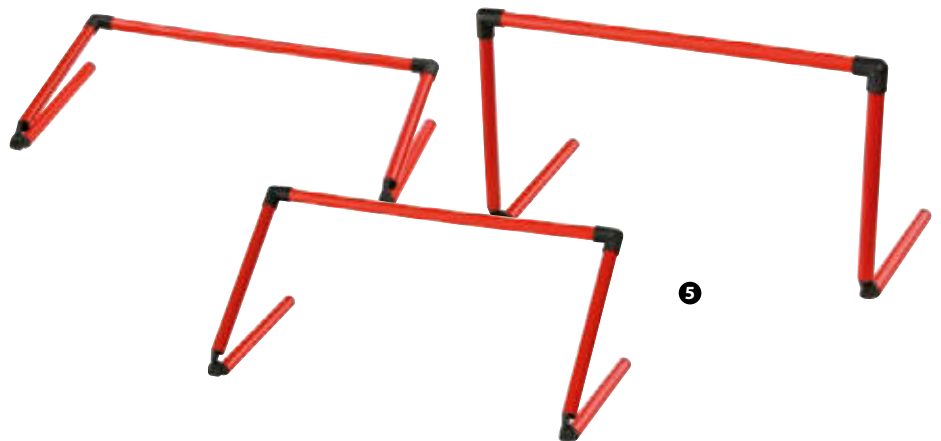

5

05 | Höhenverstellbare Hürde

Mit dem arretierbaren Gelenk lässt sich die Hürde in der **Höhe zwischen 6 und 38 cm verstellen**. So bietet diese Trainingshilfe besonders viele Einsatzmöglichkeiten. Bauen Sie z. B. einen Laufweg auf, der mit niedrigen

Hürden beginnt und mit hohen endet. So steigern sich Ihre Lernenden beim Koordinationstraining gezielt mit jeder weiteren Hürde.

33514H47 Stück

14,²⁴ / 16,⁹⁵ €



57-teilig

Motorik-Bewegungsset

Mit diesem Set erhalten Sie eine komplette Bewegungsbaustelle. So lassen sich schnell und einfach die besten Übungsparcours für Geschicklichkeit, Staffelspiele, Zirkusgelände oder Rallyebahnen auf- und wieder abbauen. Diese Einzelelemente, die alle miteinander kombinierbar sind, machen Ihren Kindern auch im Freispiel Spaß.

Inhalt: 4 kleine Reifen (Ø 38 cm), 4 mittlere Reifen (Ø 50 cm), 6 Lochkegel (in 6 Farben: Rot, Gelb, Orange, Pink, Grün, Blau), 4 Parcourssteine (in 4 Farben: Rot, Gelb, Grün, Blau), 30 Verbinder-Clips, 8 Gymnastikstangen (je 2 in Blau, Gelb, Grün, Rot), Sporttasche (100 % Polyester)

Warnhinweis: 2 (Seite 306)

50691H47* 57-teilig

127,⁶⁹ / 151,⁹⁵ €

drinnen & draußen einsetzbar

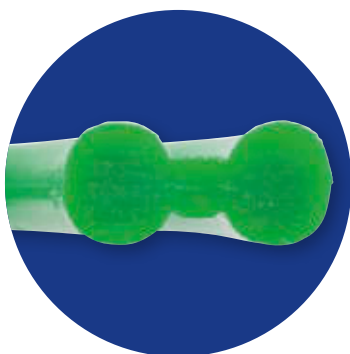

Satz mit 4 bunten Reifen

Aus Kunststoff, Flachprofil, gerillt

33423H47	Ø 38 cm	23, ⁴⁹ / 27, ⁹⁵ €
33424H47	Ø 50 cm	26, ⁸⁵ / 31, ⁹⁵ €
33425H47	Ø 65 cm	31, ⁰⁵ / 36, ⁹⁵ €

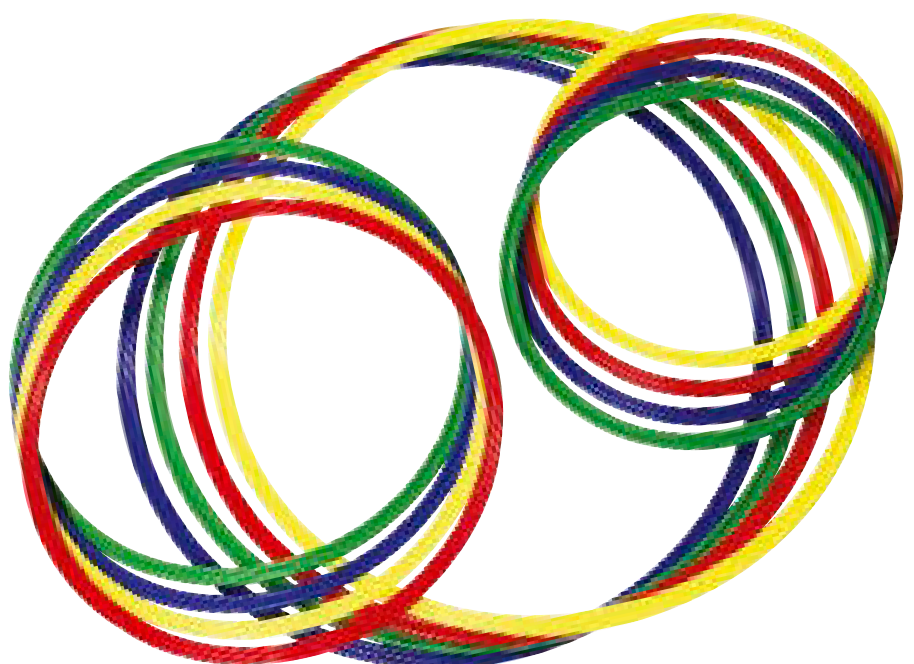



01 | Zahlenkegel von 0 bis 10

Vielfältige Einsatzmöglichkeiten bieten diese robusten Kunststoff-Kegel. Laufwege, Stationen und Ähnliches können ganz einfach markiert werden.
Höhe: ca. 23 cm

33507H47

31,⁵¹ / 37,⁵⁰ €



passend für Kegel
ab 23 cm

02 | Zahlen für Markierungskegel

Zahlen von 1 bis 10, beidseitig bedruckt auf stabilem Stoff. Passend für alle Kegelgrößen ab 23 cm
Material: 100 % Nylon. Lieferung ohne Kegel

33539H47

16,³⁹ / 19,⁵⁰ €



03 | Markierungskegel

Markieren Sie mit diesen Kegeln Fahrbahnen, Ziellinien, Tore, Hindernisse und anderes.

Höhe: ca. 23 cm, Material: Kunststoff

42065H47

4 Stück

8,⁸² / 10,⁵⁰ €



Stück

04 | Lochkegel aus treeNside-Material

Die Lochkegel sind vielfältig einsetzbar. Made in Germany: aus unserem Biokunststoff treeNside in eigener Produktion. Formbeständig bei Temperaturen bis 35 °C.
H x B x T: 30 x 23 x 23 cm, Material: Biokunststoff

850356H47*

Grün, Stück

850357H47*

Curry, Stück

850358H47*

Pastell-Türkis, Stück

850359H47*

Coral, Stück

je 6,⁶⁴ / 7,⁹⁰ €

05 | Große Lochkegel, 50 cm

Noch mehr Einsatzmöglichkeiten bieten diese großen Kegel. Kinderleicht hängen Sie die variablen Stangenhalter ein. Dann können verschieden hohe Hürden (10 - 50 cm) gebaut werden.

Die Stange liegt dabei nur auf und fällt schon bei leichtem Kontakt

herunter. So springen Ihre Schülerinnen und Schüler ohne Berührungsangst über die Hürden. Natürlich können auch die großen Kegel (wie ihre kleinen Brüder) als **Stab- und Reifenhalter** verwendet werden. Material: Kunststoff
Lieferung ohne Stangenhalter

33510H47 Gelb (ohne Abb.)

33511H47 Rot

je 13,⁰³ / 15,⁵⁰ €



06 | Gymnastik-Rhythmik-Stangen

Zum Drüberspringen oder Drunterdurchkriechen.

6 Stück in Rot, Gelb, Grün, Blau, Orange und Pink im Set, Ø 2,5 cm

Material: Kunststoff

754768H47 6 Stück, 70 cm

20,⁵⁹ / 24,⁵⁰ €

754759H47 6 Stück, 100 cm

24,³³ / 28,⁹⁵ €

01 | Farbige Rhythmbänder

Mit Drehring am Kunststoff-Stab montiert, 4 cm breit. Besonders geeignet für den Gymnastik- und Rhythmikunterricht in der Primarstufe und der Sekundarstufe I sowie bei allen Gruppengestaltungen.
Material Bänder: 100 % Polyester

Satz 1: 5 Bänder in 5 Farben

3174H47 Länge: 1,6 m, Stab: 30 cm 30,²¹ / 35,⁹⁵ €

Satz 2: 5 Bänder in 5 Farben

3175H47 Länge: 3 m, Stab 30 cm 34,⁴¹ / 40,⁹⁵ €



02 | Regenbogen-Rhythmbänder

Bunte Bänder, 4 cm breit, mit stabilen Kunststoff-Stöcken und Drehwirbel. Damit bringen Sie Farbe in Ihren Sportunterricht!
Material Band: 100 % Polyester

33448H47 Länge: 2 m, Stab: 30 cm 7,⁶⁵ / 9,¹⁰ €

03 | Doppel-Rhythmbänder

An jedem Handstab sind jeweils 2 bunte Bänder, 2,5 cm breit, an einem Drehwirbel befestigt – eine interessante Alternative zu den normalen Rhythmbändern. Die Bewegungen erscheinen viel intensiver. Durch die geringe Länge der Bänder (je ca. 0,90 m) und der Stäbe (ca. 23 cm) lassen sie sich bereits ab der Grundschule

hervorragend einsetzen.
Material Bänder: 100 % Polyester

Satz mit 6 Doppel-Bändern in 6 Farben

33450H47 35,⁷¹ / 42,⁵⁰ €



04 | Tanzsack

Fantasie und Experimentierfreude werden mit den lustigen Tanzsäcken gefördert. Der Klettverschluss an der Rückseite ermöglicht das einfache Ein- und Aussteigen. Hochelastisches Gewebe, luft- und lichtdurchlässig.
Material: 80 % Nylon, 20 % Elasthan
Alle Warnhinweis: 1 (Seite 306)

Größe L: ca. 70 x 140 cm (6 - 12 Jahre)

33418H47* Blau

33419H47* Rot je 44,⁹⁶ / 53,⁵⁰ €

Größe XL: ca. 70 x 155 cm (ab 13 Jahren)

33420H47* Blau

33421H47* Rot je 49,⁵⁴ / 58,⁹⁵ €



05 | Bewegungs- & Rhythmik-Klassen-Set

Die praktische Komplett-Ausstattung für die fächerübergreifende Kombination aus Musik und Bewegung. In der stabilen Tragetasche erhalten Sie alles, um eine komplette Gruppe lehrplangerecht mit Bewegungsmaterialien und Rhythmikinstrumenten auszustatten.
Material Tasche: 100 % Polyester
Warnhinweise: 1, 43 (Seite 306)

Inhalt:

4 Rhythmbälle, 4 Klangstäbe, 4 Glockenkränze, 4 Schüttel-Eier, 1 Handtrommel, 1 Schellenring, 1 Triangel, inkl. Tragetasche, 10 Rhythmikseile (100 % Polypropylen), 6 Doppel-Rhythmbänder, (100 % Polyester), 10 Chiffontücher (100 % Nylon),

53500H47

144,⁵⁰ / 171,⁹⁵ €



made in Germany

inklusive Aufbewahrungsbox



Die Klassiker in XXL



Eine Riesen-Variante der berühmten Gesellschaftsspiele. Die große, wetterfeste Spielplane ist ideal für spaßige Spiele in der Mittagspause, für Sommerfeste oder für den etwas anderen Unterricht. Dank der wasserabweisenden Plane kann bei jedem Wetter drinnen oder draußen gespielt werden. Das XXL-Spiele-Set ist ein Spaß für Lernende und Lehrkräfte! Es ist schnell auf- und abgebaut. B x H Plane: 2,7 x 2,7 m, Material: 100 % Polychlorid, H x B x T Kunststoffkegel: 30 x 23 x 23 cm

XXL-Outdoor-Ludo

- Im Set enthalten sind folgende Elemente:
- 1 XXL-Spielplane (2,7 x 2,7 m)
 - 16 Kegel (je 4 in Rot, Gelb, Grün und Blau)
 - 1 Schaumstoff-Spielwürfel (16 x 16 cm)
 - 1 Spielanleitung
 - 1 Aufbewahrungsbox (84 l)
- Warnhinweis: 1 (Seite 306)

34404H47#

259,⁶⁶ / 309,- €

XXL-Outdoor-Hütchenspiel

- Im Set enthalten sind folgende Elemente:
- 1 XXL-Spielplane (2,7 x 2,7 m)
 - 24 Kegel (je 6 in Rot, Gelb, Grün und Blau)
 - 1 Schaumstoff-Spielwürfel (16 x 16 cm)
 - 1 Spielanleitung
 - 1 Aufbewahrungsbox (84 l)
- Warnhinweis: 1 (Seite 306)

34463H47#

259,⁶⁶ / 309,- €



made in
Germany

Sport & Spiel

01 | XXL-Outdoor-Leiterspiel „Tier-Rallye“

Im Set enthalten sind folgende Elemente:

- 1 XXL-Spielplane (2,7 x 2,7 m)
 - 6 Kegel (je 1 in Rot, Gelb, Grün, Blau, Orange und Pink)
 - 1 Schaumstoff-Spielwürfel (16 x 16 cm)
 - 1 Spielanleitung
 - 1 Aufbewahrungsbox (84 l)
- Warnhinweis: 1 (Seite 306)



756510H47#

259,⁶⁶ / 309,- €



02 | XXL-Outdoor-Hunderterfeld

Im Set enthalten sind folgende Elemente:

- 1 XXL-Spielplane (2,7 x 2,7 m)
 - 20 Kegel (je 10 in Rot und Blau)
 - 1 Schaumstoff-Spielwürfel (16 x 16 cm)
 - 1 Spielanleitung
 - 1 Aufbewahrungsbox (84 l)
- Warnhinweis: 1 (Seite 306)

754798H47#

276,⁴⁷ / 329,- €

2

03 | XXL-Outdoor-Mühle

Im Set enthalten sind folgende Elemente:

- 1 XXL-Spielplane (2,7 x 2,7 m)
- 24 Kegel (je 12 in Blau und Weiß)
- 1 Spielanleitung
- 1 Aufbewahrungsbox (84 l)

34465H47#

259,⁶⁶ / 309,- €



3



1



3



2



4

03 | 50 Meter Seil

Hier haben Sie die Möglichkeit, die Länge Ihrer Spring- und Schwungseile selbst zu bestimmen. Einfach abschneiden und die Enden zum Versiegeln kurz erhitzen – fertig!

Ø ca. 8 - 10 mm, Material: 100 % Polypropylen

33469H47 50 Meter, rot 42,44 / 50,50 €
(1 m = € 0,85 / € 1,01)



05 | Rope-Skipping-Seile

Die schnelle, sportliche Variante des Seilspringens. Mit diesen leuchtenden Kunststoff-Seilen lassen sich auch die schwierigsten Figuren und Kombinationen einfach umsetzen.

Seile in leuchtenden Farben mit festen Griffen, in denen das Seil frei beweglich bleibt.

Material Ummantelung: 100 % Polypropylen



5

01 | 5er-Sätze Seile

Jeweils 5 Seile in einer Farbe.
Material: 100 % Polypropylen

33025H47 Blau
33026H47 Rot
33027H47 Gelb
33028H47 Grün

je 14,71 / 17,50 €
(1 m = € 0,98 / € 1,17)

02 | Schwungseile

In den verschiedensten Bereichen in Sport und Spiel einsetzbares, 9 mm starkes, gleichbleibend dickes Seil.
Material: 100 % Polypropylen

Länge: 8 m, Farbe: Pink, Gewicht: 290 g

3583H47 8,66 / 10,30 €
(1 m = € 1,08 / € 1,29)

Länge: 10 m, Farbe: Grün, Gewicht: 350 g

3584H47 10,67 / 12,70 €
(1 m = € 1,07 / € 1,27)

Länge: 15 m, Farbe: Blau, Gewicht: 530 g

3585H47 15,08 / 17,95 €
(1 m = € 1,01 / € 1,20)



04 | Gymnastik-Springseile

Nach internationalen Vorschriften (F.I.G.) geflochten: 3 m lang, 9 mm stark (gleichbleibend); in kräftigen, leuchtenden Farben.

Material: 100 % Polypropylen
In verschiedenen Farben, sortiert

3581H47 10 Stück 25,17 / 29,95 €
(1 m = € 0,84 / € 1,-)

Pausenkiste

Inhalt:

- 1 Kunststoff-Kiste inkl. Deckel, 42 l
- 1 Soft-Schlagball
- 1 Schlagball-Tennis
- 1 Klett-Ball-Spiel
- 1 Spaß-Ball
- 1 Flugstern
- 1 Mega-Howler
- 3 Paar Laufstelzen
- 1 Schwungseil, 8 m (100 % Polypropylen)
- 1 Schwungseil, 10 m (100 % Polypropylen)
- 1 Schwungseil, 15 m (100 % Polypropylen)

Warnhinweise: 1, 3, 4 (Seite 306)

52215H47*

119,²⁹ / 141,⁹⁵ €



22 Teile

beschäftigen die ganze Klasse.

Spiel- und Pausenkiste

Gegen Langeweile auf dem Pausenhof

In der äußerst stabilen Box mit praktischen Rollen finden Sie abwechslungsreiche Spiele für eine ganze Klasse.

Inhalt der Box:

- 3 Gummitwists, 3 m
- 1 Basketball, Größe 5
- 5 Soft-Wurfscheiben
- 3 Mini-Badminton-Sets
- 3 Schleuderbälle
- 2 Schaumstoff-Fußbälle
- Gewicht mit Inhalt: ca. 6 kg
- 4 Springseile, 2,50 m, in Überraschungsfarbe (100 % Polypropylen)
- 1 Schwingseil, 5 m (100 % Polypropylen)

Warnhinweise: 1, 4 (Seite 306)

754859H47*

126,⁰¹ / 149,⁹⁵ €



24 Teile

beschäftigen die ganze Klasse.

Das große Outdoor-Set

Eine große Tasche, gepackt mit vielen Spielmaterialien für den Schulhof. Sie haben die Möglichkeit, eine ganze Schülergruppe auf einmal zu beschäftigen! Für Pausen, Ausflüge oder zur Spielzeit im Freien, die handliche Tasche kann überall mit hingenommen und platzsparend aufbewahrt werden. Material Tasche: 100 % Polyester

- Inhalt der Tasche:** 1 Satz Straßenmalkreiden, 1 Softfußball, 1 Maxi-Roller, 1 Fußball-Hopper, 1 Wurfscheibe, 1 Schleuderball, 3 Paar Laufstelzen, 1 Klett-Ball-Spiel, 1 Scoop-Schläger-Spiel, 1 Soft-Schlagball, 1 Pferdegeschirr (100 % Nylon), 1 aufblasbarer Ball (Hülle: 100 % Baumwolle), 10 Springseile à 3 m (100 % Polypropylen), 1 Tasche (100 % Polyester)

Warnhinweise: 1, 15, 17, 2, 22, 26, 3, 4, 52, 6 (Seite 306)

53895H47*

134,⁴¹ / 159,⁹⁵ €





Roller „Maxi“

Der coole und stabile TopTrike-Roller „Maxi“ animiert Kinder ab 7 Jahren zu Bewegung. Sie trainieren ihre Koordination und ihre motorischen Fähigkeiten. Mit Fußbremse, robusten Griffen mit Gummknoppen, Riffel-Metallblech und durchgeschäumten EVA-Reifen für leises Fahren. Belastbar bis 34 kg
 H x B x T: 90,5 x 48 x 120 cm
 Material: Stahl, Aluminium, Kunststoff
 Warnhinweise: 12, 15, 17 (Seite 306)

768206H47 Stück 252,⁰⁶ / 299,⁹⁵ €



Das große Set der Wurfspiele

Für jede Menge Abwechslung in der Pause und im Sportunterricht sorgt diese Zusammenstellung von spannenden Wurfspielen.

Inhalt:

- Dosen-Wurfspiel
- Soft-Wurfspiel
- Klett-Football
- Boule-Spiel aus Moosgummi
- Disc-Kegeln
- Zielmatte (Material Bohnensäckchen: 100 % Baumwolle)
- Wurftring
- Schweiß-Football

Warnhinweise: 1, 5 (Seite 306)

33888H47 Set 126,⁰¹ / 149,⁹⁵ €



Rückschlagspiele-Set mit Bigbag

Eine ganze Gruppe von **mehr als 20 Kindern** kann mit diesem Rückschlagspiele-Set zugleich spielen, experimentieren und trainieren. Ob für den Anfang, für Profis oder nur zum Spaß, für jeden Geschmack steckt ein Ball und ein Schläger in diesem Bigbag.

Inhalt:

- 2 Mini-Tennis, 1 Family-Tennis, 2 Ribbon-Bälle, 4 Tischtennisschläger und 12 Tischtennisbälle,
- 1 Badminton-Set, 1 Schmetterball-Set, 1 Klebeball-Spiel, 2 Scoopschläger, 4 Wurfscheiben (beschichtet und unbeschichtet), 1 Aufbewahrungstasche (100 % Polyester)

Warnhinweise: 1, 4 (Seite 306)

50687H47* 96,⁶⁰ / 114,⁹⁵ €

Endlich Pause!

Spiel- und Pausentonne

Zwei große Räder machen die stabile Kunststofftonne mobil. Schnell und einfach fahren Sie das vielfältige Spielpaket an den gewünschten Ort. Mit der fahrbaren Pausentonne können Sie mindestens 80 Kinder gleichzeitig beschäftigen!

Warnhinweise: 1, 4, 52 (Seite 306)

100198H47*

300,- / 357,- €

Sport & Spiel



Spiel- und Spaßtonne

Mobiles Spielpaket aufgeräumt in einer Tonne. Perfekt für Ihre Einrichtung! Die Spiel- und Spaßtonne ist mit zwei stabilen Rädern ausgestattet und kann somit kinderleicht von A nach B bewegt werden. Das vielfältige Spielmaterial bietet für jedes Kind die optimale Beschäftigung und lässt die Kinder munter miteinander spielen. Durch die große Anzahl an Spielgeräten können sich sehr viele Kinder gleichzeitig austoben.

H x B x T: 94 x 48 x 55 cm

Inhalt:

1 Aufbewahrungstonne, rot, 120 l, 10 Springseile (300 cm) in verschiedenen Farben, 1 Seil, 5 m, 6 Paar Laufstelzen (in Rot, Blau, Gelb, Pink, Grün, Orange), 3 Pferdegeschirre, 6 Ballfänger in verschiedenen Farben, 2 Superflugtorpedos, 1 Mini-Tennis mit 2 Schlägern und einem Softball, 2 Soft-Wurfscheiben, 3 Fußbälle, 1 Eimer mit 40 Straßenmalkreiden, 1 Balanceboard, 1 Klettdart, 1 Soft-Wurfspiel, 3 Schweifbälle, 1 Hüpsack in Blau (100 % Polyester), 1 Hüpsack in Rot (100 % Polyester)

Warnhinweise: 1, 2, 3, 4, 52 (Seite 306)

756541H47*

273,⁹⁵ / 326,- €





1 2



01 | Große Spieltücher, 140 x 140 cm

Bewegungsspiele und rhythmische Tänze werden mit den Chiffontüchern farbenfroh untermalt. Jede Bewegung wird schwungvoll nachgezogen.

Auch hervorragend zur Gestaltung verwendbar.

Material: 100 % Nylon

Satz mit 10 Stück in 10 bunten Farben

Warnhinweis: 1 (Seite 306)

33400H47

51,²² / 60,⁹⁵ €

02 | Kleine Spieltücher, 65 x 65 cm

Satz mit jeweils 5 Stück in einer Farbe

Alle Warnhinweis: 1 (Seite 306)

33518H47 Weiß

33519H47 Gelb

33520H47 Orange

33521H47 Pink

33522H47 Rot

33523H47 Grün

33524H47 Blau

33525H47 Schwarz

je 12,¹⁸ / 14,⁵⁰ €

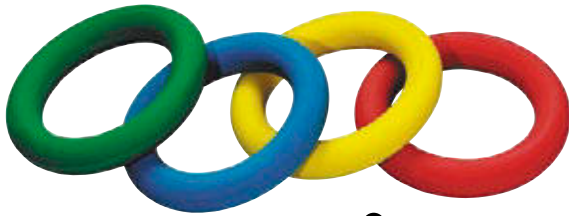

3



4

03 | Moosgummi-Tennisinge

Universell einsetzbare Tennisinge aus formbeständigem, haltbarem Moosgummi. Ø 16,5 cm, Gewicht: 200 g
Lieferung in Überraschungsfarbe

3709H47 Stück

5,¹³ / 6,¹⁰ €

04 | Jongliertücher

Neben dem Einüben von grundlegenden feinmotorischen Fertigkeiten wie Werfen und Fangen eignen sich diese Tücher auch **ideal für die ersten Jonglierversuche**.

Speziell für Kinderhände sind unsere kleinen Jongliertücher konzipiert. Den besten **Zeitlupen-Effekt** bietet die große Variante. Material: 100 % Nylon

Satz: 10 Tücher (in sortierten Farben), 40 x 40 cm

35935H47

21,⁰¹ / 25,- €

Satz: 10 Tücher (in sortierten Farben), 65 x 65 cm

Warnhinweis: 1 (Seite 306)

3497H47

23,⁴⁹ / 27,⁹⁵ €

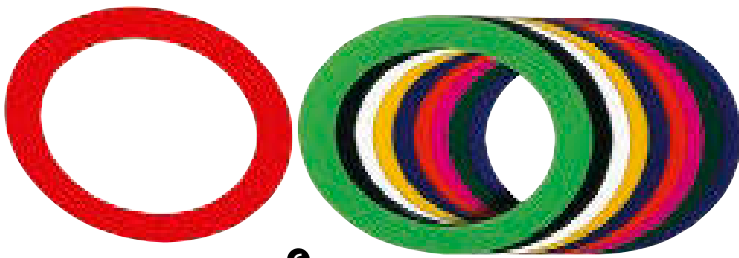

6

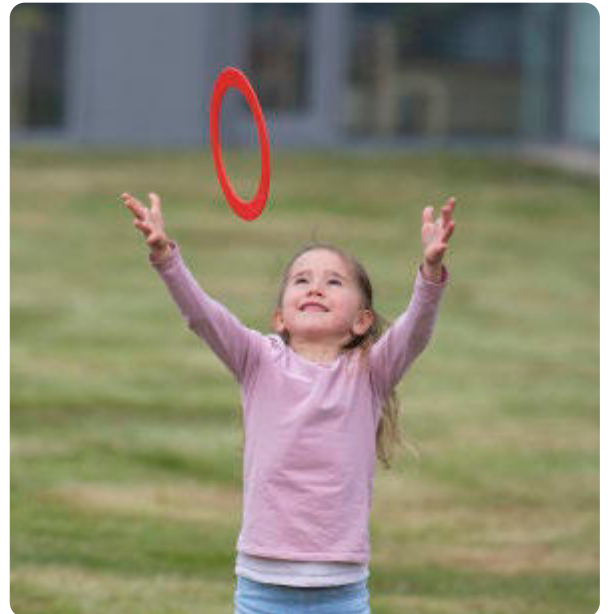

5

05 | Soft-Wurfring

Universell einsetzbarer Softtring aus formbeständigem, haltbarem Moosgummi.
Ø 15 cm, Gewicht: 95 g
Lieferung in Überraschungsfarbe

33759H47 Stück

4,⁷⁹ / 5,⁷⁰ €

06 | Jonglierringe

Das Gerät für alle Profis. Aber auch Neulinge können hiermit schon nach kurzer Zeit erstaunliche Dinge zeigen.

Die handliche Größe (Ø 24 cm) und ein relativ geringes Gewicht (70 g) bei gleichzeitig guter Flugstabilität machen diese Kunststoff-Ringe für Jonglagen aller Art äußerst attraktiv.

Lieferung in Überraschungsfarbe

3510H47 Stück

4,⁶² / 5,⁵⁰ €



01 | Easygrip-Bälle

Das Easygrip-Ball-Set mit verschiedenen Größen begeistert kleine und große Ballfans gleichermaßen. Die Bälle lassen sich dank der Triangel-Textur wunderbar greifen – selbst von den kleinsten Kinderhänden. Das bunte Set besteht aus den Farben Rot, Blau, Gelb und Orange. Die Easygrip-Bälle eignen sich ideal für den Innen- und auch für den Außenbereich. Besonders bei den ersten Wurf- und Fangübungen oder zum Spielen auf dem Pausenhof dürfen diese weichen Bälle auf keinen Fall fehlen.

4er-Set: Ø 9 cm, Ø 12 cm, Ø 16 cm und Ø 20 cm

758159H47 4 Stück 28,⁹⁹ / 34,⁵⁰ €

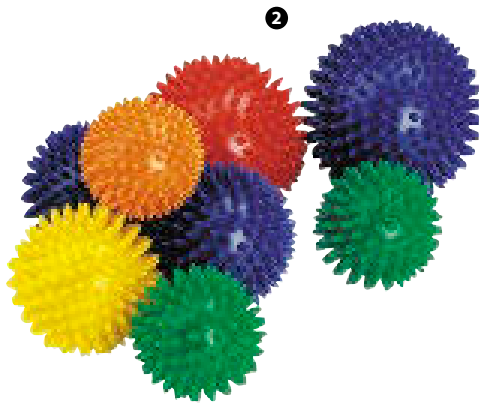

02 | Igelbälle mit langen Noppen

Lieferung in Überraschungsfarbe

Gr. 1, Ø ca. 6 cm, ca. 40 g 3093H47 2,¹⁸ / 2,⁶⁰ €

Gr. 2, Ø ca. 7 cm, ca. 50 g 3161H47 2,⁵¹ / 2,⁹⁹ €

Gr. 3, Ø ca. 8 cm, ca. 70 g 3107H47 3,¹¹ / 3,⁷⁰ €

Gr. 4, Ø ca. 10 cm, ca. 150 g 3108H47 3,⁹⁵ / 4,⁷⁰ €



Abb. ähnlich

03 | Super-Sparset Igelbälle

Im Set enthalten sind 25 Igelbälle in 3 verschiedenen Größen (5 Stück mit Ø 6 cm, je 10 Stück mit Ø 7 cm und 8 cm). Eine praktische Tragetasche gehört zum Lieferumfang.

Material Tasche: 100 % Nylon

Lieferung der Tasche in Überraschungsfarbe

33852H47 63,⁴⁵ / 75,⁵⁰ €

04 | Soft-Wurfscheibe

Eine stabile Flugeigenschaft zeichnet diese bunte Wurfscheibe aus beschichtetem Schaumstoff aus. Das Material ist wasserabweisend und besonders strapazierfähig.

Ø ca. 21 cm, 95 g, Lieferung in Überraschungsfarbe

Warnhinweis: 1 (Seite 306)

33188H47 Stück 5,²⁹ / 6,³⁰ €



05 | Wurfring

Ein superleichtes Wurfgerät mit beeindruckenden Flugeigenschaften! Der Ring ist mit farnefrohem Stoff bespannt. Durch das Loch in der Mitte ist das Fangen besonders einfach.

Ø ca. 30 cm, Gewicht: ca. 30 g

Lieferung in Überraschungsfarbe

33538H47 5,¹³ / 6,¹⁰ €



06 | Pompons, groß

Für kleine Cheerleading-Fans

Mit den bunten Pompons macht das Tanzen gleich noch mal so viel Spaß! Die „Puschel“ haben einen stabilen Kunststoffgriff, der mit 2 Fingern nahezu unsichtbar gehalten wird. Ihre Schülerinnen und Schüler werden mit Begeisterung eigene Choreografien und Tänze entwickeln! Gewicht: 130 g

Warnhinweis: 1 (Seite 306)

54499H47 Rot, Stück 4,⁸⁷ / 5,⁸⁰ €





01 | Großes Jonglier-Set für Gruppen

Mindestens **16 Kinder** können mit diesem Set gleichzeitig beschäftigt werden. Spaß und Abwechslung sind garantiert.

Inhalt:

- 3 Soft-Jonglierringe, Ø 24 cm
- 2 Diabolos, 165 g
- 3 Sets Jonglierbälle à 3 Stück, 60 mm, 80 g
- 3 Balancierteller
- 10 Jongliertücher (100 % Nylon), 40 x 40 cm
- 10 Jongliertücher (100 % Nylon), 65 x 65 cm

Die **praktische Tasche** zur Aufbewahrung des ganzen Sets erhalten Sie **gratis** dazu.

Material Tasche: 100 % Nylon

Warnhinweis: 1 (Seite 306)

33659H47

124,³³ / 147,⁹⁵ €

jonglieren



02 | Knautschies

Kleine (Ø ca. 45 mm), ca. **40 g** leichte Bälle mit lustigen Gesichtern bedruckt. Werfen und Fangen machen gleich viel mehr Spaß. **Erste Erfahrungen mit dem Jonglieren**, dem Spiel mit der Schwerkraft, werden durch das geringe Gewicht und die Größe besonders erleichtert.

Satz mit 3 Stück, sortiert

Warnhinweis: 1 (Seite 306)

3500H47* 3 Stück

8,²⁴ / 9,⁸⁰ €



05 | Großer Turm

Fördert Konzentration, Koordination und logisches Denken. Wer schafft es, Holzblock für Holzblock aus dem Turm zu ziehen und mit ruhiger Hand wieder oben aufzulegen? Der Turm wird immer höher und die Spannung steigt!

Inhalt:

60 große Holzblöcke (H x B x T: 2,5 x 4,5 x 20 cm)

84823H47* 60-teilig

64,⁶⁶ / 76,⁹⁵ €

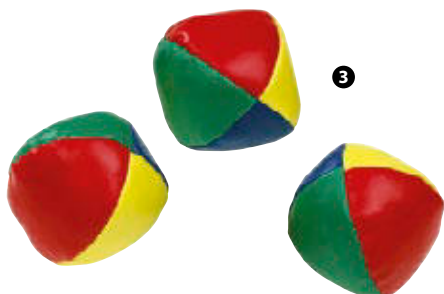

03 | Kinder-Jonglierbälle

Ideal für Kinderhände sind diese weichen Bälle geeignet, Ø jeweils 5 cm, 50 g.

Warnhinweis: 1 (Seite 306)

50060H47 3 Stück

4,⁷¹ / 5,⁶⁰ €

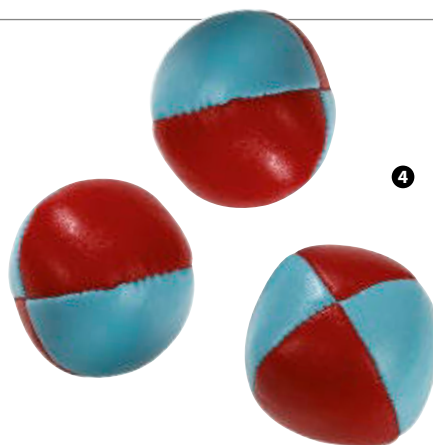

04 | Jonglierbälle

Griffige Bälle mit angenehm weicher Kunstleder-Hülle und bester Granulat-Füllung. Sowohl für Neulinge als auch für Fortgeschrittene ideal geeignet

Ø jeweils 6 cm, 80 g

Warnhinweis: 1 (Seite 306)

33452H47 3 Stück

10,⁶⁷ / 12,⁷⁰ €

01 | Balancier-Mauer

Dank 12 cm Breite stehen die Steine fest und sicher. Der Pfad auf der Mauer ist aber nur 5 cm breit. Da wird das Balancieren zur echten Herausforderung.

Zum sicheren Verbinden werden die einzelnen Teile einfach ineinandergeschoben. So bauen die Kinder immer neue Formen und Wege.

Die 27 Teile aus hochschlagfestem Kunststoff haben eine Höhe von jeweils 10 cm.

Gesamtlänge: ca. 7,5 m
Warnhinweis: 3 (Seite 306)

33761H47 27-teilig 147,⁸⁶ / 175,⁹⁵ €



02 | Rock´n´Hopper

Spielerisch werden Gleichgewichts- und Koordinations-sinn geschult. In der Mitte des Hoppers befindet sich eine sehr stabile Kunststoff-Platte. Darauf kann ein Kind, und mit etwas Übung können auch 2 Kinder, sicher stehen. Die Lieferung erfolgt unaufgepumpt. Zum Aufblasen benötigen Sie eine Pumpe mit Nadelnippel.

Lieferung in Überraschungsfarbe
Ø Platte: 40 cm, Stärke 16 mm

Belastbar bis 60 kg

Warnhinweis: 3 (Seite 306)

33340H47* 15,⁵⁵ / 18,⁵⁰ €

03 | Balancekissen

Beim Balancieren auf dem luftgefüllten Kissen wird der Gleichgewichtssinn spielerisch trainiert. Die genoppte Oberfläche ermöglicht dabei interessante taktile Erfahrungen.

Über ein Ventil wird das Kissen nach individuellem Wunsch aufgepumpt (Ballpumpe im Lieferumfang enthalten). Auch als dynamisches Sitzkissen verwendbar. Belastbar bis 50 kg. Ø 33 cm, inkl. Ballpumpe

36367H47 19,²⁹ / 22,⁹⁵ €



04 | Hüpfball im Fußball-Design

Sowohl in der Halle als auch im Freien haben Kinder beim Hüpfen einen Riesenspaß!

Ø ca. 46 cm, bis max. 80 kg belastbar

Warnhinweis: 26 (Seite 306)

36358H47 18,⁴⁵ / 21,⁹⁵ €



05 | Drehscheibe Balance

Die innovativen Boards mit Drehscheibe bieten ein effektives Training, das den Gleichgewichtssinn stärkt und die Rumpfmuskulatur kräftigt. Sie können das Board alleine verwenden oder mit mehreren Boards kombinieren.

Höhe: 2 cm, Ø 24 cm

Material: Kunststoff

76820H47* 126,⁰¹ / 149,⁹⁵ €



06 | Balance-Board

Fördert Gleichgewicht und Reaktionsfähigkeit. Die Oberfläche des robusten Kunststoff-Bretts ist genoppt und garantiert somit optimalen Halt. Wie lange können Ihre Lernenden auf einem Bein darauf balancieren? Die Herausforderung nimmt zu, wenn zusätzlich ein Ball hin- und hergespielt wird.

H x B x T: 6 x 44 x 26 cm, Gewicht: 850 g

36369H47 Stück 19,⁷⁵ / 23,⁵⁰ €



01 | Fallschirm-Schwungtuch

Ein vielseitig einsetzbares Spielgerät für drinnen und draußen. Ideal für Bewegungsspiele und rhythmische Übungen in der Gruppe. Sehr vielseitig, mit Halteschlaufen. Material: 100 % Nylon

36342H47	0,85 x 1,3 m, 0,1 kg	13, ⁸⁷ / 16,⁵⁰ €
3217H47	Ø 1,80 m, 0,4 kg	29, ³⁷ / 34,⁹⁵ €
3196H47	Ø 3,60 m, 1,0 kg	40, ⁷⁶ / 48,⁵⁰ €
3197H47	Ø 6,10 m, 2,1 kg	81, ⁴⁷ / 96,⁹⁵ €
3205H47	Ø 7,30 m, 2,3 kg	116, ⁷⁶ / 138,⁹⁵ €

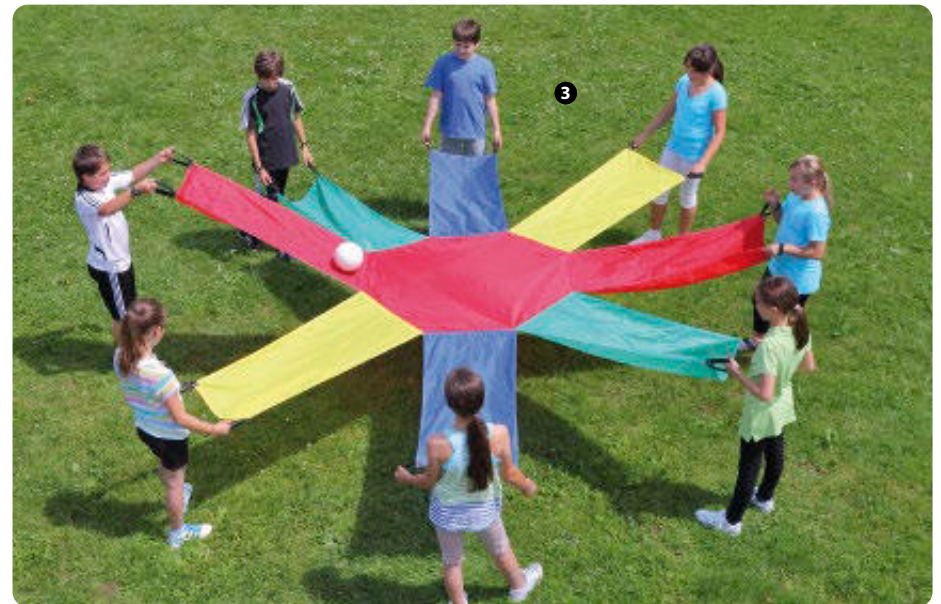

02 | Schwungtuch-Ballspiel

Lustiges **Teamspiel** für den Pausenhof! Mit den Schwungtüchern wird der große luftgefüllte Ball hin- und hergespielt. Das erfordert **Kooperation**, denn man muss sich im Team schon für eine Richtung entscheiden. Der Ball wird mit einem Fön oder Gebläse gefüllt. An jedem der strapazierfähigen Schwungtücher befinden sich 6 Halteschlaufen, sodass 9 Schülerinnen und Schüler gleichzeitig spielen können.

3 farbige Schwungtücher, Ø 140 cm, Lieferung in Überraschungsfarbe, 1 Ball, Ø 60 cm
Material: 100 % Nylon
Warnhinweis: 1 (Seite 306)

754358H47*

57,⁹⁴ / 68,⁹⁵ €

03 | Balance-Schwungtuch

Vielseitiges Balance-Schwungtuch für abwechslungsreiche und anspruchsvolle Bewegungsspiele. Mit den acht Bahnen wird ein Ball in Bewegung gehalten. Dieser kann je nach Schwierigkeitsgrad gerollt oder auch hin- und hergeworfen werden. Die farbigen Streifen ermöglichen eine einfache Team-bildung. Lustiges Gruppenspiel mit höherem Anforderungscharakter als beim klassischen Schwungtuch.

8 farbige Bahnen mit je 2 Halteschlaufen, Ø 3,5 m
Material: 100 % Nylon
Lieferung ohne Ball

33994H47

44,⁵⁰ / 52,⁹⁵ €

01 | Hüpfsäcke

So macht Bewegung Spaß! Vorwärts und rückwärts springen Ihre Lernenden und trainieren dabei spielerisch ihr Gleichgewicht. Die verschiedenen Farben laden zum Wetthüpfen ein. Das strapazierfähige Material der Hüpfsäcke und die reißfesten Griffe aus Gurtband werden Sie überzeugen. Material: 100 % Polyester
Alle Warnhinweis: 1 (Seite 306)

Junior – Höhe: 60 cm, Hüpffläche: 25 x 25 cm

33342H47* Rot

33343H47* Blau je 9,⁷⁵ / 11,⁶⁰ €

Senior – Höhe: 90 cm, Hüpffläche: 35 x 35 cm (ohne Abb.)

33344H47* Rot

33345H47* Blau je 13,⁴⁰ / 15,⁹⁵ €



02 | Gummitwist

Ein Klassiker unter den Pausenspielen, der bei Kindern immer wieder Begeisterung hervorruft.

Der kleine grüne Holz-Frosch hilft, das äußerst dehnbare Gummiband stets ordentlich und ohne Verknotten aufzubewahren.

Länge: ca. 255 cm

Warnhinweis: 4 (Seite 306)

35417H47 Stück 5,⁵⁵ / 6,⁶⁰ €

03 | Bouncing-Ball

Eine ordentliche Portion Geschick erfordert dieses variantenreiche Spiel. Vor allem dann, wenn der weiche Softball mit dem Netz gefangen werden soll, um ihn danach zurückzuschleudern. Natürlich kann man sich auch als schnelle Variante den Ball mit gespanntem Netz direkt zuspielen.

Tipp: Sie können Bouncing-Ball auch mit vielen anderen Bällen oder mit Bohnensäckchen spielen.

2 Schleuder-Netze mit gepolsterten Kunststoffgriffen,

je 31 x 50 cm, 1 Ball, Ø 6 cm

Material Netz & Ball: 100 % Polyurethan

Warnhinweis: 1 (Seite 306)

33535H47 14,⁷¹ / 17,⁵⁰ €

3 Ersatzbälle (100 % Polyurethan)

Warnhinweis: 1 (Seite 306)

33764H47 5,⁸⁷ / 6,⁹⁹ €

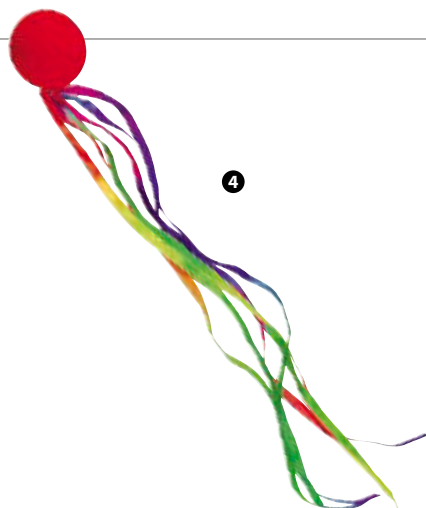

04 | Farbiger Ribbon-Ball

Sehr gut springender Ball mit farbenfrohen Bändern, Ø ca. 5 cm (35 g, Lieferung in Überraschungsfarbe)

Warnhinweise: 1, 4 (Seite 306)

35474H47 3,³⁵ / 3,⁹⁹ €

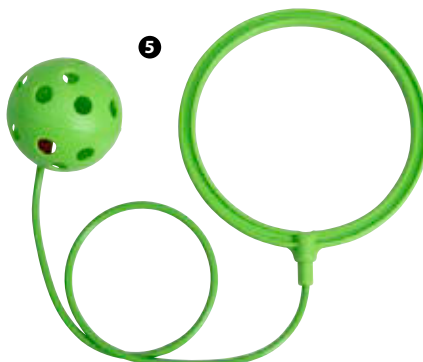

05 | Schleuderball

Das macht richtig Spaß! Einfach den stabilen Kunststoff-Ring um einen Fußknöchel legen und schon lassen Ihre Lernenden den Ball kreisen. Dabei werden Motorik und Koordination gefördert.

Ø Ring: ca. 14 cm, Gesamtlänge: ca. 66 cm, Farbe: grün

Warnhinweis: 4 (Seite 306)

33331H47 Stück 5,⁷¹ / 6,⁸⁰ €





01 | Kleines Rollbrett in bunten Farben

2 seitliche Griffe bieten Halt und schützen die Finger.
Mit stabilen Kunststoff-Rollen (schwenkbar).
Belastbar bis 80 kg
B x H Sitzfläche: 30 x 30 cm
Alle Warnhinweis: 23 (Seite 306)

- 54605H47 Grün
- 54604H47 Lila
- 54606H47 Orange
- 54607H47 Blau
- 3855H47 Gelb

je 20,⁹⁷ / 24,⁹⁵ €

02 | Rollbrett-Ständer

Bis zu 15 Rollbretter können mit dieser praktischen Hilfe gestapelt werden. Hierzu wird die Stange einfach in das Loch des untersten Brettes geschraubt – fertig ist der Rollbrett-Aufbewahrungswagen.
Geeignet für alle Rollbretter mit einem Loch in der Mitte.
Lieferung ohne Rollbretter

50165H47

14,²⁴ / 16,⁹⁵ €



03 | Multi-Rollbrett

Durch die besondere Größe (35 x 60 cm) können sich Ihre Kinder nicht nur sitzend, sondern auch liegend sicher fortbewegen. Die Grifflöcher und -mulden bieten dabei jederzeit sicheren Schutz für die Hände. An den beiden runden Löchern können Zugseile angebracht werden. Das Brett besteht aus lackiertem, mehrfach verleimtem Schichtholz. Die Leichtlaufrollen aus Vollgummi sind besonders stabil und geräuscharm. Belastbar bis 250 kg. Nicht für draußen geeignet
Alle Warnhinweis: 23 (Seite 306)

Multi-Rollbrett 1 mit Einfach-Lenkrollen (7,5 cm)

33119H47* Stück 57,⁹⁴ / 68,⁹⁵ €

Multi-Rollbrett 2 mit Doppel-Lenkrollen (5 cm)
(ohne Abb.)

33120H47* Stück 68,⁸⁷ / 81,⁹⁵ €



04 | Rollbretter mit Flüster-Rollen

Besonders wenn mehrere Kinder auf Rollbrettern unterwegs sind, wird es ziemlich laut. Diese Modelle aus bruchsicherem Kunststoff haben **leichtlaufende Gummi-Rollen**. So sind sie sehr leise und schonen den Hallenboden. Maximale Belastbarkeit: 85 kg
Alle Warnhinweis: 23 (Seite 306)

Kleines Rollbrett mit Flüster-Rollen

Größe der Sitzfläche: 30 x 28 cm, mit Handgriffen

33689H47 Stück 23,⁴⁹ / 27,⁹⁵ €

Großes Rollbrett mit Flüster-Rollen

Größe der Sitzfläche: 40 x 40 cm, ohne Handgriffe

33690H47 Stück 28,⁵³ / 33,⁹⁵ €

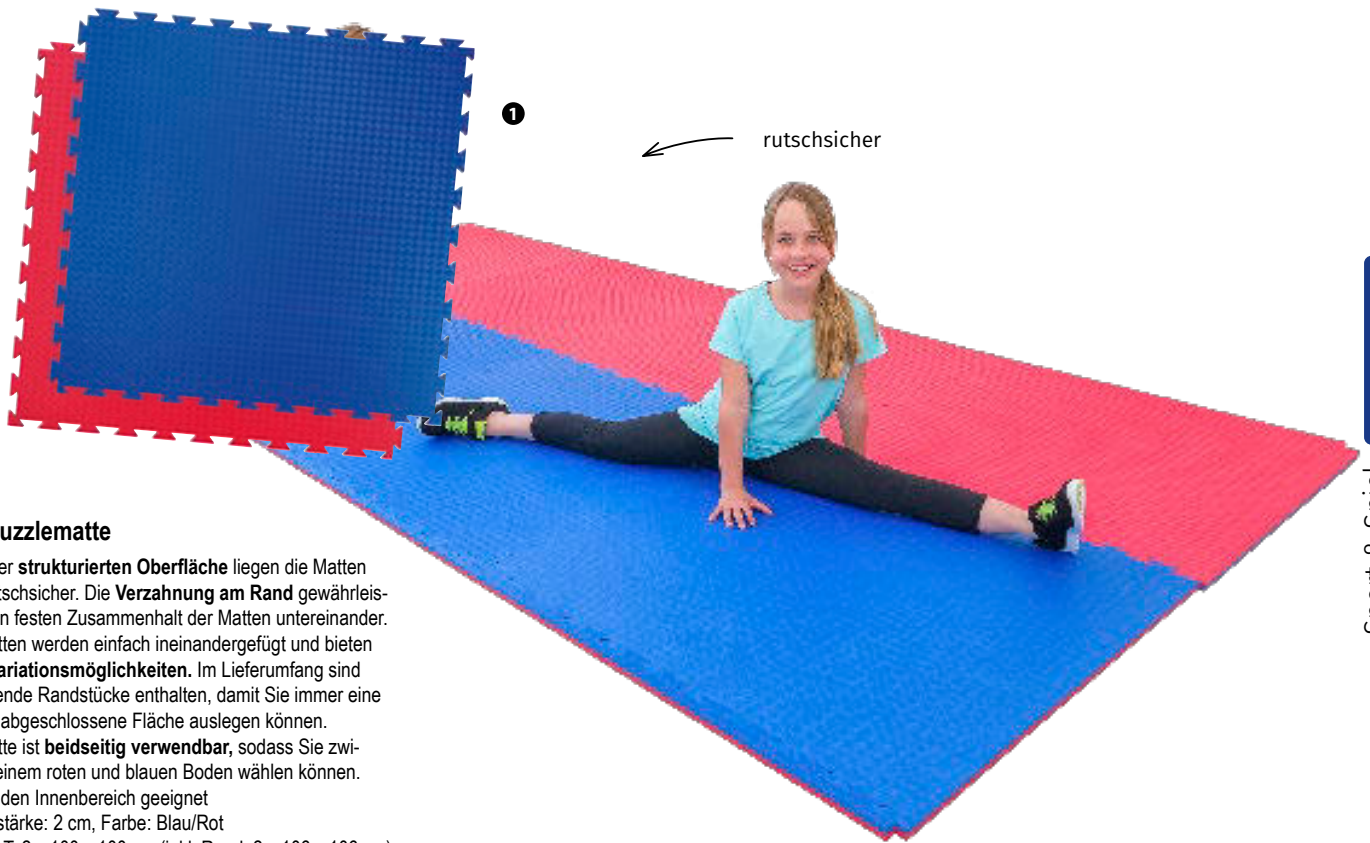

01 | Puzzlematte

Dank der **strukturierten Oberfläche** liegen die Matten sehr rutschsicher. Die **Verzahnung am Rand** gewährleistet einen festen Zusammenhalt der Matten untereinander. Die Matten werden einfach ineinandergefügt und bieten **viele Variationsmöglichkeiten**. Im Lieferumfang sind 4 passende Randstücke enthalten, damit Sie immer eine sauber abgeschlossene Fläche auslegen können. Die Matte ist **beidseitig verwendbar**, sodass Sie zwischen einem roten und blauen Boden wählen können. Nur für den Innenbereich geeignet
 Mattenstärke: 2 cm, Farbe: Blau/Rot
 H x B x T: 2 x 100 x 100 cm (inkl. Rand: 2 x 106 x 106 cm)
 Material: 100 % Ethylenvinylacetat-Schaumstoff

34147H47* Stück 56,⁷² / 67,⁵⁰ €



02 | Gymnastikmatte mit Ösen

Die Matte überzeugt mit einem ausgezeichneten Preis-Leistungs-Verhältnis! Der **hautfreundliche PE-Schaum ist robust und pflegeleicht**. Dank der beiden Gummibänder kann die Matte platzsparend aufgerollt werden. Mit den beiden Metall-Ösen ist auch eine hängende Lagerung möglich.
 H x B x T: 1 x 139 x 51,5 cm
 Material: 100 % Polyethylen

33903H47 Stück 14,²⁴ / 16,⁹⁵ €



03 | Trampolin Indoor „Fit & Balance“

Das Fit & Balance ist leicht und einfach innen zu platzieren. Durch die Verwendung hochwertiger Materialien lässt es sich bei trockenem Wetter auch draußen nutzen.
Nur 1 Benutzerin oder Benutzer (Kollisionsgefahr)!
 Das ideale Trainingsgerät für jedes Alter. Ø 100 cm
Rahmen: 25,4 x 25,4 x 1,5 mm pulverbeschichtete, robuste Vierkant-Stahlrahmenkonstruktion.
Standbeine: stabiler Rundstahl, Ø 25 x 1,5 mm pulverbeschichtet, ausgestattet mit rutschfesten Gummikappen
Gewichtbelastung: maximal 100 kg
Sprungfläche: Ø 75 cm
Sprungmatte: strapazierfähige Sprungmatte aus 100 % Polypropylen-Kunststoffgewebe. Die Sprungmatte ist mit zusätzlichen Nahtreihen an den Metallverbindungen verstärkt, die mittels Spiralfedern an den Stahlrohrrahmen fixiert werden.
Randabdeckung: Die 22 cm breite Randabdeckung aus 100 % Polyester ist von innen mit Schaumstoff gepolstert, um Verletzungen zu vermeiden.
 Warnhinweis: 33 (Seite 306)

73416H47* 106,⁶⁸ / 126,⁹⁵ €

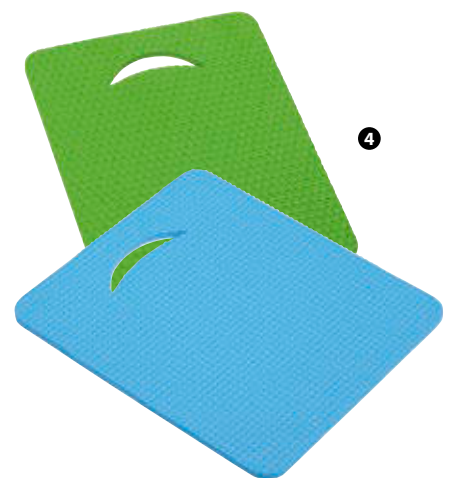

04 | Unterlage mit genoppter Sitzfläche

Die Besonderheit dieses Sitzkissens aus robustem Schaumstoff liegt in den 2 verschiedenen Oberflächen. **Eine Seite ist glatt, die andere genoppt.** So kann man je nach Vorliebe eine der beiden Seiten zum Sitzen oder Knien wählen. Latexfrei. Material: 80 % Ethylenvinylacetat und 20 % Polyethylen. H x B x T: 1 x 32 x 38 cm

33857H47 Grün je 2,⁹⁴ / 3,⁵⁰ €
 33858H47 Blau

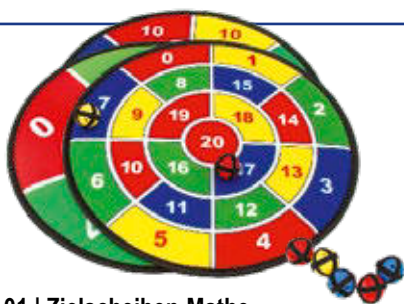

01 | Zielscheiben-Mathe

Werfen, treffen, rechnen! Schön bunt und groß fordern die drei Zielscheiben Ihre Klasse zum Mathespielen auf! Addieren, Subtrahieren, Multiplizieren und Dividieren machen mit den Mathe-Scheiben richtig Spaß und ein bisschen Bewegung und Koordinationstraining machen müde Schülerinnen und Schüler schnell wieder munter!

Inhalt:

- 3 bunte Zielscheiben (Ø je 45 cm) mit Zahlen von 0 - 10, 0 - 20 und 10 - 100

• 9 Klettballer

Warnhinweise: 1, 5 (Seite 306)

88504H47*

23,⁴⁹ / 27,⁹⁵ €

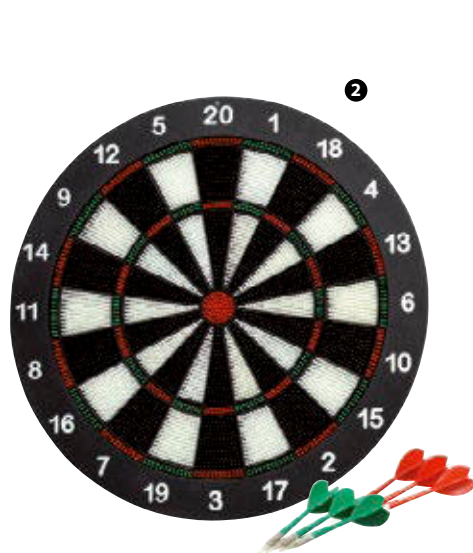
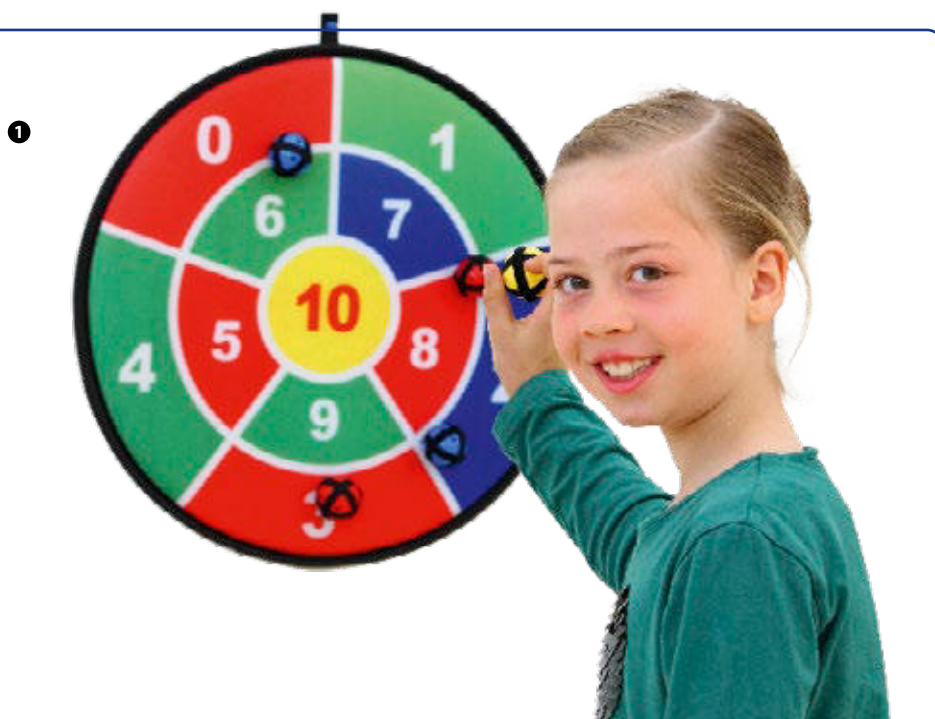

02 | Safety-Dart

Die Pfeile haben bei dieser Dart-Variante abgerundete Gummispitzen. Dadurch ist es **absolut ungefährlich** und Ihre Schülerinnen und Schüler können nach Herzenslust spielen.

Ø 41 cm, 820 g. **Inkl. 6 Dart-Pfeilen**

Warnhinweis: 27 (Seite 306)

33595H47* Stück

17,²³ / 20,⁵⁰ €



03 | Klett-Dart

Bei diesem Spiel werden keine Pfeile, sondern Bälle auf die Zielscheibe geworfen. Sie bleiben fest am Klett haften. Bei Bedarf kann die Luft aus der Dartscheibe herausgelassen werden. Dann kann sie sehr platzsparend verstaut werden – ideal z. B. für Ausflüge. **Inkl. 3 Bällen**

Ø Scheibe: ca. 65 cm
Material: Bezug: 100 % Polyester, Innenseite: 100 % Polychlorid

Warnhinweis: 1 (Seite 306)

50476H47

18,⁹¹ / 22,⁵⁰ €

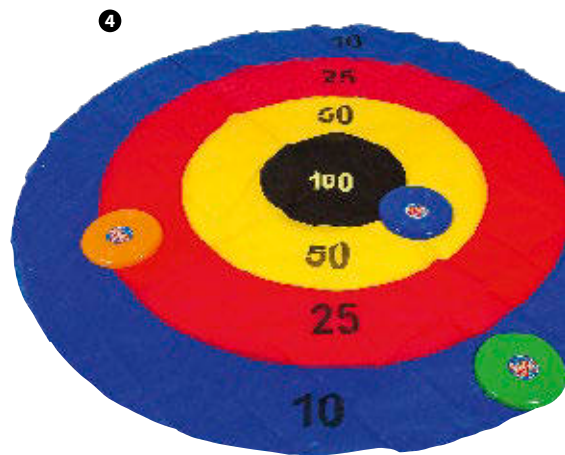

04 | Großes Teller-Dart

Das etwas andere Dartspiel!

Genau zielen und werfen. Gar nicht so einfach, die Flugscheiben auf die 2 Meter große Matte zu werfen. Wer die meisten Punkte erreicht, wird der Teller-Dart-Champion.

1 Boden-Dartfeld (Ø 200 cm) aus Polypropylen,

3 Kunststoff-Flugteller, 4 Boden-Befestigungsstecker

Ab 6 Jahren, ab 1 Spieler oder Spielerin

Warnhinweis: 1 (Seite 306)

84824H47*

26,⁰¹ / 30,⁹⁵ €

05 | Soft-Wurfspiel

Der beliebte Freizeitspaß als Soft-Variante.

Das Spiel ist vollständig zerlegbar und somit findet es bei Schulausflügen auch in der kleinsten Tasche Platz.

Das weiche Material ist bei den Kindern sehr beliebt und lädt zum Spielen ein.

B x T: 50 x 50 cm, Ø Ringe je 15 cm

Material: Kunststoff, mit Schaumstoff ummantelt, Ringe komplett aus Schaumstoff, Lieferung in Überraschungsfarbe. Wurfspiel komplett mit 6 Soft-Ringen

Alle Warnhinweis: 1 (Seite 306)

754398H47 Set

16,⁷⁶ / 19,⁹⁵ €

36344H47 6 Ersatzringe

5,⁸⁷ / 6,⁹⁹ €

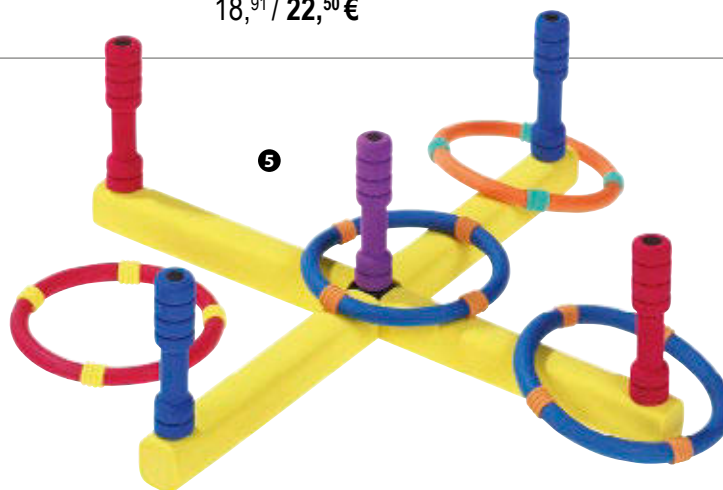

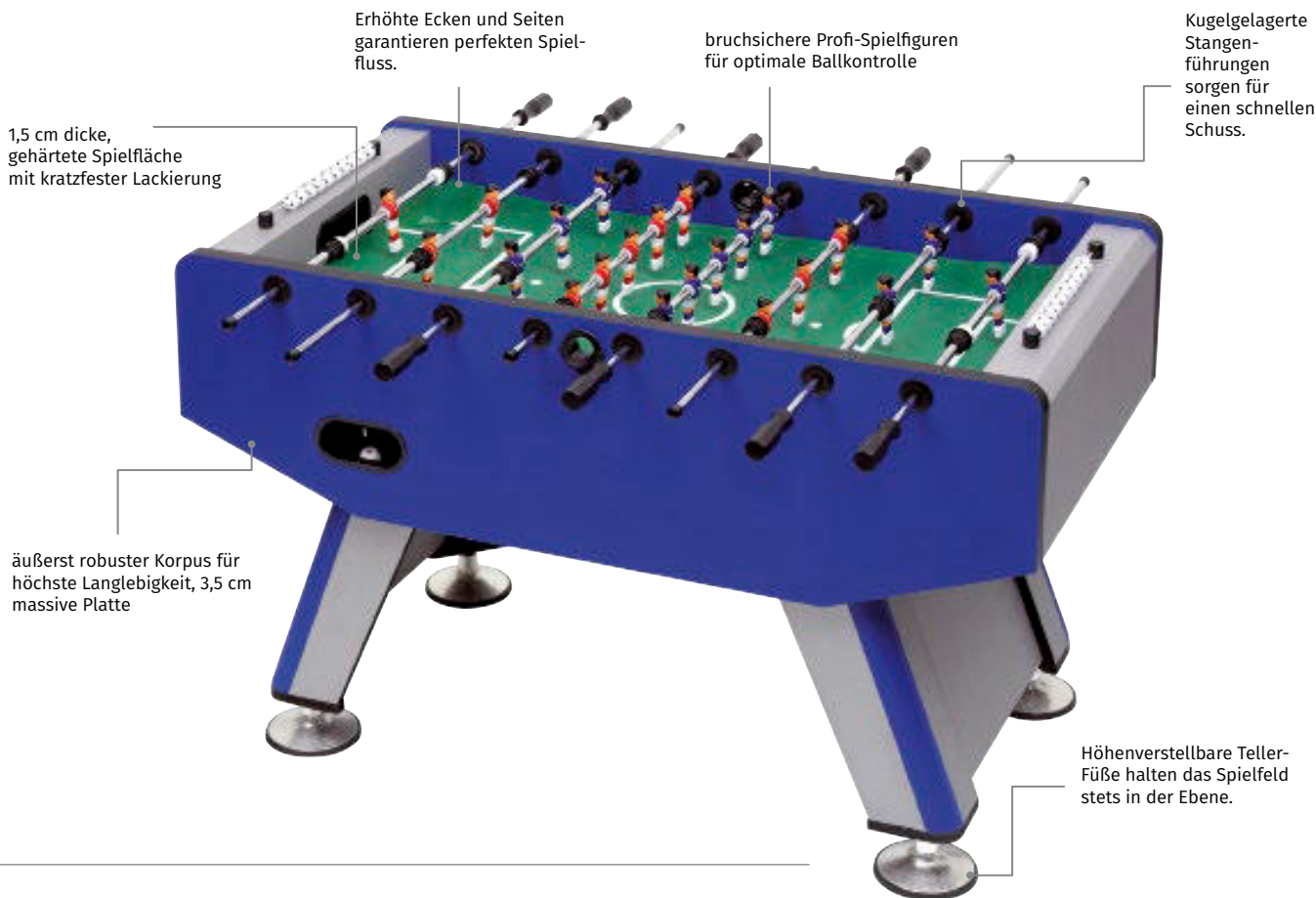

deutlich leiser
als normale Bälle

Kickerbälle aus Kork

Die Bälle haben ähnliche Spieleigenschaften wie Kunststoffbälle (etwas langsamer), bei einer **deutlich geringeren Lautstärke**.
Ø je 3,5 cm, 14 g

767332H47* 5 Stück

11,⁰⁹ / 13,²⁰ €

Schulkicker PRO inkl. 2 Bällen

Der Konzentrations- und Motoriktrainer!

Der **Schulkicker PRO** ist eine spezielle Entwicklung für Schulen: Er wird garantiert zum Lieblings-Sportgerät Ihrer Klasse. Die ergonomisch geformten Handgriffe liegen sehr gut in jeder Hand. Sie machen das Drehen der Stangen sehr angenehm. Die Laufeigenschaften der Spielstangen wurden optimiert und machen so das Spielen noch dynamischer. Es entstehen atemberaubend schnelle Ballwechsel. Sie und Ihre Lernenden werden begeistert sein von diesem neuen „Kicker-Feeling“. Alle 4 Ecken des Spielfeldes sind am Rand leicht erhöht – so bleibt der Ball ständig in Bewegung. Der Korpus ist äußerst robust und steht sicher auf 4 höhenverstellbaren, extrabreiten Füßen. Geeignet für Jugendliche ab 14 Jahren

Gewicht: ca. 73 kg, H x B x T: 86 x 140 x 76 cm

Zur einfachen Selbstmontage

756886H47*

549,⁵⁸ / 654,- €



Mini-Kicker

Tischfußball begeistert Groß und Klein. Diese platzsparende Variante ist der Hit! 4 stabile Füße sorgen für einen sicheren Stand. Das kratzfeste Spielfeld hat hochgezogene Ecken. So bleibt der Ball immer in Bewegung. Der Kicker kann auf einen Tisch gestellt oder einfach auf dem Boden gespielt werden.

H x B x T: 32 x 92 x 51 cm, (mit Griffen 82 cm breit), inklusive 2 Bällen

Warnhinweis: 5 (Seite 306)

767903H47*

110,⁸⁸ / 131,⁹⁵ €



Holzspiele



01 | HUS Steine-Spiel

HUS ist ein sehr beliebtes Strategiespiel, bei dem der Inhalt der Mulden nach bestimmten Regeln umverteilt wird. Fördert die Feinmotorik, logisch-strategisches Denken, Rechnen und Zählen. Aus massivem Gummibaumholz, mit schön gerundeten Ecken, ausgeformten Mulden und 68 schönen Glasnuggets
H x B x T zusammengeklappt: ca. 4 x 46 x 12 cm
Warnhinweis: 1 (Seite 306)

42449H47 Stück

27,⁶⁹ / 32,⁹⁵ €



Schach-Klappkoffer



Holzspiel aus Tirol

02 | Tiroler Roulette – Der Kopfrechentrainer

Ziel ist es, möglichst viele Kugeln durch Andrehen des Kreisels in die Mulden auf dem gewölbten Spielbrett zu bugsieren. Wer am meisten Punkte erzielt, hat gewonnen. Ø außen: 22 cm. Ab 4 Jahren
Warnhinweis: 5 (Seite 306)

44495H47

20,⁵⁹ / 24,⁵⁰ €

03 | Schach-Klappkoffer

Dieses schöne Schachbrett aus Holz in Klappkoffer-Form ist super praktisch. Die Figuren aus Holz können im Inneren des Spielfelds aufbewahrt werden, so bleibt immer alles komplett. Schon kann das Schach-Duell losgehen!

Höhe König: 6,5 cm, Fuß der Bauern: Ø 1,6 cm, Spielbrett: 29,5 x 29,5 cm

Warnhinweis: 1 (Seite 306)

44489H47* Stück

15,⁵⁵ / 18,⁵⁰ €



Alle Karten gut im Blick!

04 | Kartenhalter

Die gebogene Form verhindert das „Spicken“. Länge: ca. 35 cm, aus Holz. Lieferung ohne Karten

42390H47 Stück

3,⁶¹ / 4,³⁰ €

05 | Vier in einer Reihe 3D!

Die Herausforderung für das räumliche Vorstellungsvermögen! Wer es schafft, 4 in eine Reihe zu bringen (diagonal, senkrecht oder waagrecht), gewinnt!

Für 2 Spielende, ab 7 Jahren

Warnhinweis: 5 (Seite 306)

44496H47

13,⁴⁰ / 15,⁹⁵ €

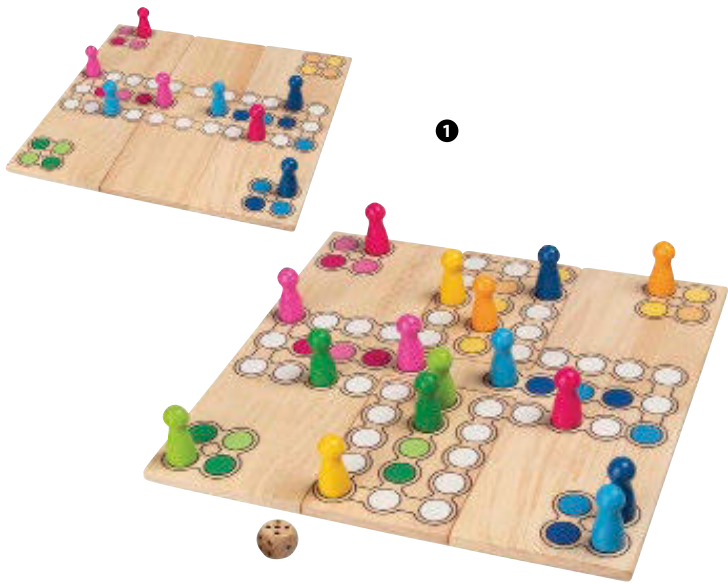

1

01 | Brettspiel „Ludo“

Das Besondere an diesem Ludospiel ist, dass die beweglichen Teile in der Mitte des Spielbrettes umgedreht werden können. Im Handumdrehen entstehen kompakte Spielfelder für 2 oder 3 Spielende. Für 2 - 4 Kinder ab 4 Jahren

Inhalt: 1 Spielbrett, 16 farbige Spielkegel, 1 Würfel
 H x B x T Spielbrett: 1 x 24 x 24 cm, Material: Holz
 Warnhinweis: 1 (Seite 306)

765513H47 Stück

44,⁹⁶ / 53,⁵⁰ €



2

02 | Ab in die Box

Wer hat am schnellsten alle Stecker eingelocht?

Witziges Würfelspiel für Jung und Alt
 H x B x T: 7 x 7 x 7 cm
 Warnhinweis: 1 (Seite 306)

42740H47

5,⁶³ / 6,⁷⁰ €



03 | Cornhole

Kann zu zweit oder in 2 Teams gespielt werden. Dafür werden die beiden Bretter einander gegenübergelegt und es wird abwechselnd geworfen. Jedes Team hat dabei eine eigene Farbe. Jetzt geht es um Geschicklichkeit und Treffsicherheit, um die gefüllten Beanbags möglichst genau auf das Brett zu werfen. Für Kinder ab 8 Jahren

Inhalt: 2 Zielbretter, 8 Säckchen
 Material Säckchen: 50 % Baumwolle, 50% Polyester
 Warnhinweis: 1 (Seite 306)

765606H47*

46,¹⁸ / 54,⁹⁵ €



3



Wikingerspiel

Jede Mannschaft wirft abwechselnd mit den 6 Wurfstäben. Erst müssen die 5 gegnerischen Holzklötze (Bauern) und schließlich der König zu Fall gebracht werden. Geschick, Konzentration, Strategie und natürlich zielsicheres Werfen sind dafür gefragt. Gespielt wird im Freien mit 2 - 12 Personen. Eine relativ ebene Fläche von ca. 8 x 5 m wird benötigt. Alle Teile sind aus hochwertigem Birkenholz gefertigt und kommen in einem praktischen Transportsack.

Inhalt:

- 1 König (Höhe: ca. 25 cm)
 - 10 Bauern
 - 6 Wurfhölzer
 - 4 Spielfeldbegrenzungen
- Material Sack: 100 % Baumwolle
Warnhinweis: 2 (Seite 306)

42576H47*

22,⁶⁵ / 26,⁹⁵ €



Slackline-Set

Ob im Freien oder in der Halle – zwischen 2 stabile Bäume o. Ä. spannen Sie kinderleicht einen Balancier-Pfad. Schnelle Lernerfolge für Slackline-Neulinge gewährleistet das **Hilfsseil**, welches auf ca. 2 Metern Höhe gespannt werden kann. Ihre Lernenden laufen so innerhalb kürzester Zeit mühelos auf der Slackline. Beim Balancieren werden **Gleichgewichtssinn, Koordination und Ausdauer** spielerisch gefördert.

Inhalt: Slackline, 15 m lang, 5 cm breit. Hilfsseil 15 m lang, 2,5 cm breit. 2 Spannratschen aus rostfreiem Stahl, Ratschen-Abdeckung, 2 Baumschutze und Aufbewahrungstasche

Material Slackline, Hilfsseil, Baumschutze, Ratschen-Abdeckung sowie Aufbewahrungstasche: 100 % Polyester

Warnhinweis: 2 (Seite 306)

34144H47*

45,⁸⁰ / 54,⁵⁰ €



Soft-Domino im Großformat

Das Soft-Domino im Großformat erlaubt es, auch in größeren Gruppen zu spielen. Alle können gut auf die Dominosteine sehen und ihre dazulegen, wenn es passt. 28 Steine

H x B x T Stein: 2,5 x 18 x 10 cm

Material: Moosgummi, bedruckt

Warnhinweis: 1 (Seite 306)

33746H47*

30,²¹ / 35,⁹⁵ €

Sitzkreisel

Mithilfe dieses Kreisels lassen sich hervorragend die motorischen und auch kreativen Fähigkeiten von Kindern auf spielerische Weise schulen und fördern. Unzählige Spielformen können mit diesem Sitzkreisel im Gras, in Räumen und auch im Wasser umgesetzt werden.

Ø 80 cm, für 1 bis 2 Kinder

Warnhinweis: 2 (Seite 306)

3115H47* Stück

75,²¹ / 89,⁵⁰ €

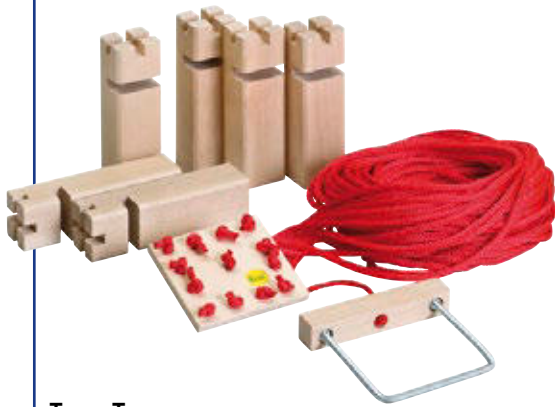

Team-Turm

Ob im Freien oder im Raum – im Team-Turm stecken eine Menge Spaß, Motorik und Koordination. Das gegenseitige Beschreiben von Handlungen und Situationen im Spiel fördert die Sprachentwicklung aller und unterstützt gleichzeitig bei der Zielerreichung. Jedes einzelne Teammitglied findet hier zu immer größerem Selbstbewusstsein und Selbstvertrauen.
Für 2 bis 24 Schülerinnen und Schüler
H x B x T Turm: 19,5 x 5,5 x 5,5 cm, Material: Buche
Warnhinweis: 4 (Seite 306)

70838H47*

71,⁸⁵ / 85,⁵⁰ €

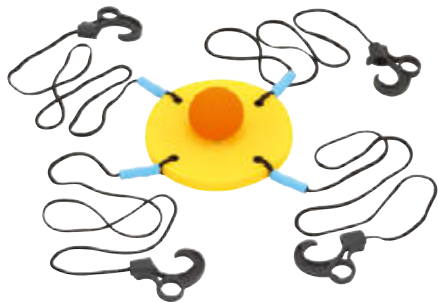

Balancier-Teller

Welches Team kommt zuerst mit dem Ball ins Ziel? Vorwärtslaufen und dabei gleichzeitig die Schnüre gespannt halten, damit der Ball nicht herunterfällt. Das erfordert **Geschick und Teamfähigkeit**.
Ø Schaumstoff-Teller: 17 cm, mit 4 Schnüren und Kunststoffgriffen, Ø Schaumstoff-Ball: 6 cm
Warnhinweise: 1, 4 (Seite 306)

34130H47 Stück

15,⁰⁸ / 17,⁹⁵ €



Teamspiel-Box 3

In der dritten Version der Teamspiel-Boxen warten natürlich auch wieder zahlreiche Herausforderungen auf 2 - 16 Schülerinnen und Schüler. Diese Box zielt darauf, miteinander und gegeneinander auf spielerische Weise zu kooperieren, zielgerichtet nach Lösungen zu suchen, Strategien zu entwickeln, konzentriert Aufgaben zu bewältigen und vieles mehr. Ganz nebenbei werden soziale Kompetenzen gefördert und gestärkt, ein Gruppengefühl aufgebaut und die Wichtigkeit von Teamarbeit verdeutlicht.

Inhalt:

- 1 Spielplatte
 - 1 Kugel-Golf-Platte
 - je 10 Spielsteine in Gelb und Blau
 - 1 Stifthalter aus Acrylglas
 - 1 wasserlöslicher Stift
 - 1 Pwerring-Band
 - 2 Metallkugeln
 - 8 verschiedenfarbige Seile
 - 1 Anleitungsheft
 - 1 klappbare Tragebox
- Warnhinweise: 1, 4, 5 (Seite 306)

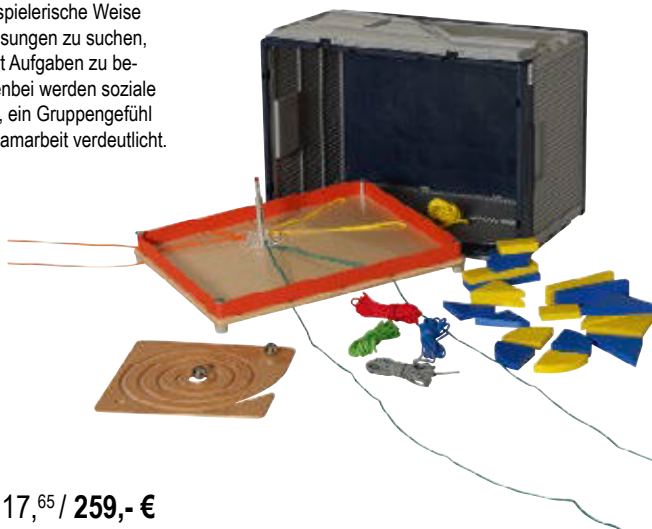

755266H47#

217,⁶⁵ / 259,- €





01 | Pull-Buoy Monoblock

Auftriebshilfe für das isolierte Üben von Armzug oder Beinschlag, wodurch z. B. der Schwimmstil und Kraft trainiert wird. Mit der Wahl der passenden Größe sorgen Sie dafür, dass der Auftrieb optimal für die jeweilige Person ist. Für absolute Schwimmneulinge empfiehlt sich z. B. der größere Block.

H x B x T: 9 x 23 x 8 cm bzw. 14 x 23 x 8 cm

Material: Kunststoff

Alle Warnhinweis: 31 (Seite 306)

767466H47* klein 9,⁶⁶ / 11,⁵⁰ €

34273H47 groß 11,²⁶ / 13,⁴⁰ €



8



02 | Schwimmhilfe

Aufblasbare Schwimmhilfen mit Doppelkammer-System und abgeflachten Innenseiten. Für Schwimmneulinge ein schönes und sicheres Gefühl: Sie werden einfach durch die Luftkammern getragen und haben dabei volle Bewegungsfreiheit.

H x B x T: 22 x 14 x 0,5 cm, Material: Gummi

Warnhinweis: 31 (Seite 306)

767474H47 für Kinder von 15 - 30 kg 6,⁷¹ / 7,⁹⁹ €



03 | Schwimmbrille „ALICANTE“ – Kids

Die Panorama-Schwimmbrille mit größerer Auflagefläche im Gesicht ist ideal für Kinder ab 4 Jahren. Hoher Tragekomfort dank besonders weichem Soft-Silikon. Doppeltes Kopfband mit seitlichem Verschluss, Linsen mit 100 % UV-Schutz und Antibeschlag-Beschichtung.

Inkl. Aufbewahrungsbox

H x B x T: 4 x 16 x 3 cm

Material: Silikon, Polycarbonat

767459H47* 19,²⁹ / 22,⁹⁵ €

04 | Schwimmgürtel „sealife“

Warnhinweis: 31 (Seite 306)

758853H47#

9,²⁴ / 10,⁹⁹ €



05 | Schwimmbrille „Kids“

Mit Antibeschlag, verstellbares Komfort-Kopfband, UV-Schutz, ab 6 Jahren

758879H47*

6,⁵⁵ / 7,⁸⁰ €

06 | Schwimmbrett „Albatros“

H x B x T: 3,8 x 30,5 x 44 cm, Gewicht: 125 g, mit Griffmulden

33778H47*

13,⁴⁰ / 15,⁹⁵ €

07 | Schwimmbrett „Sprint“

H x B x T: 3,6 x 27 x 47 cm, Gewicht: 136 g

34272H47*

9,⁵⁰ / 11,³⁰ €

08 | Schwimm-Nudel

In Überraschungsfarbe

Länge: 165 cm, Ø 7 cm, Gewicht: 200 g

Warnhinweis: 31 (Seite 306)

3838H47 Stück

5,⁶³ / 6,⁷⁰ €

09 | Tauch-Memo

Mit Quarzsand gefüllt, 100 % Chloropren-Kautschuk (Neopren).

Ø 10 cm

Warnhinweise: 1, 2 (Seite 306)

754530H47* 6 Paare/12 Stück

38,⁶¹ / 45,⁹⁵ €

AUSSTATTUNG & TECHNIK



Mit diesen wunderbar harmonischen Farben ziehen die Materialschalen aus biologischem Kunststoff alle Blicke auf sich. Der Biokunststoff basiert auf pflanzlichen Ressourcen, sodass fossile Rohstoffe eingespart werden. Das schont wertvolle Ressourcen und damit auch unsere Umwelt.

Materialschalen, klein

H x B x T: 2,6 x 18 x 12 cm
Inhalt: je 5 Materialschalen pro Farbe

- 758887H47# Natur, 5 Stück
- 758888H47# Gelb, 5 Stück
- 758889H47# Orange, 5 Stück
- 758890H47# Rot, 5 Stück
- 758891H47# Pink, 5 Stück
- 758892H47# Lila, 5 Stück
- 758893H47# Blau, 5 Stück
- 758894H47# Grün, 5 Stück

je 5,⁰³ / 5,⁹⁹ €

Materialschalen, klein



Materialschalen, klein

H x B x T: 2,6 x 18 x 12 cm
Inhalt: je 1 in Gelb, Orange, Rot, Blau, Grün und eine von drei Wahlfarben:

- 850255H47# Set mit Natur
- 850272H47# Set mit Pink
- 850274H47# Set mit Lila

je 6,⁰⁵ / 7,²⁰ €

Materialschalen, groß

H x B x T: 4,7 x 23 x 14,7 cm
Inhalt: je 5 Materialschalen pro Farbe

- 758897H47* Natur, 5 Stück
- 758898H47* Gelb, 5 Stück
- 758899H47* Orange, 5 Stück
- 758900H47* Rot, 5 Stück
- 758901H47* Pink, 5 Stück
- 758902H47* Lila, 5 Stück
- 758903H47* Blau, 5 Stück
- 758904H47* Grün, 5 Stück

je 6,⁹⁷ / 8,³⁰ €

Materialschalen, groß

H x B x T: 4,7 x 23 x 14,7 cm
Inhalt: je 1 in Gelb, Orange, Rot, Blau, Grün und eine von drei Wahlfarben:

- 850253H47* Set mit Natur
- 850273H47* Set mit Pink
- 850275H47* Set mit Lila

je 7,⁹⁰ / 9,⁴⁰ €

Materialschalen, groß





Aufbewahrungsboxen

Boxen mit großem Ordnungssinn

Die Boxen eignen sich ideal, um kleine Materialien wie Büroklammern, Wackelaugen, Visitenkarten, Knöpfe und vieles mehr zu verstauen. Der Inhalt ist dank Deckel mit schnellem Klick-Mechanismus immer gut vor Feuchtigkeit und Verschmutzungen geschützt.

Box, mini, 200 ml

- 850245H47 ■ Rot
- 850240H47 ■ Blau
- 850241H47 ■ Gelb
- 850243H47 ■ Orange
- 850242H47 ■ Grün
- 850244H47 ■ Pink

je 2,⁴⁸ / 2,⁹⁵ €

Box, klein, 300 ml

- 850251H47 ■ Rot
- 850246H47 ■ Blau
- 850247H47 ■ Gelb
- 850249H47 ■ Orange
- 850248H47 ■ Grün
- 850250H47 ■ Pink

je 3,⁴⁵ / 4,¹⁰ €



Die 1,4-l-Box in Farbe!

Profitieren Sie von den praktischen und stapelbaren Aufbewahrungsboxen. Sie lassen sich leicht öffnen und bieten Platz für Büromaterial, wie z. B. Scheren, Stifte oder Büroklammern. Nutzen Sie die unterschiedlichen Farben für Ihr individuelles Ordnungssystem im Klassenzimmer.

Boxen

H x B x T: 7 x 19 x 15 cm
Fassungsvermögen: 1,4 l

- 850132H47 ■ Rot
- 850133H47 ■ Blau
- 850134H47 ■ Gelb
- 850135H47 ■ Orange
- 850136H47 ■ Grün
- 850138H47 ■ Pink
- 850139H47 ■ Schwarz

je 4,⁴⁵ / 5,³⁰ €

Boxen-Farbset

7 Stück in 7 Farben

756410H47

18,⁹¹ / 22,⁵⁰ €



Stehsammler „Book Bin“

Stehsammler aus robustem Kunststoff mit Einstecktasche für Ihre Beschriftungen. Geeignet für Bücher, Ordner und Unterlagen bis DIN A4
H x B x T: 19 x 13 x 31 cm
Material: Kunststoff

763293H47 2 Stück

11,¹⁸ / 13,³⁰ €

Gestalten Sie sich Ihr
eigenes
Ordnungssystem!



Aufbewahrungsbox, groß, 3,8 l

H x B x T: 11,2 x 27,1 x 17,5 cm

- 850302H47 Blau
- 850303H47 Gelb
- 850304H47 Grün
- 850305H47 Orange
- 850306H47 Pink
- 850307H47 Rot
- 850308H47 Weiß
- 850309H47 Beere
- 850310H47 Lila
- 850311H47 Limette
- 850312H47 Petrol
- 850327H47 Grau

je 6,⁸¹ / 8,¹⁰ €

Schluss mit Kreidestaub! Aufbewahrungs- boxen – die Lösung!

Box, mini

200 ml
H x B x T: 4 x 11 x 8 cm

74219H47 Stück 2,⁴⁸ / 2,⁹⁵ €

Box, klein

300 ml
H x B x T: 6 x 11 x 8 cm

74220H47 Stück 3,⁵³ / 4,²⁰ €

Box, mittel

1,4 l
H x B x T: 7 x 19 x 15 cm

74221H47 Stück 4,⁴⁵ / 5,³⁰ €

Box, groß

3,8 l
H x B x T: 11 x 27 x 18 cm

95095H47 Stück 6,⁸¹ / 8,¹⁰ €



Lieferung ohne Deko



Aufbewahrungsbox, 3,8 l

Diese Sets beinhalten je 5 Aufbewahrungsboxen. Jede Box bietet 3,8 l Inhalt mit Platz für die verschiedensten Utensilien und Gegenstände. Indem Sie die Boxen übereinander stapeln, schaffen Sie eine platzsparende, stylische Aufbewahrungslösung für alle erdenklichen Einsatzbereiche – egal, ob zu Hause, im Kindergarten, in der Schule oder im Büro. Das Material ist extrem robust und garantiert, dass Sie lange Freude an den Boxen haben. Der Deckel wird einfach und sicher mittels des Klick-Mechanismus verschlossen.

H x B x T: 11,2 x 27,1 x 17,5 cm

Material: Kunststoff

761770H47* Beere, Lila, Petrol, Limette, Pink, 5 Stück

761769H47* Grün, Blau, Rot, Orange, Gelb, 5 Stück

762325H47* Transparent, 5 Stück

761768H47* Weiß, 5 Stück

762934H47* Grau, 5 Stück je 30,²¹ / 35,⁹⁵ €



Selbstklebetasche, klein

Selbstklebend und transparent, inklusive Blanko-Einsteckschildern, B x H: 7,5 x 2,5 cm
Material: Kunststoff

758954H47 18 Stück

3,¹⁹ / 3,⁸⁰ €

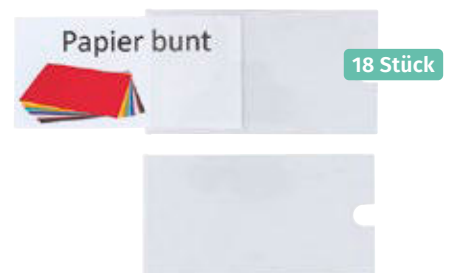

Selbstklebetasche, groß

Selbstklebend und transparent, inklusive Blanko-Einsteckschildern, B x H: 10,2 x 5,5 cm
Material: Kunststoff

763781H47 18 Stück

8,⁴⁹ / 10,¹⁰ €



Laminator „Vision Office“

Das ideale Gerät, wenn Sie im Büro, Klassenzimmer oder zu Hause Dokumente in hervorragender Qualität und ohne Zeitverlust laminieren möchten.

Warum der Laminator „Vision Office“?

- blitzschnelle Aufwärmzeit: ca. 60 Sek.
- Laminiergeschwindigkeit von 42 cm/min
- ohne Zeitverlust schnell einsatzbereit
- hervorragende Laminierergebnisse
- kompakt, leicht, modernes, ansprechendes Design
- mit praktischer Touch-Bedienung
- für Dokumente bis DIN-A4-Format
- geeignet für Folien bis 250 mic Gesamtstärke

- 3 Modi wählbar: 75 mic oder 125 mic pro Seite und Kaltlaminieren
 - Hebel für Staulösung an der Rückseite
 - 400 Watt
 - Stand-by-Modus
 - H x B x T: 6,5 x 36 x 11,2 cm
 - Material: Kunststoff
- 762696H47**

45,⁸⁰ / 54,⁵⁰ €

Laminieren



Laminator „Vision Office Pro“

Der Laminator „Vision Office Pro“ eignet sich zum schnellen Laminieren Ihrer Dokumente bis zum Format DIN A3.

Warum der Laminator „Vision Office Pro“?

- blitzschnelle Aufwärmzeit: ca. 60 Sek.
- Laminiergeschwindigkeit von 42 cm/min
- ohne Zeitverlust schnell einsatzbereit
- hervorragende Laminierergebnisse
- kompakt, leicht, modernes, ansprechendes Design
- mit praktischer Touch-Bedienung
- für Dokumente bis DIN-A3-Format
- geeignet für Folien von 75 bis 250 mic Gesamtstärke
- 3 Modi wählbar: 75/100 mic oder 125 mic pro Seite und

- Kaltlaminieren
 - Hebel für Staulösung an der Rückseite
 - 600 Watt
 - nach 30 Minuten schaltet das Gerät in Sleep Mode/ Stand-by
 - H x B x T: 6,5 x 45,5 x 11,2 cm
 - Material: Kunststoff
- 761779H47**

60,⁴⁶ / 71,⁹⁵ €

Antistatische Laminierfolien, glänzend: Spitzen-Qualität zu attraktiven Preisen

Durch ein spezielles Herstellungsverfahren sind alle glänzenden Laminierfolien antistatisch. Dadurch haftet Papier nicht mehr an der Folie. Das bedeutet für Sie: Beim Einlegen schieben Sie das Papier schnell und ungehindert in die Laminierfolie. Sie positionieren jedes Blatt absolut präzise. Beim Zuklappen der Folien wird das Papier für den Laminiervorgang fixiert. Natürlich bieten auch die antistatischen Laminierfolien die bekannte Qualität. Und das Beste: verbesserte Qualität zum gleichen Preis!



Karton mit 100 Laminierfolien, DIN A4

Gesamtstärke 150 mic (2 Seiten je 75 mic), mit abgerundeten Ecken, antistatisch

74243H47

7,⁹⁸ / 9,⁵⁰ €

Karton mit 100 Laminierfolien, DIN A4

Gesamtstärke 250 mic (2 Seiten je 125 mic), mit abgerundeten Ecken, antistatisch

74244H47

14,⁷¹ / 17,⁵⁰ €

Karton mit 100 Laminierfolien, DIN A3

Gesamtstärke 150 mic (2 Seiten je 75 mic), mit abgerundeten Ecken, antistatisch

74245H47

19,²⁹ / 22,⁹⁵ €

Karton mit 100 Laminierfolien, DIN A5

Gesamtstärke 250 mic (2 Seiten je 125 mic), mit abgerundeten Ecken, antistatisch

74242H47

10,²⁵ / 12,²⁰ €

Karton mit 100 Laminierfolien, DIN A5, matt

Gesamtstärke 150 mic (2 Seiten je 75 mic), mit abgerundeten Ecken

74247H47

10,⁵⁰ / 12,⁵⁰ €

Karton mit 100 Laminierfolien, DIN A4, matt

Gesamtstärke 150 mic (2 Seiten je 75 mic), mit abgerundeten Ecken

74248H47

15,⁹² / 18,⁹⁵ €

Karton mit 100 Laminierfolien, DIN A3, matt

Gesamtstärke 150 mic (2 Seiten je 75 mic), mit abgerundeten Ecken

74250H47

28,⁹⁹ / 34,⁵⁰ €

Laminator „Vision“

Dieser Laminator überzeugt mit folgenden Merkmalen:

- Laminieren von Dokumenten in DIN A3 und DIN A4 möglich
- für Folien bis 500 mic (Gesamtstärke)
- automatische Erkennung der Folienstärke
- Kaltaminieren möglich
- 6 Rollen
- geringe Aufwärmzeit (ca. 60 Sekunden)
- Laminiergeschwindigkeit: 120 cm/min (75 mic)
- automatische Papierstauerkennung
- Rücklauffunktion für einen sicheren Betrieb
- automatischer Stand-by-Modus
- Power: 1200 W

760915H47*

213,⁴⁵ / 254,- €



Big-Pack mit 500 Laminierfolien, DIN A4

150 mic (2 Seiten je 75 mic) mit abgerundeten Ecken. 500 Laminierfolien im stabilen Karton

74240H47

38,²⁴ / 45,⁵⁰ €



NEU
IM KATALOG

Big Pack Laminierfolien, DIN A4, matt

Profitieren Sie von unseren matten Laminierfolien in DIN A4, mit 150mic, im Vorteilspack von 500 Stück. Sie bieten präzise, zeitsparende Ergebnisse und kommen praktisch verpackt in einer stabilen Box.

B x T Verpackung: 21,7 x 30,3 cm

Material Folien: Kunststoff

767691H47 500 Stück

67,¹⁸ / 79,⁹⁵ €

magnetisch



Kreidehalter, magnetisch

Magnetische Kreidehalter, die einfach an der Tafel haften und das Kreidestück sicher zwischen den Kunststoff-Spannzangen halten. Für saubere Hände und ein gleichbleibendes Schriftbild. Geeignet bei Rechts- und Linkshändigkeit. Für Kreidestücke mit einem Durchmesser von 8 bis 11 mm

Inhalt: 4 Kreidehalter in den Farben Gelb, Rot, Grün, Blau. Ø 2,2 cm, Länge: 9,5 cm

Material: Kunststoff

Lieferung ohne Kreide

761682H47 4 Stück

12,³⁵ / 14,⁷⁰ €



Eckenabrunder

Stanzer für 3 verschiedene Eckformen: 4, 7 und 10 mm. Für Papiere und laminierte Dokumente geeignet

H x B x T: 2,9 x 7,3 x 6,1 cm, Material: Kunststoff

Lieferung ohne Papier

762547H47 Stück

11,⁷⁶ / 13,⁹⁹ €



10 Sekunden!

Die Tisch-Sitz-Kombinationen sind:

- platzsparend
- hygienisch
- sicher
- superschnell auf- und abgebaut

- durch 1 Person bedienbar
- gut für den Bodenbelag (keine Schleifspuren)

- jahrelang erprobt
- ein Raumkonzept ideal für Ganztagschule und Schule

LIEFERUNG
frei Verwendungsstelle



8er-Tisch-Sitz-Kombination, oval

B x T Tischplatte: 156 x 136 cm
B x T gesamt: 203 x 202 cm

Tischhöhe: 61 cm (für 4- bis 7-Jährige),
Sitzhöhe: 34,5 cm
H x B x T geklappt: 125 x 202 x 87 cm
79483H47* + Farbe + Dekor

Tischhöhe 69 cm (für 7- bis 11-Jährige),
Sitzhöhe 38,5 cm
H x B x T geklappt: 133 x 202 x 87 cm
79484H47* + Farbe + Dekor

Tischhöhe: 74 cm (ab 11 Jahren), Sitzhöhe: 43,5 cm
H x B x T geklappt: 138 x 202 x 87 cm
79485H47* + Farbe + Dekor

je 1.636,¹³ / **1.947,- €**

Bitte wählen Sie Farbe & Dekor der Tischplatte & Sitzhocker.

Bitte wählen Sie aus:

Variante 1: Tischplatte



Ahorn

Buche

Grau



12er-Tisch-Sitz-Kombination, rechteckig

B x T Tischplatte: 305 x 75 cm
B x T gesamt: 305 x 151 cm

Tischhöhe: 66 cm (für 4- bis 7-Jährige), Sitzhöhe: 36 cm
H x B x T geklappt: 179 x 151 x 74 cm
79486H47* + Farbe + Dekor

Tischhöhe: 69 cm (für 7- bis 11-Jährige),
Sitzhöhe: 38,5 cm
H x B x T geklappt: 181 x 151 x 74 cm
79487H47* + Farbe + Dekor

Tischhöhe: 74 cm (ab 11 Jahren), Sitzhöhe: 43,5 cm
H x B x T geklappt: 186 x 151 x 74 cm
79488H47* + Farbe + Dekor

je 1.789,⁰⁸ / **2.129,- €**

Bitte wählen Sie Farbe & Dekor der Tischplatte & Sitzhocker.

Variante 2: Sitzhocker



Blau

Grün

Gelb

Rot



16er-Tisch-Sitz-Kombination, rechteckig

B x T Tischplatte: 305 x 75 cm
B x T gesamt: 305 x 132 cm

Tischhöhe: 61 cm (für 4- bis 7-Jährige),
Sitzhöhe: 34,5 cm
H x B x T geklappt: 187 x 132 x 65 cm
79489H47* + Farbe + Dekor

je 1.910,⁹² / **2.274,- €**

Bitte wählen Sie Farbe & Dekor der Tischplatte & Sitzhocker.

Dreieckstisch „Varimax“

Die Tischplatte besteht aus einer melaminharzbeschichteten Dreischicht-Qualitätsspanplatte mit ABS-Kante. Dank der Rolle lässt sich der Tisch einfach verschieben. Beine aus Rundrohr, 40 x 2 mm, die mit einer Profilirh-zarge, 40 x 20 mm, verschweißt sind.
 H x B x T: 72 x 80 x 80 cm, Höhe höhenverstellbare Variante: 58 - 72 cm
 Material: Holz, Stahl, Kunststoff

767913H47 + Tischhöhe + Dekor + Stahlfarbe + Ausführung ab 175,⁶³ / 209,- €

Bitte Tischhöhe, Dekor, Stahlfarbe und Ausführung angeben!

Dreieckstisch mit Box nur in fester Höhe 72 cm erhältlich



mit & ohne Box
bestellbar

Variante 1: Tischhöhe

72 cm
 höhenverstellbar:
 58 - 72 cm
 58,82 / 70,- € **Aufpreis**

Variante 2: Holzdekor

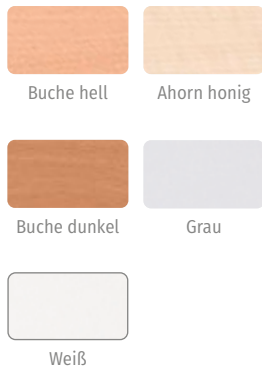

Variante 3: Stahlfarbe

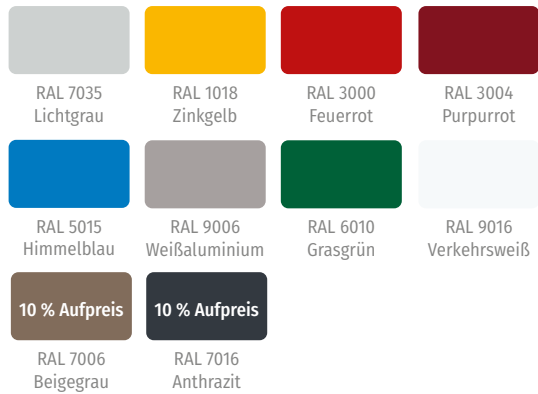

Variante 4: Ausführung

ohne Box
 mit Box
 42,02 / 50,- € **Aufpreis**



Abb.: Sitzschale
Grau

Variante 1: Sitzschale

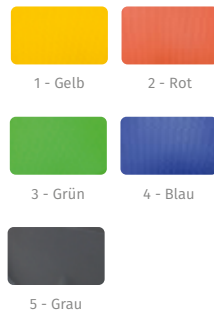

Variante 2: Fußgleiter

Kunststoffgleiter
 Filzgleiter
 5,04 / 6,- € **Aufpreis**

„X-TRA“ Hartschalenstuhl, mit Fußraste

Stapelbarer, ergonomisch gestalteter Stuhl mit einer Sitzhöhe von 50 cm, stabil und langlebig konstruiert. Mit bruchsicherer Kunststoffschale und rutschhemmenden Noppen auf der Oberfläche. Die 3-fach verstellbare Fußraste aus Aluminium macht Lernen auf Augenhöhe möglich.

H x B x T: 82 x 41 x 48 cm
 Material: Polyurethan, Stahl

766442H47 + Farbe Sitzschale + Fußgleiter ab 195,⁸⁰ / 233,- €

Bitte Farbe und Fußgleiter angeben!

stapelbar

einstellbare
Fußraste:

21,5 cm
 17,5 cm
 13,5 cm



Schülerstühle „POSTURA+“



Stuhl „Postura+“

Geeignet für drinnen und draußen

Die Stühle sind äußerst strapazierfähig und hygienisch, da diese vollständig aus Polypropylen gefertigt werden. Aufgrund des Materials sind die Stühle leicht und nahezu unzerstörbar. Daher bekommen Sie 20 Jahre Herstellergarantie auf den Stuhl Postura+. Die Stühle verfügen über eine duale Sitzfläche. Die Sitzfläche sowie die Lehne sind für die Arbeitshaltung und für die Zuhörerposition konzipiert worden. Bei der Arbeitshaltung, wenn die Kinder nach vorne gelehnt am Tisch arbeiten, sitzen die Kinder vorteilhaft durch die im vorderen Teil der Sitzfläche abgeschrägte Knierolle. Bei der Zuhörerposition, wenn die Kinder sich zurücklehnen, bilden Sitzmulde und Lehne eine bequeme Sitzhaltung. Der Postura+ entspricht der DIN EN 1729 und ist zu 100 % recycelbar.

762206H47* + Farbe + Größe

ab 36,⁵⁵ / 43,⁵⁰ €

Bitte Farbe und Größe angeben!

Farbname	Größe 1 Körpergröße 93 - 116 cm	Größe 2 Körpergröße 108 - 125 cm 2,52/3,- € Aufpreis	Größe 3 Körpergröße 119 - 142 cm 5,88/7,- € Aufpreis	Größe 4 Körpergröße 133 - 159 cm 9,24/11,- € Aufpreis	Größe 5 Körpergröße 146 - 176,5 cm 12,61/15,- € Aufpreis	Größe 6 Körpergröße 159 - 180 cm 15,97/19,- € Aufpreis
Grape Crush		●	●	●	●	●
Powder Blue		●	●	●	●	●
Aqua Blue		●	●	●	●	●
Ink Blue	●	●	●	●	●	●
Forest Green	●	●	●	●	●	●
Lime Zest		●	●	●	●	●
Sun Yellow	●	●	●	●	●	●
Tangerine Fizz		●	●	●	●	●
Poppy Red	●	●	●	●	●	●
Ash Grey	●	●	●	●	●	●
Iron Grey		●	●	●	●	●
Slate Grey		●	●	●	●	●
Jet Black					●	●



Ihre Vorteile:

- stufenlose Sitzhöhenverstellung mit verchromter Gasfeder über Ringauslösehebel unter dem Sitz
- horizontaler Schwingeffekt durch bewegliches Reifenelement



FLEXness Sitzhocker

Sitzen Sie und Ihre Lernenden dynamisch. Eine regelmäßige Veränderung der Sitzposition stärkt die Rückenmuskulatur und stabilisiert somit die Wirbelsäule. Die Leistungsfähigkeit und die Konzentration wird auf diese Weise gefördert. Optimieren Sie ganz einfach Ihre Lern- und Lehrumgebung. Stoffbezug: 100 % Polyester

Standfüße wählbar: Alu poliert oder weiß

FLEXness High Round Hocker

Sitzhöhe: 49 - 70 cm

72362H47* + Standfuß + Farb-Nr.

183,¹⁵ / 217,⁹⁵ €

Bitte wählen Sie aus:

Variante 1: Bezugsstoffe



Variante 2: Standfuß





01 | Lounge-Sofa „essBAR“

- Bank-/Sitzhöhe:** 42 cm
- Sitztiefe:** 60 cm
- Sitzbreite:** 158 cm
- H x B x T gesamt:** 91 x 158 x 80 cm
- H x B x T Polster Sitzfläche:** 15/18 x 158 x 80 cm
- H x B x T Polster Rückenlehne:** 47 x 158 x 15/20 cm
- Material:** Bezug: Kunstleder (83 % Polychlorid (Oberschicht), 17 % Baumwolle (Trägergewebe)), Gestell: Stahl
- Beine:** Vierkantrohr, 4 x 4 cm
- Montage:** aufgebaut geliefert

Die Sofalandschaft eignet sich optimal für die **Möblierung** Ihres Aufenthaltsraums und Ihrer **Cafeteria**. Bieten Sie sich und Ihren Lernenden einen Raum zum Wohlfühlen, in dem gegessen und Pause gemacht werden kann. Das Kunstleder ist sehr hygienisch, da es **feucht abwischbar** ist. Die Stahlkonstruktion des Gestells ist äußerst **stabil** und hält den Gegebenheiten des Schulalltags problemlos stand. Die Sitztiefe von 60 cm sowie die Polsterbeschaffenheit bieten einen hohen Sitzkomfort.

Das Lounge-Sofa ist immer zweifarbig. Die Sitzfläche ist immer gemustert und die Sitzlehne ist immer unifarben. Sie wählen beispielsweise die Farbe Lime. Das bedeutet, die Sitzfläche ist Lime gemustert und die Sitzlehne ist Lime. Für das Sofa kann eine Farbrichtung gewählt werden. Farbmischungen sind nicht möglich.

74800H47* + Stahlfarbe + Polsterfarbe ab 1.226,⁰⁵ / 1.459,- €
 74792H47* Verbindungselement 8,⁶⁶ / 10,³⁰ €

Bitte Stahlfarbe (S. 222) und Polsterfarbe (s. unten) angeben!

Kissen Lounge-Sofa „essBAR“

- 02 | 74802H47* + Farbe** Größe S, H x B x T: 40 x 40 x 25 cm 44,⁵⁰ / 52,⁹⁵ €
- 03 | 74803H47* + Farbe** Größe M, H x B x T: 60 x 60 x 25 cm 65,¹³ / 77,⁵⁰ €
- 04 | 74804H47* + Farbe** Rolle, H x B x T: 25 x 60 x 25 cm 54,²⁰ / 64,⁵⁰ €

Bitte Stofffarbe (s. unten) angeben!



Bezug Kunstleder: flammhemmend nach DIN EN 1021



Variante 1: Lehne



Variante 2: Sitzfläche



Leichte Farbabweichungen druckbedingt möglich.

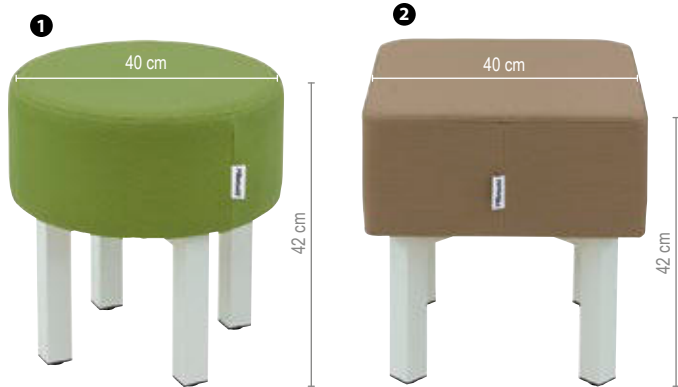

Hocker „essBAR“

Der Hocker bietet eine **Alternative** zum Sitzen auf herkömmlichen Stühlen. Mit einem Durchmesser von 40 cm Sitzfläche und einer Polsterhöhe von 18 cm bietet dieser **hervorragenden Sitzkomfort**. Das Kunstleder ist feucht abwischbar und robust und so ideal für die Schule im Bistrobereich geeignet.

Hocker-/Sitzhöhe: 42 cm
Polster Sitzhöhe: 18 cm
Material: Bezug: Kunstleder (83 % Polychlorid (Oberschicht), 17 % Baumwolle (Trägergewebe)) Gestell: Stahl
Beine: Vierkantrohr, 4 x 4 cm
Montage: aufgebaut geliefert

01 | Hocker „essBAR“, rund, Ø 40 cm
 74798H47* + Stahlfarbe + Polsterfarbe ab 234,⁴⁵ / 279,- €

02 | Hocker „essBAR“, quadratisch, B x T Sitzfläche: 40 x 40 cm
 74811H47* + Stahlfarbe + Polsterfarbe ab 234,⁴⁵ / 279,- €

Bitte Stahlfarbe und Polsterfarbe (s. unten) angeben!

Hochbank & Hochstuhl

Die Hochbank sowie der Hochstuhl bieten mit ihren zwei **unterschiedlich hohen Fußablagen** (42 cm und 52 cm) sowohl für kleinere als auch größere Leute eine bequeme Sitzposition durch die optimale Abstellfläche für die Füße. Die enorme Stabilität erlangt der Hochstuhl durch die **hochwertige Verarbeitung** in Kombination mit dem **robusten Vierkantrohrgestell** aus Stahl (4 x 4 cm). Die Gleiter unter den Füßen verhindern ein Wegrutschen und sorgen für einen **festen und sicheren Stand**.

Die Sitzfläche verfügt über eine **bequeme Polsterung** sowie designorientierte abgerundete Sitzflächen und sorgt somit für eine **ideale Sitzposition**. Die Sitzfläche ist aus Kunstleder und somit feucht **abwischbar**, damit **hygienisch** und optimal für den Bistrobereich geeignet.

Design, Funktionalität und Stabilität sind unabdingbare Eigenschaften für die heutige, moderne Schule. **Vielseitige Einsatzmöglichkeiten** wissen zu begeistern, ob Schülercafé, Cafeteria, Lehrerzimmer, Aufenthaltsraum u. v. m.



03 | Hochbank „essBAR“

Bank-/Sitzhöhe: 80 cm
B x T: 158 x 40 cm
Höhen Fußablagen vom Boden aus: 27,5/37,8 cm
Höhen zwischen Fußablagen und Sitz: 42/52 cm
Polsterdicke: 18 cm
Material: Bezug: Kunstleder (83 % Polychlorid (Oberschicht), 17 % Baumwolle (Trägergewebe)), Gestell: Stahl

Beine: Vierkantrohr, 4 x 4 cm
Montage: aufgebaut geliefert

74805H47* + Stahlfarbe + Polsterfarbe ab 486,⁵⁵ / 579,- €

Bitte Stahlfarbe und Polsterfarbe (s. unten) angeben!



Hochstuhl „essBAR“

Stuhl-/Sitzhöhe: 80 cm
Höhen Fußablagen vom Boden aus: 27,5/37,8 cm
Höhen zwischen Fußablagen und Sitz: 42/52 cm
Polsterdicke: 18 cm
Material: Bezug: Kunstleder (83 % Polychlorid (Oberschicht), 17 % Baumwolle (Trägergewebe)), Gestell: Stahl

Beine: Vierkantrohr, 4 x 4 cm
Montage: aufgebaut geliefert

04 | Hochstuhl „essBAR“, rund, Ø 40 cm
 74810H47* + Stahlfarbe + Polsterfarbe ab 284,⁸⁷ / 339,- €

05 | Hochstuhl „essBAR“, quadratisch, B x T Sitzfläche: 40 x 40 cm
 74806H47* + Stahlfarbe + Polsterfarbe ab 273,⁹⁵ / 326,- €

Bitte Stahlfarbe und Polsterfarbe (s. unten) angeben!

Bitte wählen Sie aus:

Variante 1: Stahlfarbe

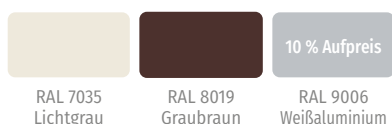

Variante 2: Polsterfarbe Kunstleder, Stoffgruppe 6:



Leichte Farbabweichungen druckbedingt möglich.



01 | Beistelltisch „essBAR“

Der Tisch ist sehr **kompakt** und **stabil**. Sie können den Tisch als zusätzliche Ablagefläche vor oder neben einem Sofa platzieren oder frei in den Raum stellen. Die Tischoberfläche ist besonders **kratzfest** und **langlebig** und somit für den Schulalltag besonders gut geeignet.

Tischhöhe: 64 cm
Tischplatte: 60 x 60 cm
Dicke Tischplatte: 3,8 cm
Material: Tischplatte: melaminharzbeschichtete Spanplatte, Gestell: Stahl
Beine: Vierkantrohr, 8 x 8 cm, Bodenplatte, 50 x 50 cm
Montage: aufgebaut geliefert

74799H47* + Stahlfarbe + Dekor ab 301,⁶⁸ / 359,- €

Bitte Stahlfarbe und Dekor (s. unten) angeben!



Hochtisch

Der Hochtisch bietet Ihnen die Möglichkeit, z. B. beim Mittagessen, im Bistro zu **stehen** und zu **sitzen**. Die stabile Stahlkonstruktion des Gestells sowie die extrem robuste Oberfläche der Tischplatte machen den **hochwertigen Tisch** zum idealen Partner für Ihre Schule. Wenn Sie einen Tisch an einem Fenster platzieren möchten, haben Sie die Möglichkeit, einen schmaleren Hochtisch von nur 50 cm Breite zu wählen. Die Tische verfügen über Kunststoffbodenschoner, um ein Verkratzen des Bodens zu vermeiden.

02 | Hochtisch „essBAR“

Tischhöhe: 110 cm
B x T Tischplatte: 180 x 80 cm
Dicke der Tischplatte: 3,8 cm stark
Material: Tischplatte: melaminharzbeschichtete Spanplatte, Gestell: Stahl
Beine: Vierkantrohr, 8 x 8 cm
Tischzarge: 6 x 2 cm
Montage: aufgebaut geliefert

74807H47* + Stahlfarbe + Dekor ab 520,¹⁷ / 619,- €



03 | Hochtisch „essBAR“, Wandelement

Tischhöhe: 110 cm
B x T Tischplatte: 180 x 50 cm
Dicke der Tischplatte: 3,8 cm stark
Material: Tischplatte: melaminharzbeschichtete Spanplatte, Gestell: Stahl
Beine: Vierkantrohr, 8 x 8 cm
Tischzarge: 6 x 2 cm
Montage: aufgebaut geliefert

74808H47* + Stahlfarbe + Dekor ab 486,⁵⁵ / 579,- €



04 | Tisch „essBAR“

Tischhöhe: 64 cm
B x T Tischplatte: 180 x 80 cm
Dicke der Tischplatte: 3,8 cm stark
Material: Tischplatte: melaminharzbeschichtete Spanplatte, Gestell: Stahl
Beine: Vierkantrohr, 8 x 8 cm
Tischzarge: 6 x 2 cm
Montage: aufgebaut geliefert

74809H47* + Stahlfarbe + Dekor ab 364,⁷¹ / 434,- €

Bitte Stahlfarbe und Dekor (s. unten) angeben!



Bitte wählen Sie aus:

Variante 1: Stahlfarbe

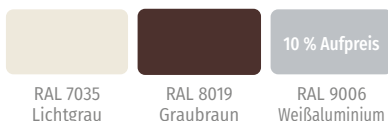

Variante 2: Dekor

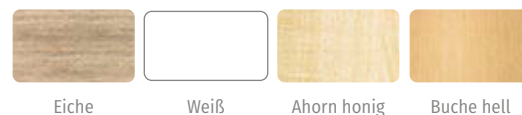



Flexeo® Tablettwagen

12 Tablett mit Geschirr können Sie mit diesem Wagen bequem aus der Mensa oder dem Essensbereich in die Küche und zurück rollen. Mit 4 Rollen (2 davon feststellbar), einklappbaren Griffen und Schienen aus Metall
 H x B x T: 171 x 39,5 x 50 cm
 Material: Holz, Metall

809120H47 + Dekor ab 335,²⁹ / 399,- €

Bitte Holz-Dekor (S. 235) angeben!

Trapez-Tablett, lichtgrau

10 Kontinentablett in platzsparender Trapezform. Bruchsicher, stapelbar, spülmaschinenfest und temperaturbeständig von - 50 bis + 80 °C. Ideal für kleine, runde Tische. Nicht rutschhemmend
 B x H: 48 x 34 cm
 Material: Kunststoff

766542H47* 10 Stück 96,⁶⁰ / 114,⁹⁵ €

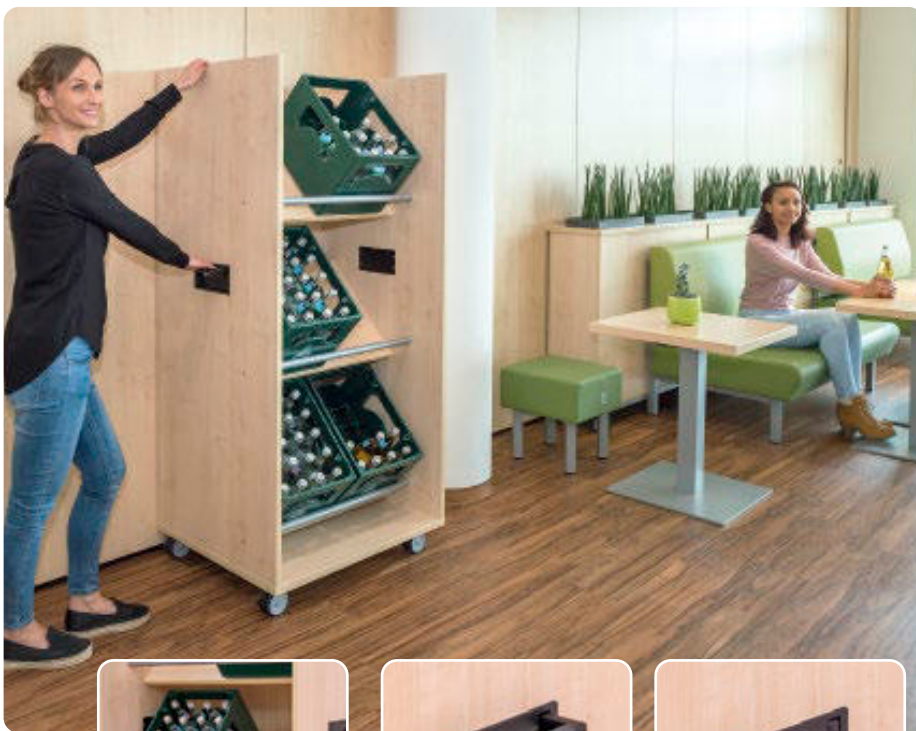

Flexeo® Getränkewagen

Der Getränkewagen bietet Platz für bis zu 6 handelsübliche Getränkekisten.

Robuste Rollen (alle feststellbar) und ein fest integrierter Griff machen ein müheloses Verschieben des Getränkewagens möglich. Kleine Unebenheiten und Türschwellen stellen kein Hindernis dar!

Die massive Stange aus Stahlrohr ist fest mit dem Möbelstück verankert und sorgt für absolut stabilen Halt der Getränkekisten. Lieferung ohne Deko
 H x B x T: 166 x 74,2 x 65 cm

809117H47 + Dekor ab 618,⁴⁹ / 736,- €

Bitte Holz-Dekor (S. 235) angeben!



stabiler Halt



beidseitig einklappbare Griffe



Outdoor-Sitzsäcke

01 | Outdoor-Sitzsack „Calm“

Der Outdoor-Sitzsack „Calm“ lädt zum Relaxen, Lesen, Spielen oder Lernen ein. Er kann ganzjährig draußen bleiben und trotz Wind, Wetter und Schmutz. Flüssigkeiten können unkompliziert abgewischt oder mit einem Gartenschlauch abgespritzt werden. Mit recycelter, formbeständiger Füllung

H x B x T: 80 x 80 x 80 cm

Material: Textil Olefin (100 % Polypropylen)

767317H47* 310,⁰⁸ / 369,- €



1

2



02 | Outdoor-Sitzsack „Slope“

Der Outdoor-Sitzsack „Slope“ wertet jede Sitzecke auf. Der Sitzsack in Form eines Stuhls hat einen hohen Sitzkomfort. Die Sitzfläche ist angenehm breit und die Lehne stabilisiert den Rücken optimal. Aus besonders wetterfesten Materialien für eine ganzjährige Nutzung im Freien

H x B x T: 90 x 85 x 85 cm

Material: Textil Olefin (100 % Polypropylen)

767320H47* 209,²⁴ / 249,- €



Calm



Slope

03 | Outdoor-Sitzsack „Quad“

Auf dem Outdoor-Sitzsack „Quad“ machen es sich kleine und große Kinder und Erwachsene gerne bequem. Er besteht aus wetterfesten Materialien und kann so das ganze Jahr über im Freien bleiben. Der Sitzsack ist formbeständig, kälteresistent, frostsicher und wasserfest.

H x B x T: 40 x 60 x 60 cm

Material: Textil Olefin (100 % Polypropylen)

767319H47* 150,⁴² / 179,- €

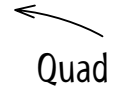

Quad

Peak



04 | Outdoor-Sitzsack „Peak“

Der Outdoor-Sitzsack „Peak“ wird garantiert schnell zu einem Lieblingsplatz im Außenbereich Ihrer Einrichtung. Auf ihm lässt es sich herrlich bequem entspannen, lesen, spielen oder lernen. Dank seiner wetterfesten Materialien kann er das ganze Jahr über im Freien stehen.

H x B x T aufgeklappt: 75 x 90 x 180 cm

Material: Textil Olefin (100 % Polypropylen)

767318H47* Stück 461,³⁴ / 549,- €

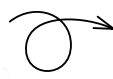

4

05 | Outdoor-Sitzsack „Wave“

Der OUTBAG-Sitzsack „Wave“ ist eine platzsparende und wetterfeste Liege mit einzigartiger Wellenform. Die Form passt sich, dank flexibler Sitzsack-Füllung, optimal an jeden Körper an. Rücken und Beine werden gestützt. Das hochwertige, isolierende Füllmaterial hält Kälte von unten fern.

H x B x T: 65 x 70 x 125 cm

Material: Textil Olefin (100 % Polypropylen)

767321H47* 234,⁴⁵ / 279,- €



Wave



5

Hochtische und Hochstühle



Stabile Stahlrohrmöbel für den Schuleinsatz
Statten Sie Ihr Lehrerzimmer, die Kantine oder auch Warte- und Aufenthaltsbereiche in der Schule mit den Tischen, Stühlen und Bänken nach gewohnter Qualität, made in Germany, aus.

Details auf einen Blick:

- stabile Gestelle aus Stahlrohr mit Ø 32 mm
- resistente Pulverbeschichtung der Gestelle in 2 Farben
- Tischplatte aus 19 mm starker Dekorplatte mit ABS-Kante in 5 verschiedenen Dekoren
- Hochstühle in 3 Ausführungen wählbar:
Buchensperholz, 9-fach verleimt, mit oder ohne Lehne und die Kunststoffschale PUR mit rutschhemmenden Noppen (5 verschiedene Farben)
- Abstand von der Fußstütze bis zur Sitzfläche: 38 cm – bequemes Sitzen für alle Körpergrößen

01 | Hochtisch

Tischhöhe: 110 cm
B x T Tischplatte: 120 x 80 cm
H x B x T gesamt: 110 x 128 x 80 cm
Höhe Querstreben vom Boden: 34 cm
Material:
Beine: Stahlrohr, rund, Ø 32 x 2 mm, Tischplatte: 19 mm dicke, melaminharzbeschichtete Spanplatte mit ABS-Kante
759458H47* + Stahlfarbe + Dekor

385,⁷¹ / 459,- €



02 | Hochstuhl – Kunststoff-Sitzschale

Sitzhöhe: 78 cm
H x B x T: 118,5 x 58 x 54 cm
Höhe Fußablage vom Boden: 40 cm
Abstand zwischen Fußablage und Sitz: 38 cm
Material:
Beine: Stahlrohr, rund, Ø 32 x 2 mm
Sitzschale: Polyurethan-Kunststoff
759455H47* + Stahlfarbe + Farbe Sitzschale

195,⁷⁶ / 232,⁹⁵ €

03 | Hochstuhl – Buchenholz-Schale mit Lehne

Sitzhöhe: 78 cm
H x B x T: 122 x 58 x 54 cm
Höhe Fußablage vom Boden: 40 cm
Abstand zwischen Fußablage und Sitz: 38 cm
Material:
Beine: Stahlrohr, rund, Ø 32 x 2 mm
Sitzschale: Buchensperholz, 9-lagig verleimt, ergonomisch geformt

759457H47* + Stahlfarbe 185,⁶⁷ / 220,⁹⁵ €

04 | Hochstuhl – Buchenholz-Schale ohne Lehne

Sitzhöhe: 78 cm
H x B x T: 85 x 58 x 54 cm
Höhe Fußablage vom Boden: 40 cm
Abstand zwischen Fußablage und Sitz: 38 cm
Material:
Beine: Stahlrohr, rund, Ø 32 x 2 mm
Sitzschale: Buchensperholz, 9-lagig verleimt, ergonomisch geformt

759456H47* + Stahlfarbe 163,⁸² / 194,⁹⁵ €

Bitte wählen Sie aus:

Variante 1: Stahlfarbe

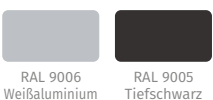

Variante 2: Sitzschale

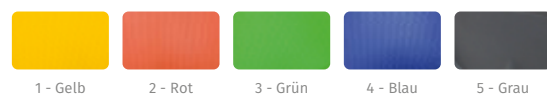

Variante 3: Dekor

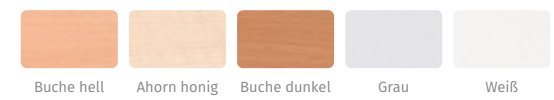

Sitzbänke



made in Germany

Was? Warten, lesen, arbeiten, unterhalten, pausieren, austauschen, kommunizieren, temporäres Sitzen

Wo? Vor dem Lehrerzimmer, im Lehrerzimmer, Wartebereiche, Aufenthaltsbereiche, temporäre Küche, Kantine ...

Vorteile:

- made in Germany
- Kunststoffschale PUR mit rutschhemmenden Noppen (5 verschiedene Farben)
- resistente Pulverbeschichtung in 2 Farben
- Tischplatte aus 19 mm starker Dekorplatte mit ABS-Kante in 5 verschiedenen Dekoren
- schwere Ausführung, daher sicherer Stand

01 | Sitzbank für 2 Personen mit Ablage

Sitzhöhe/Tischhöhe: 46 cm
H x B x T: 84,5 x 157,5 x 54 cm

Material:

Beine: Stahlrohr, rund, Ø 32 x 2 mm

Sitzschale: Polyurethan-Kunststoff

Tischplatte: 19 mm dicke, melaminharzbeschichtete Spanplatte mit ABS-Kante

759460H47* + Stahlfarbe + Farbe Sitzschale + Dekor
461,³⁴ / 549,- €

02 | Sitzbank für 3 Personen

Sitzhöhe: 46 cm
H x B x T: 84,5 x 157,5 x 54 cm

Material:

Beine: Stahlrohr, rund, Ø 32 x 2 mm

Sitzschale: Kunststoff aus Polyurethan

759459H47* + Stahlfarbe + Farbe Sitzschale
511,⁷⁶ / 609,- €

Bitte Stahlfarbe, Dekor und die Farbe der Sitzschale (S. 226) angeben!

Relax-Terminal-Serie



Lehnenrücken & Sitzfläche sind immer in der Farbe Iron (dunkelgrau)

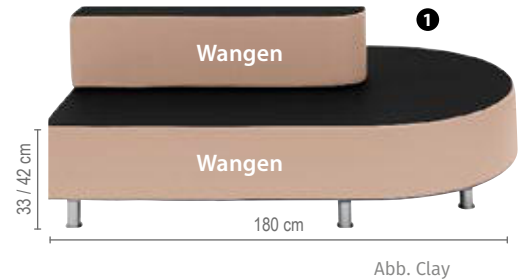
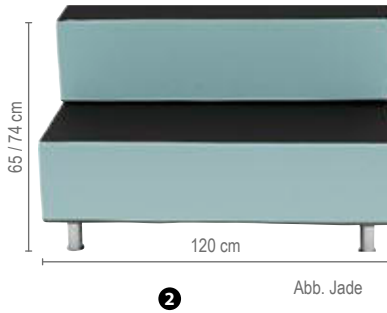
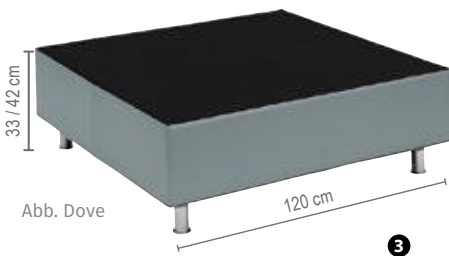

Relax-Terminal-Serie

Ob in Ihrer Bibliothek, Ihrem Schülercafé oder Aufenthaltsraum, die Relax-Terminal-Serie ist überall einsetzbar. Für Ihre Lernenden ist es ein Ort, um sich zurückzuziehen, zu erholen oder sich mit anderen zu treffen. Die Relax-Terminal-Serie bietet eine Vielzahl an Stellvarianten. Sie können Elemente an die Wand stellen oder mit anderen Elementen freistehend im Raum kombinieren. Die Relax-Terminal-Möbel stehen auf stabilen Stahlrohr-Stellfüßen, die einen perfekten Stand gewährleisten. Die

Kombination aus stabilen Stellfüßen, die extrem robuste Verarbeitung und der hochwertige Kunstlederbezug garantieren Ihnen trotz **extremer Belastung langanhaltende Freude** an diesem Möbelstück. Die Stellfüße sind zur einfachen Selbstmontage und müssen von Ihnen nur noch angeschraubt werden. Es wird kein Werkzeug benötigt. Die Sitzfläche sowie der Rücken der Lehne sind immer dunkelgrau. Die Wangen der Sitzfläche und der Lehne sind unifarben wählbar. Um den Anforderungen an den Brandschutz gerecht zu werden, ist der Bezug aus Kunstleder flammhemmend nach DIN EN1021-1, -2. Schaumkern: schwer entflammbar 4 bzw. 7 Füße: Alusilber

H x B x T:
Hockerelement, ohne Lehne: 33/42 x 120 x 120 cm
Bankelement, mit Lehne: 65/74 x 120 x 120 cm
Abschlusselement, halbrund mit Lehne: 65/74 x 180 x 120 cm

- 1 767620H47* + Höhe + Farbe
Abschlusselement 1.125,²¹ / 1.339,- €
- 2 767621H47* + Höhe + Farbe
Bankelement 868,⁹¹ / 1.034,- €
- 3 767622H47* + Höhe + Farbe
Hockerelement 637,⁸² / 759,- €

Bitte Höhe und Farbe (siehe unten) angeben!

Bitte wählen Sie aus:

Variante 1: Höhe



29 cm

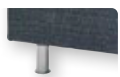

38 cm

Variante 2: Farbe

Bezug Kunstleder: flammhemmend nach DIN EN 1021



Material: Kunstleder: 100 % Polyester mit Vinyl-Beschichtung
Leichte Farbabweichungen druckbedingt möglich.

Sitzgarnituren



Fifties



Fifties Sitzgarnitur

Schule wird immer mehr zu einem Lebensraum. Bieten Sie Ihren Lernenden die Gelegenheit, sich zurückzuziehen.

Die einzelnen Elemente können Sie individuell kombinieren, je nach Raumbeschaffenheit und Gefallen.

Spielen Sie mit den Farben und stimmen Sie die Sitzgarnitur auf Ihr derzeitiges Raumkonzept ab. Bei der Sitzfläche können Sie zwischen vielen verschiedenen Farben wählen. Die Seiten sind immer in dem Grauton gehalten und nicht wählbar. Der Bezug ist aus angenehm weichem, hygienischem und feucht abwischbarem Kunstleder.

Das **extrem robuste Material** ist ideal für den Einsatz in der Schule geeignet. Die Möbel verfügen über moderne, in Schwarz gehaltene Standfüße. Die Stellfüße sind zur einfachen Selbstmontage und müssen von Ihnen nur noch eingeschraubt werden.

Seitenteile nur in Grauton
Stoffgruppe 7: Kunstleder
Bezug: flammhemmend
Schaumkern: schwer entflammbar

H x B x T:
Ecksofa: 76 x 134 x 134 cm
Sofa, 2-Sitzer: 76 x 134 x 73 cm
Sessel: 76 x 67 x 73 cm
Hocker: 43 x 67 x 60 cm
Sitzhöhe: jeweils 43 cm

Material: Bezug: Kunstleder: 100 % Polyester, Schaumkern: 100 % Polyurethan
Lieferung ohne Deko

- ❶ 767602H47* + Farbe Fifties Sessel
494,⁹⁶ / 589,- €
- ❷ 767603H47* + Farbe Fifties Hocker
307,⁵⁶ / 366,- €
- ❸ 767600H47* + Farbe Fifties Ecksofa
1.343,⁷⁰ / 1.599,- €
- ❹ 767601H47* + Farbe Fifties Sofa, 2-Sitzer
831,⁰⁹ / 989,- €
- ❺ 767604H47* + Farbe Fifties 4-teiliges Set
2.654,⁶² / 3.159,- €

Bitte Farbe angeben (siehe unten)!

Bitte wählen Sie aus:

Bezug Kunstleder: flammhemmend nach DIN EN 1021



Variante: Farbe



Leichte Farbabweichungen druckbedingt möglich.

Ihre Vorteile:

- feucht abwischbar
- kombinierbar
- stabil
- langlebig

Relaxpolster



Der Stoffbezug zeichnet sich durch die hohe Farbestabilität und extreme Verschleißresistenz aus. Abnehmbar und waschbar. Die hochwertige und weiche Flockenfüllung bleibt dank Kammerinlet immer an Ort und Stelle. Stellen Sie sich ihre Ruhe-Ecke individuell zusammen. Wählen Sie hierfür das Bodenpolster in der gewünschten Farbe aus. Das Eck-Rückenpolster kann extra dazu bestellt werden, um die Ruhe-Ecke perfekt zu ergänzen. Material Bezug: Textil, 100 % Polyester

Bodenpolster „Ruhe-Ecke“

H x B x T: 20 x 160 x 160 cm

767702H47* + Farbe ab 651,²⁶ / 775,- €

Bitte Farbe angeben!

Rückenpolster-Set „Ruhe-Ecke“

H x B x T: 24 x 160 x 24 cm, 2 Stück

767703H47* + Farbe ab 293,²⁸ / 349,- €

Bitte Farbe angeben!

Bitte wählen Sie aus:

Variante: Material/Farbe

Webstoff Newlife Eco, Material: 100 % Polyester

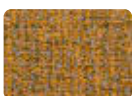

Gelb



Orange



Rot



Hellgrün



Türkis/Grün



Petrol



Blau



Dunkelblau



Hellgrau



Dunkelgrau



Anthrazit



Beige



Braun

Leichte Farbabweichungen druckbedingt möglich.

Bezug schwer entflammbar nach DIN 4102 B1





Ob als Rechteckliege oder als geschwungenes Sofa – das Relaxpolster „Welle“ bietet Ihnen hervorragenden Sitz- und Liegekomfort. Mit abnehmbaren Bezügen und einem schwer entflammaren Schaumstoffkern. Stellen Sie sich ihr Relax-Polster „Welle“ individuell zusammen. Wählen Sie hierfür das Einzel-Bodenpolster oder das Doppel-Bodenpolster in der gewünschten Farbe aus. Das Rückenpolster kann extra dazu bestellt werden, um das Relax-Polster perfekt zu ergänzen.
 H x B x T Einzel-Bodenpolster: 18 x 138 x 138 cm,
 H x B x T Doppel-Bodenpolster ausgeklappt: 18 x 184 x 138 cm
 Rückenpolster: Länge: 138 cm, Ø 25 cm
 Material: Füllung: Schaumstoff, Bezug: bei Stoff: 100 % Polyester, bei Kunstleder: 100 % Polyester mit Beschichtung aus Polychlorid



Bodenpolster „Welle“

767672H47* + Ausführung + Material/Farbe
 ab 431,⁹³ / 514,- €

Bitte Ausführung und Material/Farbe (siehe unten) angeben!

Rückenpolster „Welle“

767673H47* + Material/Farbe
 ab 159,⁶⁶ / 190,- €

Bitte Ausführung und Material/Farbe (siehe unten) angeben!

Bitte wählen Sie aus:

Variante 1: Ausführung



Einzel-Bodenpolster



Doppel-Bodenpolster
 336,13 / 400,- € Aufpreis

Variante: Material/Farbe

Kunstleder Eden FRee (Stoffgruppe 7), Material: 100 % Polyester



Leichte Farbabweichungen druckbedingt möglich.

Bezug flammhemmend nach DIN EN 1021

Webstoff Newlife Eco, Material: 100 % Polyester

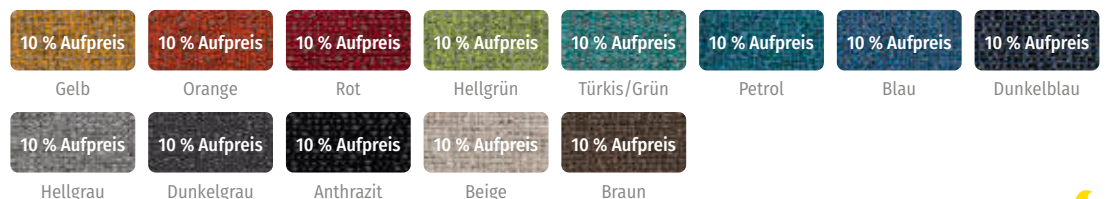

Leichte Farbabweichungen druckbedingt möglich.

Bezug schwer entflammbar nach DIN 4102 B1

NEO

Rückzugs- und Erholungsräume sind extrem wichtig. Naturgemäß sind diese Räume jedoch auch Räume ohne Aufsicht, sodass die Ausstattung durchaus auch etwas robuster sein sollte. Die Kollektion NEO trägt diesem Anspruch Rechnung. Eine extrem robuste Verarbeitung in Kombination mit sehr hochwertigen Bezügen, entweder im Webstoff

Newlife Eco oder mit Kunstleder, garantieren langanhaltende Freude. Natürlich sind alle Elemente beliebig kombinierbar. Besonders wichtig für unbeaufsichtigte Räume ist dabei auch der Brandschutz. Der Webstoff Newlife Eco ist schwer entflammbar nach B1. Das Kunstleder ist flammhemmend. Ergänzend ist der verwendete Schaumkern eben-

falls schwer entflammbar nach FMVSS 302. Dies garantiert optimale Sicherheit und das ganz ohne Mehrpreis (hier lohnt sich stets der Vergleich!). Die Stellfüße sind zur einfachen Selbstmontage und müssen von Ihnen nur noch angeschraubt werden. Es wird kein Werkzeug benötigt.



Abb. Hocker Dreieck, Sitzhöhe 38 cm, Kunstleder Azur



Abb. Eckelement, Sitzhöhe 38 cm, Kunstleder Azur



Abb. Hocker Trapez, Sitzhöhe 38 cm, Kunstleder Iron



01 | NEO Hocker Dreieck

H x B x T: 29/38 x 72 x 62 cm
Schaumkern schwer entflammbar

767869H47* + Sitzhöhe + Material/Farbe
ab 318,⁴⁹ / 379,- €

Bitte Sitzhöhe und Material/Farbe angeben!

02 | NEO Hocker Trapez

H x B x T: 29/38 x 134/72 x 62 cm
Schaumkern schwer entflammbar

767868H47* + Sitzhöhe + Material/Farbe
ab 478,¹⁵ / 569,- €

Bitte Sitzhöhe und Material/Farbe angeben!

03 | NEO Eckelement

H x B x T: 63/72 x 134 x 134 cm, Sitztiefe: 50 cm
Schaumkern schwer entflammbar

767867H47* + Sitzhöhe + Material/Farbe
ab 999,¹⁶ / 1.189,- €

Bitte Sitzhöhe und Material/Farbe angeben!

Bitte wählen Sie aus:

Variante 1: Sitzhöhe

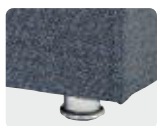

Sitzhöhe 29 cm



Sitzhöhe 38 cm

Variante 2: Material/Farbe

Kunstleder Eden FFree (Stoffgruppe 7), Material: 100 % Polyester



Leichte Farbabweichungen druckbedingt möglich.

Webstoff Newlife Eco, Material: 100 % Polyester – 10 % Aufpreis



Leichte Farbabweichungen druckbedingt möglich.



NEO Bankelement

H x B x T: 29/38 bzw. 63/72 x 67/134 x 72 cm,
Sitztiefe: 50 cm, Höhe der Sitzfläche: 29 oder 38 cm.
Schaumkern schwer entflammbar.

767663H47* + Ausführung + Sitzhöhe + Material/Farbe
ab **402,⁵² / 479,- €**

**Bitte Ausführung, Sitzhöhe und Material/Farbe
(siehe unten) angeben!**

Bankelement



Hockerelement

Abb. Sitzhöhe 38 cm,
Kunstleder Azur/Iron

NEO Hockerelement

H x B x T: 29/38 bzw. 63/72 x 67/134 x 72 cm,
Sitztiefe: 50 cm, Höhe der Sitzfläche: 29 oder 38 cm.
Schaumkern schwer entflammbar.

767664H47* + Ausführung + Sitzhöhe + Material/Farbe
ab **335,²⁹ / 399,- €**

**Bitte Ausführung, Sitzhöhe und Material/Farbe
(siehe unten) angeben!**

Bitte wählen Sie aus:

Variante 1: Ausführung



Variante 2: Sitzhöhe 2

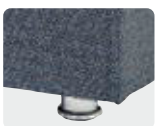

Variante 3: Material/ Farbe

Kunstleder Eden FFree (Stoffgruppe 7), Material: 100 % Polyester



Leichte Farbabweichungen druckbedingt möglich.

Bezug flammhemmend nach DIN EN 1021



Webstoff Newlife Eco, Material: 100 % Polyester – 10 % Aufpreis



Leichte Farbabweichungen druckbedingt möglich.

Bezug schwer entflammbar nach DIN 4102 B1





NEO Wandpaneele



So wird's gemacht: Die der Lärmschutz-Wandpaneele beigefügte Wand- sowie Klettleiste wird mithilfe einer Wasserwaage gerade an der Wand befestigt. Auf der Rückseite des Wandpaneels ist das entsprechende Gegenstück der Wand- sowie Klettleiste bereits vormontiert. Die Holzleiste wird kinderleicht in die Wandleiste eingehängt. Um ein Ausbeugen des Paneels zu verhindern, werden die Klettleisten aneinandergedrückt.

NEO Wandpaneel, 2-reihig

Rückseite mit Keilleiste, Haltevorrichtung aus Klett/Flausch, Dicke des Polsters: 13 cm
Höhe: 60 cm

767670H47* + Ausführung + Material/Farbe ab 231,⁰⁹ / 275,- €

Bitte Ausführung und Material/Farbe (siehe unten) angeben!

NEO Wandpaneel, 3-reihig

Rückseite mit Keilleiste, Haltevorrichtung aus Klett/Flausch, Dicke des Polsters: 13 cm
Höhe: 90 cm

767671H47* + Ausführung + Material/Farbe ab 251,²⁶ / 299,- €

Bitte Ausführung und Material/Farbe (siehe unten) angeben!

Bitte wählen Sie aus:

Variante 1: Ausführung



schmal



breit

109,24 / 130,- €
Aufpreis

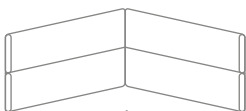

Ecke

415,97 / 495,- €
Aufpreis

Variante 2: Material/Farbe

Kunstleder Eden FRee (Stoffgruppe 7), Material: 100 % Polyester



Leichte Farbabweichungen druckbedingt möglich

Bezug flammhemmend nach DIN EN 1021



Webstoff NewLife Eco, Material: 100 % Polyester – 10 % Aufpreis



Leichte Farbabweichungen druckbedingt möglich.

Bezug schwer entflammbar nach DIN 4102 B1



Maße geschlossen:

Breite: 94,7 cm

Tiefe: 81,6 cm



Alle Produkte auf dieser Seite:



made in Germany

Abb.: Dekor Ahorn honig & Dekor Weiß
Lieferung ohne Deko

1



Abb.: Dekor Weiß
Lieferung ohne Deko

2



Abb.: Dekor Ahorn honig
Lieferung ohne Deko

Klapp-Bibliothek

10 Rollen (4 feststellbar, 6 ungebremst)

B x T geschlossen: 94,7 x 81,6 cm

B x T geöffnet: 189,4 x 40,8 cm

Höhe wählbar: 92,3 cm oder 121,1 cm

01 | 6 große Boxen, 4 höhenverstellbare Fachböden

809070H47 + Dekor + Höhe + Boxenfarbe

ab 612,⁶¹ / 729,- €

02 | 12 kleine Boxen, 4 höhenverstellbare Fachböden

809071H47 + Dekor + Höhe + Boxenfarbe

ab 612,⁶¹ / 729,- €

Aufgebaut geliefert • Frei Verwendungsstelle • 5 Jahre Garantie

Bitte wählen Sie aus:

Variante 1: Dekor

Buche hell	Ahorn honig	Buche dunkel	Eiche natur
		10 % Aufpreis	10 % Aufpreis
Grau	Weiß	Gelb	Orange
10 % Aufpreis	10 % Aufpreis	10 % Aufpreis	
Rot	Apfelgrün	Blau	

Variante 2: Wagenhöhe

92,3 cm	121,1 cm
	25,21 / 30,- € Aufpreis

Variante 3: Boxenfarbe

Gelb	Rot	Grün
Blau	Transparent	Bunt

Bei Farbe „Bunt“ erfolgt die Lieferung wie auf den Bildern abgebildet. Andere Farbkombinationen sind auf Anfrage gerne möglich.



Abb.: Dekor Weiß
Lieferung ohne Deko

Flexeo® Polsterhockerregal – mittelhoch

Fachböden nicht höhenverstellbar
B x H Fach innen: 44 x 44,5 cm
Höhe: 143,9 cm

01 | Breite: 94,4 cm
6 Fächer, mit Mittelwand, 4 Fachböden (nicht verstellbar)
809078H47 + Dekor + Tiefe ab 301,⁶⁸ / 359,- €

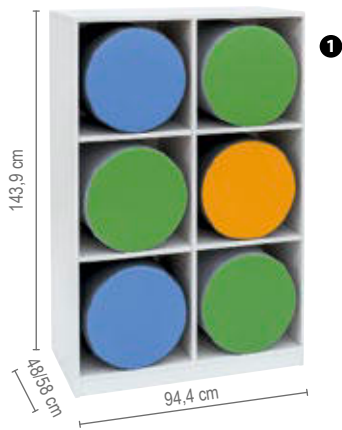
02 | Breite: 140,5 cm
9 Fächer, mit 2 Mittelwänden, 6 Fachböden (nicht verstellbar)
809077H47 + Dekor + Tiefe ab 427,⁷³ / 509,- €
Bitte Dekor und Tiefe (S. 237) angeben!



Abb.: Dekor Eiche natur

Flexeo® Polsterhockerschrank – mittelhoch

Fachböden nicht höhenverstellbar
B x H Fach innen: 44 x 44,5 cm
Höhe: 143,9 cm, Tiefe: 60 cm

03 | Breite: 94,4 cm
2 Drehtüren, 6 Fächer, mit Mittelwand, 4 Fachböden (nicht höhenverstellbar)
809082H47 + Dekor + Schließart ab 415,¹³ / 494,- €

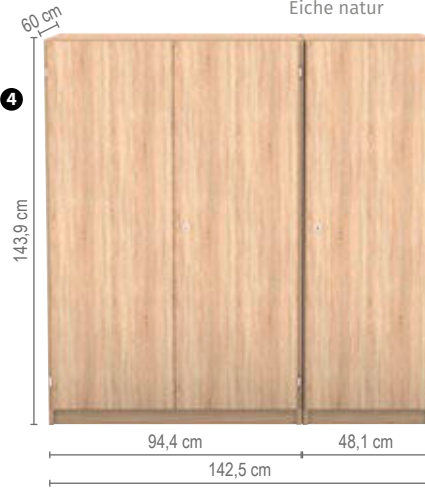
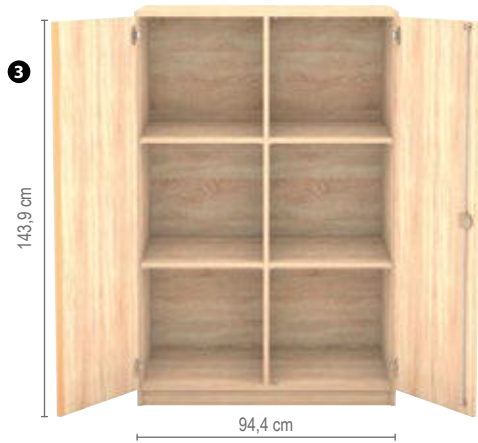
04 | Breite: 142,5 cm
3 Drehtüren, 9 Fächer, mit 2 Mittelwänden, 6 Fachböden (nicht höhenverstellbar)
809081H47 + Dekor + Schließart ab 646,²² / 769,- €
Bitte Dekor und Schließart (S. 237) angeben!

Aufgebaut geliefert • Frei Verwendungsstelle • 5 Jahre Garantie



made in Germany

Abb.: Dekor Weiß
Lieferung ohne Deko

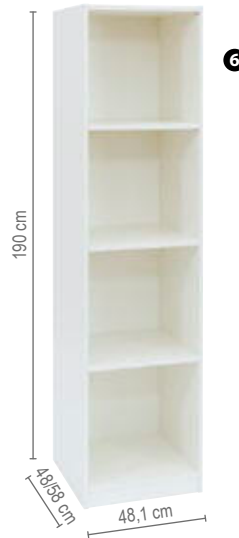
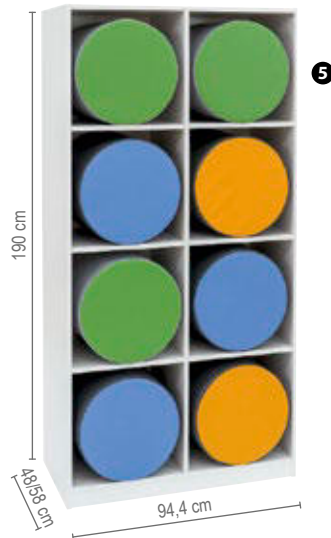

Flexeo® Polsterhockerregal – hoch

Fachböden nicht höhenverstellbar
B x H Fach innen: 44 x 44,5 cm
Höhe: 190 cm

05 | Breite: 94,4 cm
8 Fächer, mit Mittelwand, 6 Fachböden (nicht verstellbar)
809075H47 + Dekor + Tiefe ab 442,⁸⁶ / 527,- €

06 | Breite: 48,1 cm
4 Fächer, 3 Fachböden (nicht verstellbar)
809076H47 + Dekor + Tiefe ab 283,¹⁹ / 337,- €
Bitte Dekor und Tiefe (S. 237) angeben!



Abb.: Dekor Eiche natur

Flexeo® Polsterhockerschrank – hoch

Fachböden nicht höhenverstellbar
B x H Fach innen: 44 x 44,5 cm
Höhe: 190 cm, Tiefe: 60 cm

07 | Breite: 94,4 cm
2 Drehtüren, 8 Fächer, mit Mittelwand, 6 Fachböden (nicht höhenverstellbar)
809079H47 + Dekor + Schließart ab 547,⁹⁰ / 652,- €

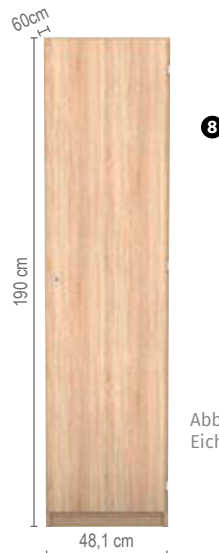
08 | Breite: 48,1 cm
1 Drehtür, 4 Fächer, 3 Fachböden (nicht höhenverstellbar)
809080H47 + Dekor + Schließart ab 415,⁹⁷ / 495,- €
Bitte Dekor und Schließart (S. 237) angeben!

Aufgebaut geliefert • Frei Verwendungsstelle • 5 Jahre Garantie



Das Runde gehört ins Eckige ...

Flexeo® Polsterhockerregale und -schränke

Die handlichen und farnefrohen Polsterhocker können einerseits quer ordentlich in den Polsterhockerregalen bzw. -schränken verstaut und andererseits schnell herausgenommen werden, um sie z. B. zu einem Kreis zusammenzustellen. Verschiedene Lernsituationen, die die dynamischen Lernprozesse fördern und unterstützen, können kinderleicht aufgebaut werden. Nutzen Sie Ihren Raum vielseitig. Mit der Lösung, Ihre Polsterhocker sinnvoll zu verstauen, schaffen Sie wieder Raum für weitere Lernkonzepte.



Abb.: Dekor Weiß

Mini ø 40 cm, Höhe: 26 cm

Midi ø 40 cm, Höhe: 35 cm

Maxi ø 40 cm, Höhe: 46 cm

- Farbe:**
- Säule Grau, Deckel Grün
 - Säule Grau, Deckel Gelb
 - Säule Grau, Deckel Hellblau
 - Säule Dkl.blau, Deckel Hellblau



82852H47*
82853H47*
82854H47*
59147H47*

je 65,¹³ / 77,⁵⁰ €



82856H47*
82857H47*
82858H47*
59151H47*

je 75,²¹ / 89,⁵⁰ €



82860H47*
82861H47*
82862H47*
59155H47*

je 81,⁹³ / 97,⁵⁰ €

Bitte wählen Sie aus:

Variante 1: Dekor

Buche hell	Ahorn honig	Buche dunkel	Eiche natur
Grau	Weiß	Gelb	Orange
Rot	Apfelgrün	Blau	

10 % Aufpreis (for Honey maple, Yellow, Orange, Red, Apple green, Blue)

Variante 2: Tiefe Regal

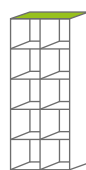

48 cm

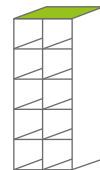

58 cm
50,42 / 60,- €
Aufpreis

Variante 3: Schließbart



Schloss



Dreholive
7,52 / 8,95 €
Aufpreis



Schloss/Griff
15,97 / 19,- €
Aufpreis

Bücherregale für die Schule

Verstärkte Böden gegen Durchbiegen!



Abb. Böden Dekor Ahorn (Standard),
Stahlfarbe Weißaluminium (Aufpreis).
Lieferung ohne Deko

Besonders stabil und langlebig und individuell kombinierbar

Papier hat ein hohes Gewicht, was schon manchem Regal zum Verhängnis wurde. Schnell biegen sich die Bretter in der Mitte durch. Anders bei unserem Schul-Bücherregal: Die durchdachte Konstruktion verfügt über eine **Stahlverstärkung** unter jedem Brett. So lastet das hohe Papiergewicht auf dem Stahlrahmen und nicht auf den Brettern. Das Regal ist sehr **stabil und ausgesprochen standfest**.

Ein weiterer Vorteil ist die Flexibilität des Systems. Stellen Sie sich Ihre Schulbibliothek **nach den Anforderungen Ihrer Räumlichkeiten** individuell zusammen. Die einseitigen Wandregale nutzen die Wandflächen des Raums optimal. Die freistehenden Doppelregale können auf beiden Seiten mit Büchern bestückt werden und sind so überall im Raum einsetzbar. Die Regale sind durch die Anbauteile um jeweils einen Meter verlängerbar und passen sich so Ihren Räumlichkeiten an.



Stahlverstärkung



Eckteil



Schrägablage



Abschlussblende

Zubehör für die Schul-Bücherregale:

Eckteil zur Verbindung der einseitigen Wandregale

Bestehend aus 5 Tragerahmen und 5 Böden (ohne Seitenstative, zur Eckverbindung bestehender Regale)

82787H47* + Dekor + Nr. Stahlfarbe

ab 284,⁸⁷ / 339,- €

Bitte Holz-Dekor (S. 239) und Stahlfarbe (s. u.) angeben!

Abschlussblende

764550H47* + Dekor

für einseitige Wandregale

13,⁸⁷ / 16,⁵⁰ €

für freistehende Doppelregale

27,⁸⁷ / 29,⁹⁵ €

Bitte Holz-Dekor (S. 239) angeben!

Schrägablage mit Aufkantung aus Kunstglas (nur für einseitige Wandregale)

Ideal für Zeitschriften, Publikationen oder aktuelle Auslagen! Inklusive Stahlträger für den Einbau.

Wenn Sie beim Kauf eines Wandregals eine Schrägablage **anstelle** eines normalen Bodens wünschen, **bestellen Sie bitte:**

82790H47* + Dekor

Schrägablage anstatt Boden

Aufpreis pro Ablage 9,⁹² / 11,⁸⁰ €

82791H47* + Dekor + Nr. Stahlfarbe

zusätzliche Schrägablage

pro Ablage ab 66,⁸¹ / 79,⁵⁰ €

Bitte Holz-Dekor (S. 239) und Stahlfarbe (s. u.) angeben!

Bitte wählen Sie aus:

Variante: Stahlfarbe



RAL 1018
Zinkgelb



RAL 3000
Feuerrot



RAL 3004
Purpurrot



RAL 5015
Himmelblau



RAL 6010
Grasgrün

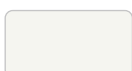

RAL 9016
Verkehrsweiß



RAL 7035
Lichtgrau



RAL 9006
Weißaluminium

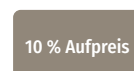

10 % Aufpreis

RAL 7006
Beigegrau

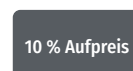

10 % Aufpreis

RAL 7016
Anthrazit



Einseitiges Wandregal

- 01 | Einseitiges Wandregal, 1 m, komplett mit 5 Böden
- 02 | Eckteil zur Verbindung der einseitigen Wandregale
- 03 | Einseitiges Wandregal, 1 m, komplett mit 3 Schrägablagen statt Böden (Aufpreis)
- 04 | Einseitiges Wandregal, 1 m, Anbauteil

Freistehendes Doppelregal

- 05 | Freistehendes Doppelregal, 1 m, komplett mit 5 Böden
- 06 | Freistehendes Doppelregal, 1 m, Anbauteil



Bitte wählen Sie aus:

Variante 1: Dekor



Mit Stahlträgern gegen Durchbiegen unter jedem Brett

Einseitiges Wandregal

Die Böden sind 32 cm tief (Ordertiefe) und hinten mit einer Aufkantung versehen. Ebenfalls sind sie an der Unterseite mit Stahlrahmen verstärkt. Dies verhindert ein Durchbiegen der Böden auch bei schwersten Büchern. Die Seitenholme sind 200 cm hoch. Pro laufendem Meter werden 5 Böden mitgeliefert. Das Grundelement ist 101 cm breit, jedes weitere Anbauteil 98 cm. Die Elemente können endlos aneinandermontiert werden.

01 | Einseitiges Wandregal

1 m, komplett mit 5 Böden

82792H47* + Dekor + Nr. Stahlfarbe ab 400,⁸⁴ / 477,- €

Bitte Holz-Dekor (s. o.) und Stahlfarbe (S. 238) angeben!

04 | Einseitiges Wandregal

1 m, Anbauteil mit 5 Böden

82783H47* + Dekor + Nr. Stahlfarbe ab 323,⁵³ / 385,- €

Bitte Holz-Dekor (s. o.) und Stahlfarbe (S. 238) angeben!

Einseitiges Wandregal (ohne Abb.)

1 m, Boden mit Tragrahmen zusätzlich

82783H47* + Dekor + Nr. Stahlfarbe ab 51,²² / 60,⁹⁵ €

Bitte Holz-Dekor (s. o.) und Stahlfarbe (S. 238) angeben!

Freistehendes Doppelregal

Das Regal ist von beiden Seiten nutzbar. Das Grundelement ist 101 cm breit, jedes weitere Element ist 98 cm breit. Die Gesamthöhe der Seitenholme beträgt 200 cm. Die Elemente können endlos aneinandermontiert werden. Die Böden sind 95 cm breit und 50 cm tief, mit Mittelsteg. Je Element werden 5 Böden mitgeliefert, die mit Stahlrahmen verstärkt und somit hochbelastbar sind. Die Böden sind in der Höhe alle 10 cm verstellbar.

05 | Freistehendes Doppelregal

1 m, komplett mit 5 Böden

82784H47* + Dekor + Nr. Stahlfarbe ab 419,³³ / 499,- €

Bitte Holz-Dekor (s. o.) und Stahlfarbe (S. 238) angeben!

06 | Freistehendes Doppelregal

1 m, Anbauteil mit 5 Böden

82785H47* + Dekor + Nr. Stahlfarbe ab 356,³⁰ / 424,- €

Bitte Holz-Dekor (s. o.) und Stahlfarbe (S. 238) angeben!

Freistehendes Doppelregal (ohne Abb.)

1 m, Boden mit Tragrahmen zusätzlich

82786H47* + Dekor + Nr. Stahlfarbe ab 59,²⁴ / 70,⁵⁰ €

Bitte Holz-Dekor (s. o.) und Stahlfarbe (S. 238) angeben!

Flexeo® Garderobenserie Armadio

Abb.: Dekor Ahorn honig

- frei nach vorhandenen Raumgegebenheiten aufstellbar
- flexibel anpassbar an Gruppengröße
- beliebig kombinierbar und jederzeit erweiterbar
- unterschiedliche Größen für Kinder im Kripen- bis Grundschulalter
- Material: melaminharzbeschichtete Spanplatte, Garderobenhaken aus Kunststoff und Rundrohre aus Stahl, Ø 2 cm
- in 12 Dekoren erhältlich
- Fachregale in 2 Höhen und 3 Breiten
- Sitzbänke in 4 Breiten und 5 Sitzhöhen
- verschiedene Garderobenleisten, einfach oder mit Ablagen, je in 4 Breiten

Unsere Garderobenserie Armadio kann auf Wunsch auch aus einer schwer entflammaren Spanplatte hergestellt werden. Preise auf Anfrage.



Abb. 80 cm breit

01 | Flexeo® Garderobenbank

Tiefe: 35 cm
Nutzbare Höhe Schuhablage abhängig von Sitzhöhe (SH): SH26 = 10 cm, SH30 = 14 cm, SH34 = 18 cm, SH38 cm = 22 cm, SH42 = 26 cm

Breite: 60 cm

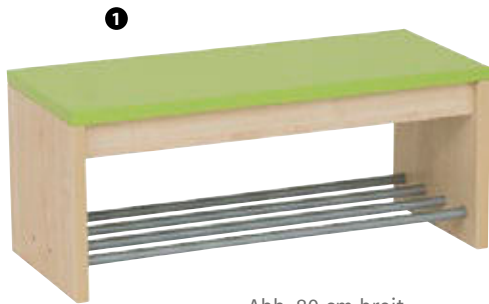
824189H47 + Dekor Korpus + Dekor Sitzfläche + Sitzhöhe ab 201,⁶⁸ / 240,- €

Breite: 80 cm

824190H47 + Dekor Korpus + Dekor Sitzfläche + Sitzhöhe ab 215,¹³ / 256,- €

Breite: 100 cm

824191H47 + Dekor Korpus + Dekor Sitzfläche + Sitzhöhe ab 242,⁰² / 288,- €

Breite: 120 cm

824192H47 + Dekor Korpus + Dekor Sitzfläche + Sitzhöhe ab 242,⁰² / 288,- €



02 | Flexeo® Garderobenbank-Ecklösung „Sitzwürfel“

B x T: 35 x 35 cm

824193H47 + Dekor Korpus + Dekor Sitzfläche + Sitzhöhe ab 142,⁰² / 169,- €

Aufgebaut geliefert • Frei Verwendungsstelle
5 Jahre Garantie

Bitte wählen Sie aus:

Variante: Dekor Korpus, Dekor Sitzfläche

Buche hell	Buche dunkel	Ahorn honig	Eiche natur
Grau	Weiß	Mittelgrau	Gelb
Apfelgrün	Blau	Orange	Rot

Variante: Sitzhöhe

26 cm	
30 cm	12,61 / 15,- € Aufpreis
34 cm	25,21 / 30,- € Aufpreis
38 cm	37,82 / 45,- € Aufpreis
42 cm	50,42 / 60,- € Aufpreis

Variante: Höhe

130,4 cm	
154,8 cm	50,42 / 60,- € Aufpreis

Variante: Breite

Einfache Ablage & Doppelablage mit Elternpostfach		Garderobeneiste rechteckig & hausförmig	
60 cm		60 cm	
80 cm	25,21 / 30,- € Aufpreis	80 cm	8,40 / 10,- € Aufpreis
100 cm	42,02 / 50,- € Aufpreis	100 cm	16,81 / 20,- € Aufpreis
120 cm	58,82 / 70,- € Aufpreis	120 cm	25,21 / 30,- € Aufpreis

Variante: Türanschlag

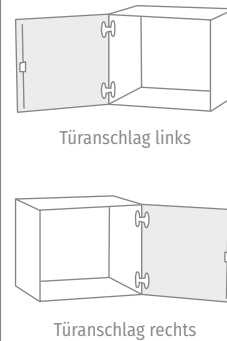

Variante: Schließart

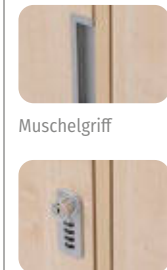

Zahlenschloss	
1 Tür	33,61 / 40,- € Aufpreis
2 Türen	67,23 / 80,- € Aufpreis
3 Türen	100,84 / 120,- € Aufpreis

Variante: Haken

ohne Haken	
mit Haken	12,61 / 15,- € Aufpreis



1

01 | Flexeo® Garderoben-Fachregal

Tiefe: 35 cm, Höhen wählbar: 130,4 cm oder 154,8 cm (5 bzw. 6 Fachreihen übereinander)
Breiten wählbar: 54,7 cm, 81,1 cm oder 107,5 cm (2 bzw. 3 bzw. 4 Fachreihen nebeneinander)

Breite: 54,7 cm
817020H47 + Dekor + Höhe ab 368,⁹¹ / 439,- €

Breite: 81,1 cm
817021H47 + Dekor + Höhe ab 461,³⁴ / 549,- €

Breite: 107,5 cm
817022H47 + Dekor + Höhe ab 553,⁷⁸ / 659,- €

Bitte Dekor und Höhe (siehe Seite 240) angeben!



2

02 | Flexeo® Garderoben-Schuhregal

B x T: 81,1 x 35 cm
Höhen wählbar: 130,4 cm oder 154,8 cm (mit 5 bzw. 7 höhenverstellbaren Fachböden)
Lieferung ohne Deko

817023H47 + Dekor + Höhe ab 350,⁴² / 417,- €

Bitte Dekor und Höhe (siehe Seite 240) angeben!

03 | Mittlere Eigentumsboxen

Passend für Garderoben-Fachregale. Die Boxen sind abwasch- und stapelbar.
H x B x T: 16 x 22 x 28 cm
Volumen 7,5 l, Material: Kunststoff

- 97001H47 Weiß
- 55554H47 Grün
- 55555H47 Blau

je 5,⁴⁶ / 6,⁵⁰ €

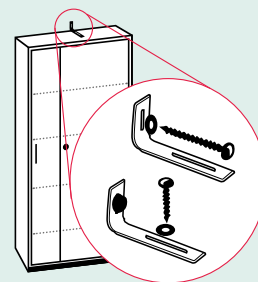

Dringend empfohlen:
Standicherheit für Schränke

Sicherungsset

Hohe Schränke sind kippgefährdet. Wir empfehlen daher dringend, Schränke an der Raumwand oder am Boden gegen Umkippen zu sichern. Dies geschieht durch einfaches Verschrauben nach hinten oder nach unten. Eine Dübelschraube mit Dübel und Unterlegscheibe reicht aus, um das Kippen zu verhindern.

Sicherungsset nach hinten (zur Raumwand)
82683H47 4,⁵⁴ / 5,⁴⁰ €

Sicherungsset nach unten (Montage in den Fußboden, nicht geeignet bei Fußbodenheizung)
82684H47 4,⁵⁴ / 5,⁴⁰ €



3

Flexeo® Garderobenserie Armadio



Abb.: Dekor Ahorn honig



1



2



3



4

Flexeo® Garderobenleiste

Inkl. Dreifach-Garderobenhaken, drehbar, Farbe Anthrazit, ca. 7 cm hoch. Anzahl der Dreifach-Haken abhängig von ausgewählter Breite: 60 cm = 3x, 80 cm = 4x, 100 cm = 5x, 120 cm = 6x
Dreifach-Haken sind selbstständig zu montieren. Montagematerial für die Haken liegt bei.

01 | Einfache Ablage

H x T ohne Haken: 26,3 x 23 cm
H x T mit Haken: 33,3 x 23 cm

809180H47 + Dekor + Breite ab 184,⁰³ / 219,- €

02 | Mit Doppelablage und Elternpostfach

H x T ohne Haken: 37,3 x 23 cm
H x T mit Haken: 44,3 x 23 cm

809181H47 + Dekor + Breite ab 239,⁵⁰ / 285,- €

Flexeo® Garderobenleiste

Inkl. Doppelhaken (Farbe Anthrazit), Anzahl der Doppelhaken abhängig von ausgewählter Breite: 60 cm = 3x, 80 cm = 4x, 100 cm = 5x, 120 cm = 6x
Doppelhaken sind selbstständig zu montieren. Montagematerial für die Haken liegt bei.

03 | Rechteckig

H x T ohne Haken: 13 x 1,9 cm
H x T mit Haken: 13 x 6,1 cm

809178H47 + Dekor + Breite ab 68,⁹¹ / 82,- €

04 | Hausform

H x T ohne Haken: 20 x 1,9 cm
H x T mit Haken: 20 x 6,1 cm

809179H47 + Dekor + Breite ab 73,⁹⁵ / 88,- €

Bitte Dekor und Breite (siehe Seite 240) angeben!

Flexeo® Garderobenserie Armadio

Abb.: Dekor Ahorn honig



01 | Flexeo® Garderoben-Hängeregal

Wählbar: Breite, Tiefe, mit/ohne Dreifach-Haken. Bei Variante mit Haken: Haken drehbar, ca. 7 cm hoch, Farbe Anthrazit. Anzahl der Dreifach-Haken abhängig von ausgewählter Breite: 60 cm = 2x, 80 cm = 4x, 100 cm = 5x, 120 cm = 6x. Dreifach-Haken sind selbstständig zu montieren, Montagematerial für Haken liegt bei.

Regal-Tiefe: 23 cm

H x T ohne Haken: 39 x 23 cm

H x T mit Haken: 46 x 23 cm

Breite: 60 cm

809182H47 + Dekor + Haken ab 248,⁷⁴ / 296,- €

Breite: 80 cm

809183H47 + Dekor + Haken ab 257,⁹⁸ / 307,- €

Breite: 100 cm

809184H47 + Dekor + Haken ab 267,²³ / 318,- €

Breite: 120 cm

809185H47 + Dekor + Haken ab 276,⁴⁷ / 329,- €

Bitte Dekor und Haken (siehe Seite 240) angeben!

Regal-Tiefe: 35 cm

H x T ohne Haken: 39 x 35 cm

H x T mit Haken: 46 x 35 cm

Breite: 60 cm

809186H47 + Dekor + Haken ab 267,²³ / 318,- €

Breite: 80 cm

809187H47 + Dekor + Haken ab 276,⁴⁷ / 329,- €

Breite: 100 cm

809188H47 + Dekor + Haken ab 285,⁷¹ / 340,- €

Breite: 120 cm

809189H47 + Dekor + Haken ab 294,⁹⁶ / 351,- €



Gleich mitbestellen:

02 | Ersatz-Garderobenhaken

Ø 3er-Haken: 8 cm, Höhe: ca. 7 cm, drehbar

H x B x T 2er-Haken: 5 x 5,7 x 4,3 cm

Lieferung ohne Schrauben

97117H47 Lichtgrau, 2er-Haken, Stück 3,⁸⁷ / 4,⁶⁰ €

59620H47 Lichtgrau, 3er-Haken, Stück 4,¹² / 4,⁹⁰ €

764636H47 Anthrazit, 2er-Haken, Stück 3,⁸⁷ / 4,⁶⁰ €

764637H47 Anthrazit, 3er-Haken, Stück 4,¹² / 4,⁹⁰ €

Materialkasten

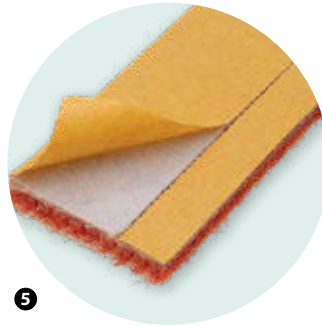

Materialkasten

Robuster und umweltfreundlicher Materialkasten mit seitlichen Handgriffen, passend für alle Flexeo®-Schränke und -Regale. Ideal für Bastelmaterial und -papier bis DIN A4

H x B x T: 14 x 29 x 33 cm bzw. 22 x 29 x 33 cm

Material: Holz

03 | mit Sichtfenster aus Acrylglas

764656H47* Höhe: 14 cm, Buche 59,²⁴ / 70,⁵⁰ €

764660H47* Höhe: 14 cm, Ahorn 64,²⁹ / 76,⁵⁰ €

764658H47* Höhe: 22 cm, Buche 69,³³ / 82,⁵⁰ €

764662H47* Höhe: 22 cm, Ahorn 73,⁹¹ / 87,⁹⁵ €

04 | ohne Sichtfenster

764655H47* Höhe: 14 cm, Buche 50,⁸⁴ / 60,⁵⁰ €

764659H47* Höhe: 14 cm, Ahorn 55,⁸⁸ / 66,⁵⁰ €

764657H47* Höhe: 22 cm, Buche 60,⁹² / 72,⁵⁰ €

764661H47* Höhe: 22 cm, Ahorn 65,¹³ / 77,⁵⁰ €

05 | Kratzschutz für Materialkasten

B x L: 4 x 31 cm

Material: Tretford-Teppich (enthält nichttextile Teile tierischen Ursprungs, Naturfaser aus 80 % Ziegenhaar und 20 % Schurwolle)

Lieferung ohne Materialkasten

764720H47 2 Stück 7,⁴⁸ / 8,⁹⁰ €

Flexeo® Garderobenserie Armadio



1



2



lange Tür mit Belüftungsgitter und Zahlenschloss



Flexeo® Garderobenschrank

Inkl. Dreifach-Garderobenhaken in jedem Schrankfach, Abteillbreite: 30 cm, Türöffnungswinkel 180°, 1 Fachboden (individuell verstellbar), Schließart wählbar: Muschelgriff (hier sorgen verkürzte Türen für Belüftung des Schrankes) oder Zahlenschloss (mit bündiger Tür mit Belüftungsgitter), mit Sockelverstellern zum Ausgleich von Bodenunebenheiten

01 | Mit 1 Tür: (B x T) 34 x 45 cm

Höhe: 130,4 cm

809162H47 + Dekor Korpus + Dekor Front + Türanschlag + Schließart ab 396,⁶⁴ / 472,- €

Höhe: 154,8 cm

809165H47 + Dekor Korpus + Dekor Front + Türanschlag + Schließart ab 452,¹⁰ / 538,- €

02 | Mit 2 Türen: (B x T) 66,1 x 45 cm

Höhe: 130,4 cm

809163H47 + Dekor Korpus + Dekor Front + Türanschlag + Schließart ab 489,⁰⁸ / 582,- €

Höhe: 154,8 cm

809166H47 + Dekor Korpus + Dekor Front + Türanschlag + Schließart ab 544,⁵⁴ / 648,- €

03 | Mit 3 Türen: (B x T) 98,2 x 45 cm

Höhe: 130,4 cm

809164H47 + Dekor Korpus + Dekor Front + Türanschlag + Schließart ab 581,⁵¹ / 692,- €

Höhe: 154,8 cm

809167H47 + Dekor Korpus + Dekor Front + Türanschlag + Schließart ab 636,⁹⁷ / 758,- €

04 | Flexeo® Garderoben-Eckschrank

Höhe: 130,4 cm

821028H47 + Dekor Korpus + Dekor Front + Türanschlag + Schließart ab 433,⁶¹ / 516,- €

Höhe: 154,8 cm

821029H47 + Dekor Korpus + Dekor Front + Türanschlag + Schließart ab 489,⁰⁸ / 582,- €

Bitte Dekor Korpus/Front, Türanschlag & Schließart angeben (siehe Seite 240)!

05 | Brandschutzdächer für Garderobe Armadio

Die Blechdächer laufen schräg nach vorne zu, damit nichts auf den Schränken abgelegt werden kann. Hergestellt aus 100 % Stahl, Blechstärke 1 mm, pulverbeschichtet in RAL 9006. Einfache Befestigung mit doppelseitigem Klebeband (bitte separat bestellen).

764736H47 für 1-türigen Schrank 163,⁸² / 194,⁹⁵ €

764737H47 für 2-türigen Schrank 181,⁴⁷ / 215,⁹⁵ €

764738H47 für 3-türigen Schrank 209,²⁴ / 249,- €

764739H47 für Eckschrank 377,³¹ / 449,- €

06 | Klebeband „tesafix® 4970“, doppelseitig

Ideal, um die Brandschutzdächer unserer Flexeo®-Armadio-Garderobenschränke zu fixieren. Länge: 5 m
Material Klebemasse: modifiziertes Acrylat

766621H47 26,⁰¹ / 30,⁹⁵ €
(1 m = € 0,52 / € 0,62)



3

verkürzte Tür sorgt für ausreichend Belüftung, mit Muschelgriff



4

Unsere Garderobenserie Armadio kann auf Wunsch auch aus einer schwer entflammaren Spanplatte hergestellt werden. Preise auf Anfrage.



Mit Sockelverstellern zum Ausgleich von Bodenunebenheiten

Sicherungsset

Sicherungsset nach hinten (zur Raumwand)

82683H47 4,⁵⁴ / 5,⁴⁰ €

Sicherungsset nach unten (Montage in den Fußboden, nicht geeignet bei Fußbodenheizung)

82684H47 4,⁵⁴ / 5,⁴⁰ €

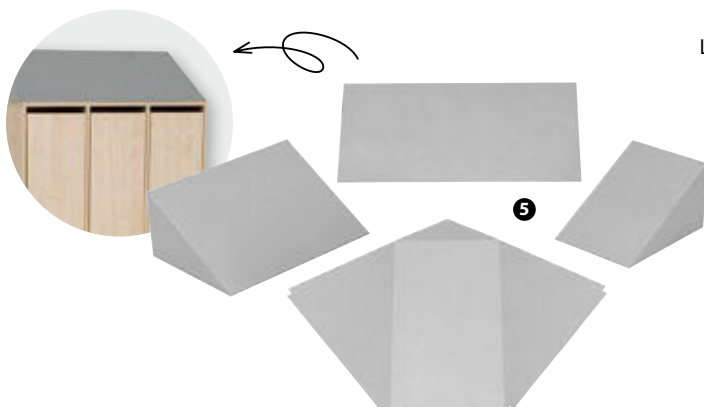

Länge: 5 m

6

Schließfachschränke mit großen & kleinen Türen

- langlebige, stabile Stahlkonstruktion
- verwindungssteife Türen für erhöhte Einbruchssicherheit
- durchdachtes Belüftungssystem, sorgt für gute Belüftung und Trocknung
- leicht erreichbare Abteile
- angenehmes Schließverhalten dank integriertem Türanschlagsdämpfer
- leichte Reinigung aufgrund glatter Abteilböden und reinigungsfreundlichem Lochbild
- in 2 Ausführungen erhältlich: ein- und doppelstöckig



01 | Schließfachschrank mit großen Türen

Der Schließfachschrank mit hohen Türen sorgt garantiert für Ordnung. Für jedes Kind gibt es im eigenen Spind ausreichend Platz, um Taschen, Jacken, Wechselkleidung etc. aufzubewahren. Mit ausgeklügeltem Belüftungskonzept. Ohne Vorhängeschloss
 H x B x T: 130 x 61/90/119 x 30 cm
 Material: Stahl

768800H47* + Anzahl Schließfächer ab 553,⁷⁸ / 659,- €
 + Türfarbe

02 | Schließfachschrank mit kleinen Türen

Der Schließfachschrank mit übereinanderliegenden Fächern ist ein Stauraumwunder. Jedes Kind kann im eigenen Fach Taschen, Jacken, Wechselkleidung und vieles mehr aufbewahren. Das durchdachte Belüftungskonzept sorgt stets für Frischluft.
 H x B x T: 130 x 61/90/119 x 30 cm
 Material: Stahl

768801H47* + Anzahl Schließfächer ab 654,⁶² / 779,- €
 + Türfarbe

Bitte Anzahl Schließfächer und Türfarbe (siehe unten) angeben!



Bitte wählen Sie aus:

Variante 1: Schließfächer

mit großen Türen:

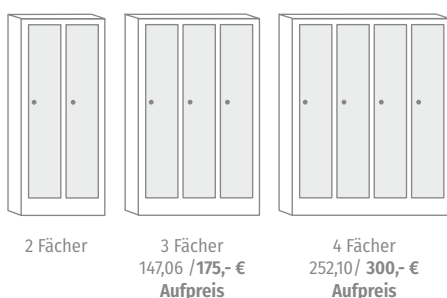

mit kleinen Türen:

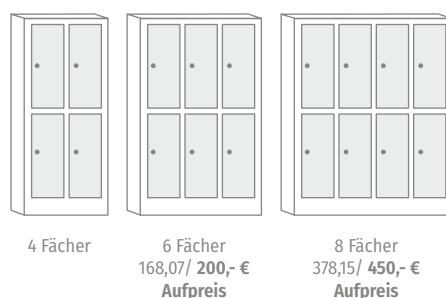

Variante 2: Stahlfarbe Türen

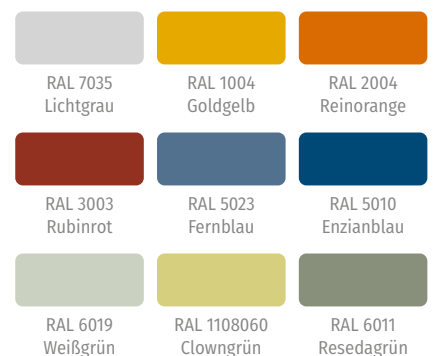

Flexeo® Boxen

Die praktischen, multifunktionalen Flexeo®-Boxen bieten eine grenzenlose Anwendungsvielfalt. Ordnen, Sortieren und Aufbewahren mit System.



Ihre Vorteile:

- robuste Kunststoffboxen
- bruchsicher
- Polypropylen: chemisch resistent
- 5 verschiedene Farben
- 2 Größen
- kein Herausfallen (Auslaufsperr)
- herausnehmbar durch Zusammendrücken der Box
- praktische Griffmulde
- DIN-A4-Blätter einlegbar
- Stopper verhindern, dass die Box an die Rückwand des Regals schlägt
- leicht zu reinigen
- einfaches Austauschen



Der Deckel sowie die Rollen können separat bestellt werden. Der Deckel eignet sich optimal, um einen gebauten Turm abzuschließen (siehe Kind mit Turm). Ohne Rollen hat der Turm seinen festen Standplatz. Durch die Anbringung der Rollen an der Unterseite des Rahmens wird der Turm mobil.

01 | Deckel für Rahmengestell

850054H47 ■ Schwarz 4,19 / 4,99 €
850071H47 ■ Grau 4,96 / 5,90 €



02 | Satz mit 4 Rollen für Rollcontainer

2 der 4 Rollen sind feststellbar

79779H47

9,75 / 11,60 €

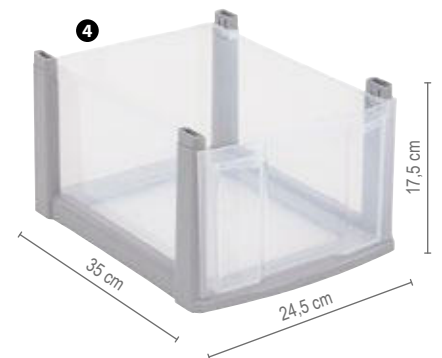

Auslaufsperr verhindert das Herausfallen der Box aus dem Möbel

verstärkte Aufkantung verhindert Verformungen der Box

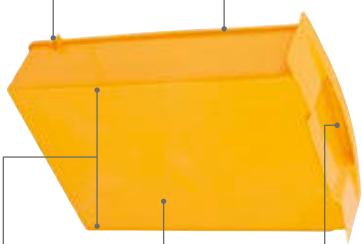

2 Verstrebungen unter der Box minimieren den Abrieb auf der Arbeitsfläche

glatte Oberfläche für ein leichtes Reinigen

praktische Griffmulde ermöglicht ein leichtes Herausziehen der Box

03 | Flexeo® kleine Box

Inkl. Rahmengestell

Mehrere Rahmen können aufeinander gestapelt werden.

H x B x T Box innen:

8 x 24,5 x 35 cm. Deckel separat bestellen.

■ Schwarzer Rahmen, Boxenfarbe:

850073H47 ■ Rot je 6,81 / 8,10 €
850075H47 ■ Blau
850074H47 ■ Grün
850072H47 ■ Gelb
850076H47 ■ Transparent

■ Grauer Rahmen, Boxenfarbe:

850083H47 ■ Rot je 8,32 / 9,90 €
850085H47 ■ Blau
850084H47 ■ Grün
850082H47 ■ Gelb
850086H47 ■ Transparent

04 | Flexeo® große Box

Inkl. Rahmengestell

Mehrere Rahmen können aufeinander gestapelt werden.

H x B x T Box innen:

17,5 x 24,5 x 35 cm. Deckel separat bestellen.

■ Schwarzer Rahmen, Boxenfarbe:

850078H47 ■ Rot je 13,87 / 16,50 €
850080H47 ■ Blau
850079H47 ■ Grün
850077H47 ■ Gelb
850081H47 ■ Transparent

■ Grauer Rahmen, Boxenfarbe:

850088H47 ■ Rot je 16,39 / 19,50 €
850090H47 ■ Blau
850089H47 ■ Grün
850087H47 ■ Gelb
850091H47 ■ Transparent



Flexeo® Rollcontainer

Als praktische Einsätze in Schränken und Regalen oder als superflexible Materialwagen einsetzbar. Dank des völlig unkomplizierten Stecksystems können Sie die Container an Ihre eigenen Bedürfnisse anpassen. Die Boxen sind äußerst robust und schlagfest. 4 Rollen, davon 2 feststellbar, sind bei jedem Rollcontainer im Lieferumfang enthalten. Sie können somit selbst entscheiden, ob Sie den Container freistehend, als Schrankeinsatz oder als Rollcontainer nutzen möchten.

01 | Rollcontainer mit 4 großen Boxen
 H x B x T: 86 x 30 x 38 cm
 85000H47 + Rahmenfarbe + Boxenfarbe

02 | Rollcontainer mit 8 kleinen Boxen
 H x B x T: 86 x 30 x 38 cm
 850001H47 + Rahmenfarbe + Boxenfarbe

je 63,⁴⁵ / 75,⁵⁰ €

Bitte Rahmen- & Boxenfarbe (siehe unten) angeben!

Erst zusammen-
drücken, dann
Box herausziehen!



Ausstattung & Technik

Flexeo® Rollcontainer

1-reihig, fahrbar, 4 Rollen, davon 2 feststellbar.
 H x B x T gesamt: 66 x 30 x 38 cm

03 | Rollcontainer mit 3 großen Boxen
 850002H47 + Rahmenfarbe + Boxenfarbe

04 | Rollcontainer mit 6 kleinen Boxen
 850003H47 + Rahmenfarbe + Boxenfarbe

05 | Rollcontainer mit 2 kleinen und 2 großen Boxen
 850004H47 + Rahmenfarbe + Boxenfarbe
 je 50,³⁸ / 59,⁹⁵ €

Bitte Rahmen- & Boxenfarbe (siehe unten) angeben!



Flexeo® Container-System mit 2 Boxen-Reihen

2-reihig, fahrbar, 8 Rollen, davon 4 feststellbar. Die Container sind fest miteinander verbunden. Das Entfernen der Verbindungsstücke an der Rückseite ermöglicht ein Trennen der Container. H x B x T gesamt: 66 x 60 x 38 cm

06 | Container-System mit 6 großen Boxen
 850005H47 + Rahmenfarbe + Boxenfarbe

07 | Container-System mit 12 kleinen Boxen
 850006H47 + Rahmenfarbe + Boxenfarbe
 je 91,⁶⁰ / 109,- €

Bitte Rahmen- & Boxenfarbe (siehe unten) angeben!



Bitte wählen Sie aus:

Variante 1: Rahmen



Schwarz

Grau

Variante 2: Boxenfarbe



Gelb

Rot

Grün

Blau

Transparent

Bunt

Unsere Flexeo®-Boxen sind wahlweise mit schwarzem oder grauem Rahmen erhältlich.

Bei Farbe „Bunt“ erfolgt die Lieferung wie auf den Bildern abgebildet. Andere Farbkombinationen sind auf Anfrage gerne möglich.

Versandkosten: 5,80 / 6,90 € – Versandkosten Flexeo®-Möbel: 30,- / 35,70 € pro Möbelstück

Flexeo® Container-Systeme

Flexeo® Container-System mit 3 Boxen-Reihen

3-reihig, fahrbar, 12 Rollen, davon 6 feststellbar. Wahlweise mit 9 großen oder mit 18 kleinen Boxen erhältlich. Die Container sind fest miteinander verbunden. Das Entfernen der Verbindungsstücke an der Rückseite ermöglicht ein Trennen der Container. H x B x T gesamt: 66 x 90 x 38 cm



01 | Container-System mit 9 großen Boxen
850015H47 + Rahmenfarbe + Boxenfarbe

02 | Container-System mit 18 kleinen Boxen
850016H47 + Rahmenfarbe + Boxenfarbe

je 150,⁴² / 179,- €

Bitte Rahmen- & Boxenfarbe (S. 247) angeben!



H x B x T Box innen:

Kleine Box: 8 x 24,5 x 35 cm

Große Box: 17,5 x 24,5 x 35 cm

Die günstige Variante: einfache Container-Systeme

Mit diesen Container-Systemen bringen Sie Ordnung in den Klassenraum! In die Boxen passen haufenweise Bastelutensilien, Hefte und Bücher. Auch als praktischer Container-Wagen für Gruppenarbeiten optimal geeignet. Jede Gruppe hat ihre eigene Farbe – das wirkt Chaos entgegen. Die hygienischen Boxen sind mühelos auswaschbar.



Flexeo® Container-System mit 4 Boxen-Reihen

4-reihig, fahrbar, 16 Rollen, davon 8 feststellbar. Wahlweise mit 12 großen oder mit 24 kleinen Boxen erhältlich. Die Container sind fest miteinander verbunden. Das Entfernen der Verbindungsstücke an der Rückseite ermöglicht ein Trennen der Container. H x B x T gesamt: 66 x 120 x 38 cm

03 | Container-System mit 12 großen Boxen
850007H47 + Rahmenfarbe + Boxenfarbe

04 | Container-System mit 24 kleinen Boxen
850008H47 + Rahmenfarbe + Boxenfarbe

je 200,⁸⁴ / 239,- €

Bitte Rahmen- & Boxenfarbe (S. 247) angeben!

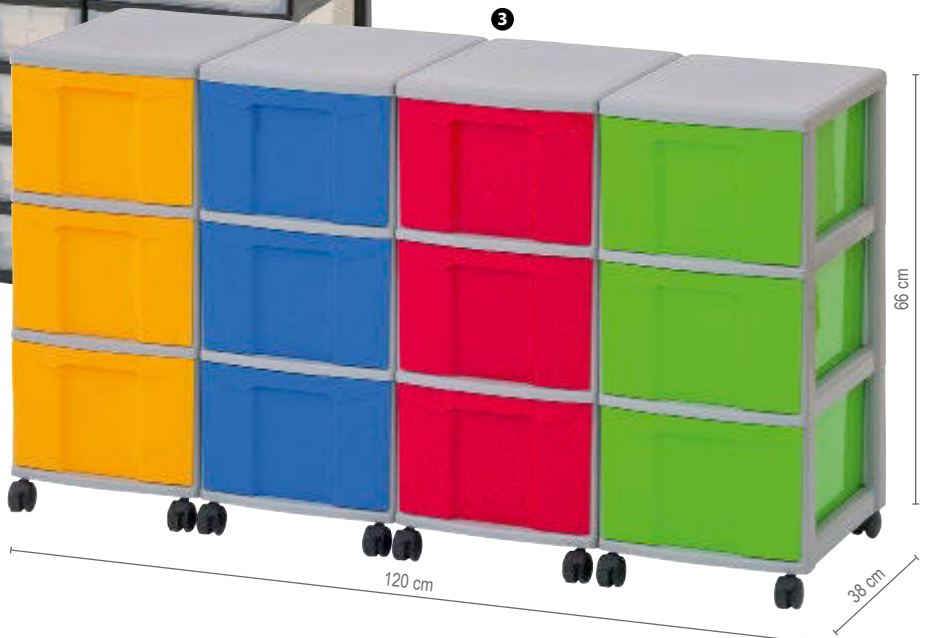

Vielseitige
Alleskönner!

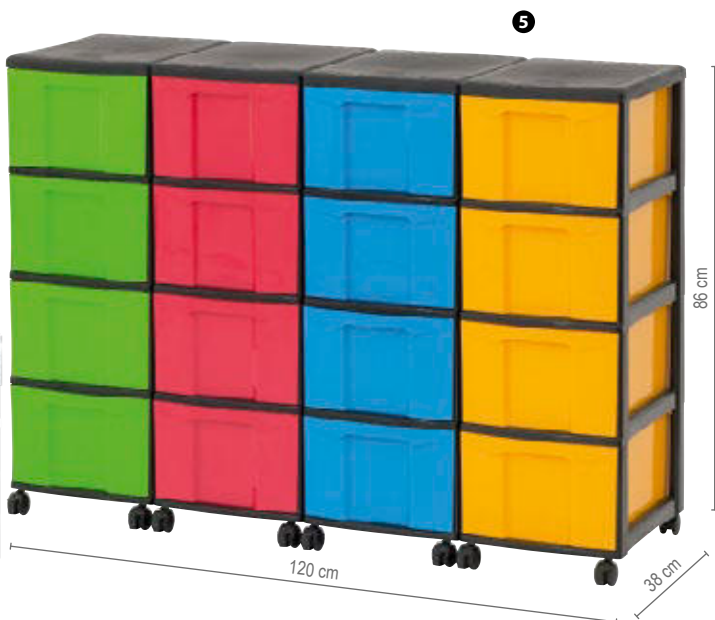

Ausstattung & Technik

Flexeo®

Hohe Container-Systeme

Die Container sind fest miteinander verbunden. Das Entfernen der Verbindungsstücke an der Rückseite ermöglicht ein Trennen der Container.

Höhe: 86 cm Tiefe: 38 cm	kleine Boxen (8 pro Reihe)	große Boxen (4 pro Reihe)
mit 2 Reihen Breite: 60 cm	01 850009H47 + Rahmenfarbe + Boxenfarbe 117, ⁶¹ / 139, ⁹⁵ €	02 850012H47 + Rahmenfarbe + Boxenfarbe 117, ⁶¹ / 139, ⁹⁵ €
mit 3 Reihen Breite: 90 cm	03 850010H47 + Rahmenfarbe + Boxenfarbe 180, ⁶⁷ / 215,- €	850013H47 (ohne Abb.) + Rahmenfarbe + Boxenfarbe 180, ⁶⁷ / 215,- €
mit 4 Reihen Breite: 120 cm	04 850011H47 + Rahmenfarbe + Boxenfarbe 234, ⁴⁵ / 279,- €	05 850014H47 + Rahmenfarbe + Boxenfarbe 234, ⁴⁵ / 279,- €

Bitte Rahmen- & Boxenfarbe (siehe rechts) angeben!

Versandkosten: 5,80 / 6,90 € – Versandkosten Flexeo®-Möbel: 30,- / 35,70 € pro Möbelstück

Bitte wählen Sie aus:

Variante 1: Rahmen



Schwarz

Grau

Unsere Flexeo®-Boxen sind wahlweise mit schwarzem oder grauem Rahmen erhältlich.

Variante 2: Boxenfarbe

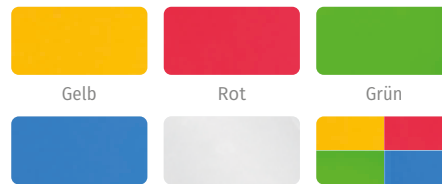

Gelb

Rot

Grün

Blau

Transparent

Bunt

Bei Farbe „Bunt“ erfolgt die Lieferung wie auf den Bildern abgebildet. Andere Farbkombinationen sind auf Anfrage gerne möglich.



Flexeo®

Container-System mit Holzablage und 2 Boxen-Reihen

4 Rollen, davon 2 feststellbar
H x B x T gesamt: 72,8 x 60,5 x 38,5 cm

Container-System mit Holzablage und 6 großen Boxen
815007H47 + Rahmen-/Boxenfarbe + Dekor

Container-System mit Holzablage und 12 kleinen Boxen
815008H47 + Rahmen-/Boxenfarbe + Dekor

je 280,⁶⁷ / 334,- €

Bitte Rahmen-/Boxenfarbe und Dekor (siehe unten) angeben!



Flexeo®

Container-System mit Holzablage und 3 Boxen-Reihen

4 Rollen, davon 2 feststellbar
H x B x T gesamt: 72,8 x 90,5 x 38,5 cm

Container-System mit Holz-Ablage und 9 großen Boxen
815005H47 + Rahmen-/Boxenfarbe + Dekor

Container-System mit Holz-Ablage und 18 kleinen Boxen
815006H47 + Rahmen-/Boxenfarbe + Dekor

je 341,¹⁸ / 406,- €

Bitte Rahmen-/Boxenfarbe und Dekor (siehe unten) angeben!



Flexeo®

Container-System mit Holzablage und 4 Boxen-Reihen

4 Rollen, davon 2 feststellbar
H x B x T gesamt: 72,8 x 120,5 x 38,5 cm

Container-System mit Holz-Ablage und 12 großen Boxen
815003H47 + Rahmen-/Boxenfarbe + Dekor

Container-System mit Holz-Ablage und 24 kleinen Boxen
815004H47 + Rahmen-/Boxenfarbe + Dekor

je 377,³¹ / 449,- €

Bitte Rahmen-/Boxenfarbe und Dekor (siehe unten) angeben!

Bitte wählen Sie aus:

Variante 1: Dekor

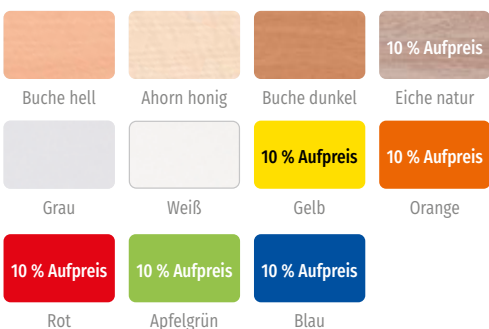

Variante 2: Rahmenfarbe



Unsere Flexeo®-Boxen sind wahlweise mit schwarzem oder grauem Rahmen erhältlich.

Variante 3: Boxenfarbe

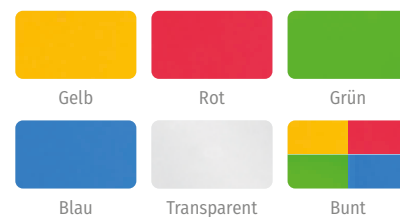

Bei Farbe „Bunt“ erfolgt die Lieferung wie auf den Bildern abgebildet. Andere Farbkombinationen sind auf Anfrage gerne möglich.

Universalmobil

Großes Universalmobil mit 4 leichtgängigen Rollen (2 feststellbar). In den 6 Flexeo®-Boxen finden selbst Kleinigkeiten oder vorsortierte Materialien ihren Platz. Hergestellt aus melaminharzbeschichteten Spanplatten
H x B x T: 72,1 x 94,8 x 78 cm
Material: Holz, Kunststoff
Lieferung ohne Deko

809197H47 + Dekor + Boxenfarbe

ab 444,⁵⁴ / 529,- €



Bitte wählen Sie aus:

Variante 1: Dekor



Variante 2: Boxenfarbe

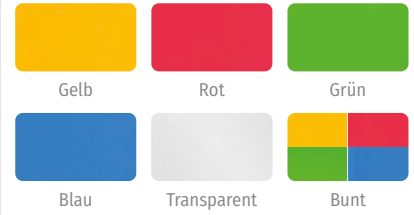

Bei Farbe „Bunt“ erfolgt die Lieferung wie auf den Bildern abgebildet. Andere Farbkombinationen sind auf Anfrage gerne möglich.

Flexeo®

Multifunktions-Caddy

Dieser praktische Caddy ist gemacht, um Ihren Arbeitstag mit viel Stauraum, einer hohen Mobilität und der fantastischen All-in-one-Funktion zu erleichtern. Dank All-in-one-Funktion ist Ihr neuer, fahrbarer Alltagsbegleiter mit 4 feststellbaren Rollen ganz einfach als Rednerpult, Medienwagen, abschließbarer Aufbewahrungsschrank, kleiner Schreibtisch und als Stehpult für Präsentationen einsetzbar.

H x B x T: 106 x 60 x 60 cm

Material: Holz. Lieferung ohne Deko

809144H47 + Dekor Korpus + Dekor Front

+ Türanschlag + Schließart ab 461,³⁴ / 549,- €

Bitte Dekor Korpus/Front, Türanschlag und Schließart angeben (siehe unten)!



Bitte wählen Sie aus:

Variante 1: Dekor Korpus



Variante 2: Dekor Front

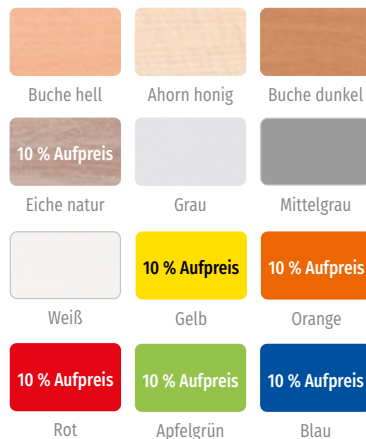

Variante 3: Türanschlag



Variante 4: Schließart



Multifunktionswagen



01 | Multifunktionswagen „Muli“

Auf den angerauten, rutschfesten Ablageflächen mit leicht erhöhten Kanten bleibt alles, wo es hingehört. Mit wenigen Handgriffen stecken Sie schnell und einfach die Ablageflächen um. Der Wagen lässt sich ohne Werk-

zeug beliebig verkleinern bzw. vergrößern. Dank des schlagfesten Spezialkunststoffes sieht der Ordnungswagen immer aus wie neu. Kabel bringen Sie platzsparend und ordentlich an den Seitenhalterungen an.

Belastbar bis ca. 80 kg, mit 2 feststellbaren Rollen
H x B x T Aufbauvarianten:
Groß: 108 x 69 x 46 cm
Mittel: 87 x 69 x 46 cm
Klein: 61,5 x 69 x 46 cm

77674H47

126,⁰¹ / 149,⁹⁵ €



2



3



02 | Flexeo® Regal PRO

3 höhenverstellbare Fachböden, 12 große Gratnells-Boxen.
H x B x T außen: 143,9 x 134 x 48 cm
Lieferung ohne Deko

808152H47 + Dekor + Boxenfarbe

ab 689,⁰⁸ / 820,- €

Bitte Dekor und Boxenfarbe (siehe unten) angeben!

03 | Flexeo® Regal PRO

3 höhenverstellbare Fachböden
H x B x T außen: 143,9 x 67 x 48 cm
Lieferung ohne Deko

808151H47 + Dekor

ab 248,⁷⁴ / 296,- €

Bitte Dekor (siehe unten) angeben!

Bitte wählen Sie aus:

Variante 1: Dekor

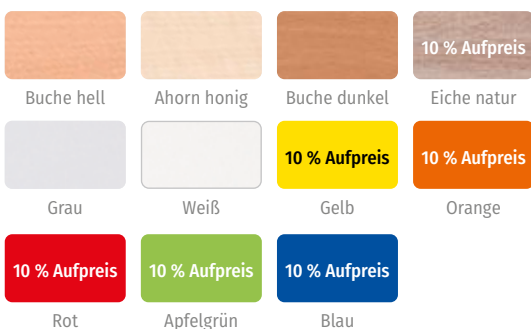

Variante 2: Boxenfarbe



Bei Farbkombinationen erfolgt die Lieferung wie auf den Bildern abgebildet. Andere Farbkombinationen sind auf Anfrage möglich.



Flexeo® Regale mit Boxen

H x T: 92,3 x 40,8 cm
Lieferung ohne Deko

Abb.: Dekor Buche hell

Höhe: 92,3 cm Tiefe: 40,8 cm	Große Boxen	Kleine Boxen
2 Reihen Breite: 66,5 cm	01 8 Boxen 804000H47 + Dekor + Stellart + Boxenfarbe ab 405,⁰⁴ / 482,- €	04 16 Boxen 804003H47 + Dekor + Stellart + Boxenfarbe ab 375,⁶³ / 447,- €
3 Reihen Breite: 98,6 cm	02 12 Boxen 804001H47 + Dekor + Stellart + Boxenfarbe ab 496,⁶⁴ / 591,- €	05 24 Boxen 804004H47 + Dekor + Stellart + Boxenfarbe ab 496,⁶⁴ / 591,- €
4 Reihen Breite: 130,7 cm	03 16 Boxen 804002H47 + Dekor + Stellart + Boxenfarbe ab 607,⁵⁶ / 723,- €	06 32 Boxen 804005H47 + Dekor + Stellart + Boxenfarbe ab 607,⁵⁶ / 723,- €

Aufgebaut geliefert • Frei Verwendungsstelle • 5 Jahre Garantie



Bitte wählen Sie aus:

Variante 1: Dekor



Variante 2: Stellart



Variante 3: Boxenfarbe

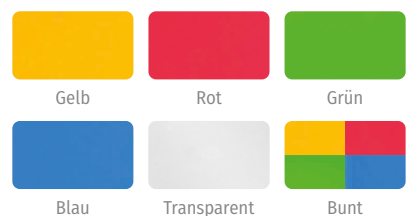

Bei Farbe „Bunt“ erfolgt die Lieferung wie auf den Bildern abgebildet. Andere Farbkombinationen sind auf Anfrage gerne möglich.

Alle Produkte auf dieser Seite:



www.tuv.com
ID 1111256243

Flexeo® Regale

Abb.: Dekor Ahorn honig

Alle Produkte auf dieser Seite:



www.flexeo.com
ID 1111256243

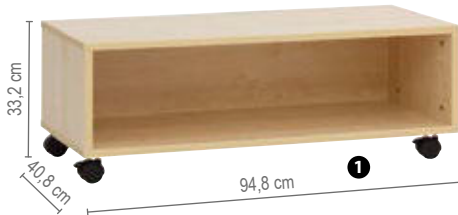

Flexeo® Regale

B x T außen: 94,8 x 40,8 cm

01 | Regal mit 1 Fach, Höhe: 33,2 cm ohne Fachboden

804039H47 + Dekor + Stellart

ab 221,⁸⁵ / 264,- €



02 | Regal mit 2 Fächern, Höhe: 53 cm 1 individuell einstellbarer Fachboden

804038H47 + Dekor + Stellart

ab 293,²⁸ / 349,- €



03 | Regal mit 3 Fächern, Höhe: 72,8 cm 2 individuell einstellbare Fachböden

804034H47 + Dekor + Stellart

ab 363,⁸⁷ / 433,- €

Aufgebaut geliefert • Frei Verwendungsstelle • 5 Jahre Garantie

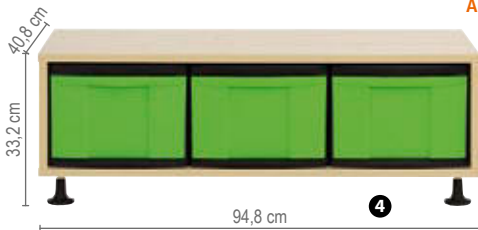

Flexeo® Regale

H x B x T außen: 33,2 x 94,8 x 40,8 cm

04 | Regal mit 3 großen Boxen

804040H47 + Dekor + Stellart + Boxenfarbe

ab 262,¹⁸ / 312,- €



05 | Regal mit 6 kleinen Boxen

804041H47 + Dekor + Stellart + Boxenfarbe

ab 262,¹⁸ / 312,- €



06 | Regal mit 4 kleinen und 1 großen Box

804042H47 + Dekor + Stellart + Boxenfarbe

ab 262,¹⁸ / 312,- €

Aufgebaut geliefert • Frei Verwendungsstelle • 5 Jahre Garantie



Flexeo® Regale

H x B x T außen: 53 x 94,8 x 40,8 cm

07 | Regal mit 6 großen Boxen

804043H47 + Dekor + Stellart + Boxenfarbe

ab 300,⁸⁴ / 358,- €

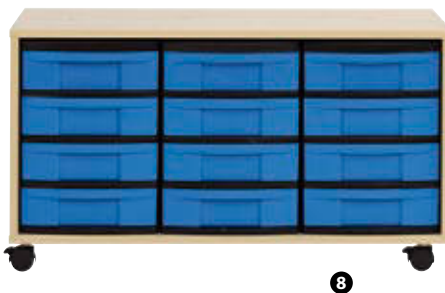

08 | Regal mit 12 kleinen Boxen

804044H47 + Dekor + Stellart + Boxenfarbe

ab 331,⁹³ / 395,- €



09 | Regal mit 8 kleinen und 2 großen Boxen

804045H47 + Dekor + Stellart + Boxenfarbe

ab 331,⁹³ / 395,- €

Aufgebaut geliefert • Frei Verwendungsstelle • 5 Jahre Garantie

Bitte wählen Sie aus:

Variante 1: Dekor

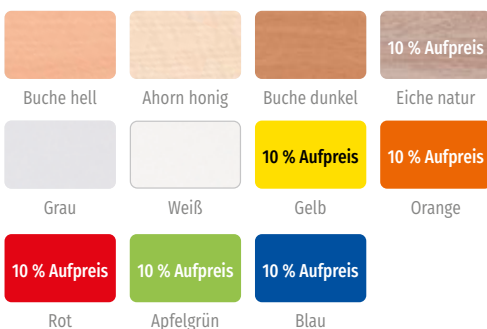

Variante 2: Stellart



Variante 3: Boxenfarbe

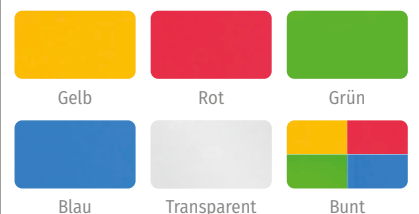

Bei Farbe „Bunt“ erfolgt die Lieferung wie auf den Bildern abgebildet. Andere Farbkombinationen sind auf Anfrage gerne möglich.

Flexeo® Regale

Alle Produkte auf dieser Seite:



Abb.: Dekor Ahorn honig



SCHREINERQUALITÄT
made in Germany

Weitere
Varianten finden
Sie in unserem
Möbelkatalog.

Ausstattung & Technik

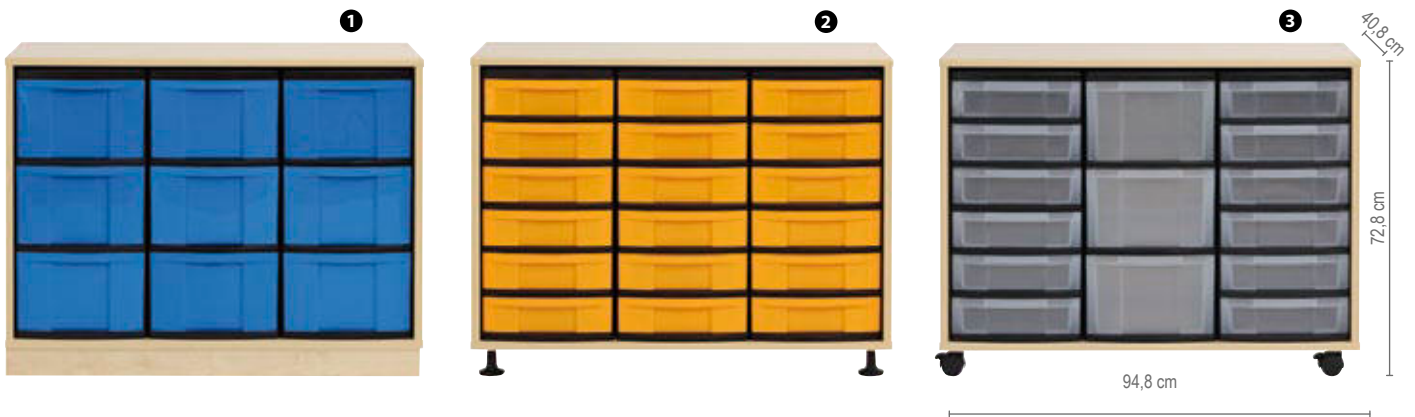

Flexeo® Regale

H x B x T außen: 72,8 x 94,8 x 40,8 cm

01 | Regal mit 9 großen Boxen

804036H47 + Dekor + Stellart + Boxenfarbe
ab 363,⁸⁷ / 433,- €

02 | Regal mit 18 kleinen Boxen

804035H47 + Dekor + Stellart + Boxenfarbe
ab 405,⁰⁴ / 482,- €

03 | Regal mit 12 kleinen und 3 großen Boxen

804037H47 + Dekor + Stellart + Boxenfarbe
ab 405,⁰⁴ / 482,- €

Aufgebaut geliefert • Frei Verwendungsstelle • 5 Jahre Garantie

Bitte wählen Sie aus:

Variante 1: Dekor



Variante 2: Stellart



Variante 3: Boxenfarbe

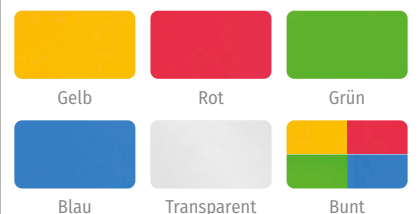

Bei Farbe „Bunt“ erfolgt die Lieferung wie auf den Bildern abgebildet. Andere Farbkombinationen sind auf Anfrage gerne möglich.



Ökologisch. Nachhaltig. Made in Germany.

➤ Sehen & riechen Sie den Unterschied!

Die Flexeo®-Regale mit den Boxen aus nachhaltigem Biokunststoff helfen Ihnen, Bastel-, Büro- und Spielmaterial ordentlich zu verstauen. Ideal auch als Projektwagen. Stabile Rückwand (8 mm) und 2-mm-ABS-Kante als Schutz vor Stößen und Feuchtigkeit. Dank Sichrückwand auch als Raumteiler nutzbar. Robuste Melaminharzbeschichtung für hohe

Langlebigkeit. Inkl. 4 Rollen (2 davon feststellbar), robusten Standfüßen aus Kunststoff oder stabilem Sockel, der Schmutz und Staub abhält. Die Boxen werden in einer deutschen Kunststoffproduktion nach höchstem Qualitätsstandard aus nachhaltigem Biokunststoffgranulat hergestellt. Material: Holz, Kunststoff



Regal

4 Reihen, 16 große Boxen aus treeNside-Material
H x B x T: 92,3 x 130,7 x 40,8 cm

804068H47 + Dekor + Stellart + Boxenfarbe

ab 607,⁵⁶ / 723,- €

Regal

3 Reihen, 24 kleine Boxen aus treeNside-Material
H x B x T: 92,3 x 98,6 x 40,8 cm

804069H47 + Dekor + Stellart + Boxenfarbe

ab 496,⁶⁴ / 591,- €



Kleine Box aus treeNside-Material mit Rahmen

Inklusive Rahmengestell
Mehrere Rahmen können aufeinander gestapelt werden. H x B x T Schublade innen:
8 x 24,5 x 35 cm. Deckel separat bestellen

■ Schwarzer Rahmen, Boxenfarbe:

- 850319H47 ■ Rot
- 850321H47 ■ Blau
- 850320H47 ■ Grün
- 850318H47 ■ Gelb

je 7,¹⁴ / 8,⁵⁰ €

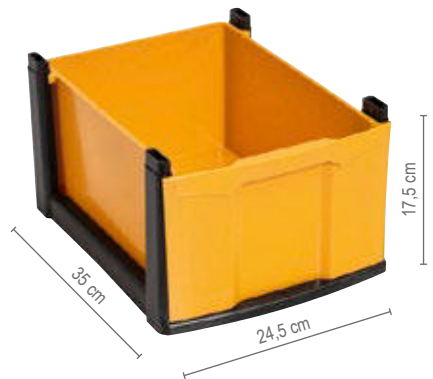

Große Box aus treeNside-Material mit Rahmen

Inklusive Rahmengestell
Mehrere Rahmen können aufeinander gestapelt werden. H x B x T Schublade innen:
17,5 x 24,5 x 35 cm. Deckel separat bestellen

■ Schwarzer Rahmen, Boxenfarbe:

- 850315H47 ■ Rot
- 850317H47 ■ Blau
- 850316H47 ■ Grün
- 850314H47 ■ Gelb

je 14,⁷¹ / 17,⁵⁰ €

Bitte wählen Sie aus:

Variante 1: Dekor



Variante 2: Stellart



Variante 3: Boxenfarbe



Bei Farbe „Bunt“ erfolgt die Lieferung wie auf den Bildern abgebildet. Andere Farbkombinationen sind auf Anfrage gerne möglich.

Rollcontainer

Mit den Rollcontainern und den Boxen aus biologischem Kunststoff schaffen Sie kinderleicht Ordnung in jedem Raum! Als Einsatz für Schränke und Regale nutzbar. Der Container kann zudem dank der Rollen flexibel in jeden Raum mitgenommen werden. Ideal für Unterlagen, Bastel-, Spiel, Sport- und Bürozubehör. Unkompliziertes Stecksystem für kinderleichten Auf- und Abbau sowie

für eine flexible Nutzung der Boxen ganz nach Ihren Bedürfnissen. Inkl. 4 Rollen (2 davon feststellbar). Die Boxen werden in einer deutschen Kunststoffproduktion nach höchstem Qualitätsstandard aus nachhaltigem Biokunststoffgranulat hergestellt. Boxengröße je nach Bedarf wählbar. Boxenfarbe wählbar
Material: Kunststoff



Deckel für Box aus treeNside-Material

850313H47 ■ Schwarz 5,⁸⁰ / 6,⁹⁰ €



je 70,⁵⁵ / 83,⁹⁵ €

Satz mit 4 Rollen für Rollcontainer

2 der 4 Rollen sind feststellbar

79779H47 9,⁷⁵ / 11,⁶⁰ €

- ❶ 850324H47 Rollcontainer mit 3 großen Boxen (Höhe: 66 cm)
- ❷ 850322H47 Rollcontainer mit 4 großen Boxen (Höhe: 86 cm)
- ❸ 850325H47 Rollcontainer mit 6 kleinen Boxen (Höhe: 66 cm)
- ❹ 850323H47 Rollcontainer mit 8 kleinen Boxen (Höhe: 86 cm)
- ❺ 850326H47 Rollcontainer mit 2 kleinen/2 großen Boxen (Höhe: 66 cm)

Breite: jeweils 30 cm

Tiefe: jeweils 38 cm

Bitte Boxenfarbe angeben:

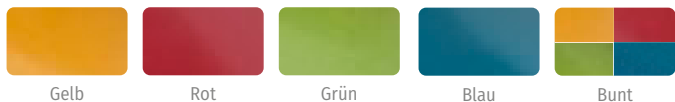

Gelb

Rot

Grün

Blau

Bunt

Bei Farbe „Bunt“ erfolgt die Lieferung wie auf den Bildern abgebildet. Andere Farbkombinationen sind auf Anfrage gerne möglich.

➤ Sehen & riechen Sie den Unterschied!



**Ökologisch.
Nachhaltig.
Made in Germany.**

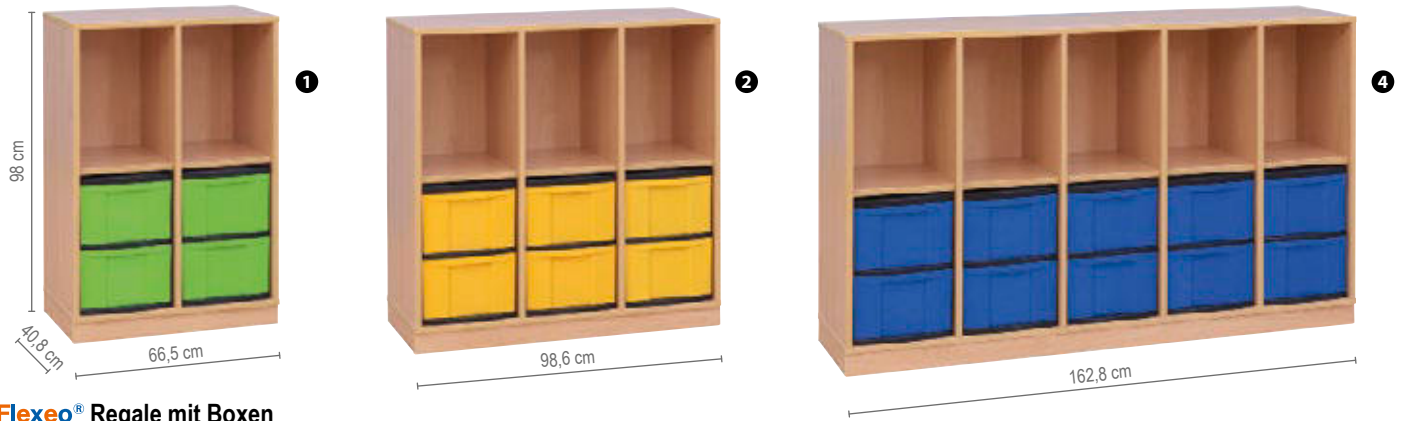

Flexeo® Regale mit Boxen

Das Klassenzimmerregal verfügt über große Fächer, z. B. für Schulranzen, und über Boxen für die persönlichen Dinge der Kinder. Das Regal kann aufgrund seiner stabilen Sichtrückwand auch als Raumteiler verwendet werden. Die hochwertige Qualität hält dem Schulalltag stand. Lieferung ohne Deko
H x T außen: 98 x 40,8 cm. Fachbreite x Fachtiefe (innen): 30,2 x 38,2 cm, Fachhöhe individuell einstellbar.

2 Fächer Breite: 66,5 cm	01 4 große Boxen 806017H47 + Dekor + Stellart + Boxenfarbe ab 415, ¹³ / 494,- €	8 kleine Boxen (ohne Abb.) 806016H47 + Dekor + Stellart + Boxenfarbe ab 415, ¹³ / 494,- €
3 Fächer Breite: 98,6 cm	02 6 große Boxen 806019H47 + Dekor + Stellart + Boxenfarbe ab 516, ⁸¹ / 615,- €	12 kleine Boxen (ohne Abb.) 806018H47 + Dekor + Stellart + Boxenfarbe ab 516, ⁸¹ / 615,- €
4 Fächer Breite: 130,7 cm	03 8 große Boxen 806021H47 + Dekor + Stellart + Boxenfarbe ab 615, ¹³ / 732,- €	16 kleine Boxen (ohne Abb.) 806020H47 + Dekor + Stellart + Boxenfarbe ab 615, ¹³ / 732,- €
5 Fächer Breite: 162,8 cm	04 10 große Boxen 806023H47 + Dekor + Stellart + Boxenfarbe ab 664, ⁷¹ / 791,- €	20 kleine Boxen (ohne Abb.) 806022H47 + Dekor + Stellart + Boxenfarbe ab 664, ⁷¹ / 791,- €

Bitte wählen Sie aus:

Variante 1: Dekor

Buche hell	Ahorn honig	Buche dunkel	Eiche natur
Grau	Weiß	Gelb	Orange
Rot	Apfelgrün	Blau	

10 % Aufpreis (für Eiche natur, Gelb, Orange, Rot, Apfelgrün, Blau)

Variante 2: Stellart

Stellfüße	Rollen (2 Rollen sind feststellbar)
Sockel	

26,89 / 32,- € Aufpreis

Variante 3: Boxenfarbe

Gelb	Rot	Grün
Blau	Transparent	Bunt

Bei Farbe „Bunt“ erfolgt die Lieferung wie auf den Bildern abgebildet. Andere Farbkombinationen sind auf Anfrage gerne möglich.

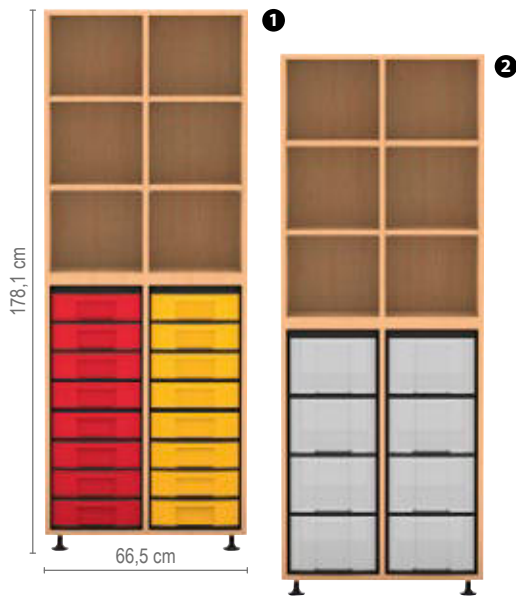

Flexeo® mittelhohes Regal, 2-reihig

6 Regalfächer, 4 höhenverstellbare Fachböden
 H x B x T außen: 178,1 x 66,5 x 40,8 cm
 Fachbreite x Fachtiefe (innen): 30,2 x 38,2 cm
 Fachhöhe individuell einstellbar

01 | mit 16 kleinen Boxen

804022H47 + Dekor + Stellart + Boxenfarbe
 ab 692,⁴⁴ / 824,- €

02 | mit 8 großen Boxen

804023H47 + Dekor + Stellart + Boxenfarbe
 ab 673,⁹⁵ / 802,- €



Flexeo® mittelhohes Regal, 3-reihig

9 Regalfächer, 6 höhenverstellbare Fachböden
 H x B x T außen: 178,1 x 98,6 x 40,8 cm
 Fachbreite x Fachtiefe (innen): 30,2 x 38,2 cm
 Fachhöhe individuell einstellbar

03 | mit 24 kleinen Boxen

804020H47 + Dekor + Stellart + Boxenfarbe
 ab 811,⁷⁶ / 966,- €

04 | mit 12 großen Boxen

804021H47 + Dekor + Stellart + Boxenfarbe
 ab 791,⁶⁰ / 942,- €

Flexeo® mittelhohes Regal, 4-reihig

12 Regalfächer, 8 höhenverstellbare Fachböden
 H x B x T außen: 178,1 x 130,7 x 40,8 cm
 Fachbreite x Fachtiefe (innen): 30,2 x 38,2 cm
 Fachhöhe individuell einstellbar

05 | mit 32 kleinen Boxen

804018H47 + Dekor + Stellart + Boxenfarbe
 ab 929,⁴¹ / 1.106,- €

06 | mit 16 großen Boxen

804019H47 + Dekor + Stellart + Boxenfarbe
 ab 905,⁰⁴ / 1.077,- €

Aufgebaut geliefert • Frei Verwendungsstelle • 5 Jahre Garantie

Bitte Dekor, Stellart (nur Sockel und Stellfüße möglich) und Boxenfarbe angeben!

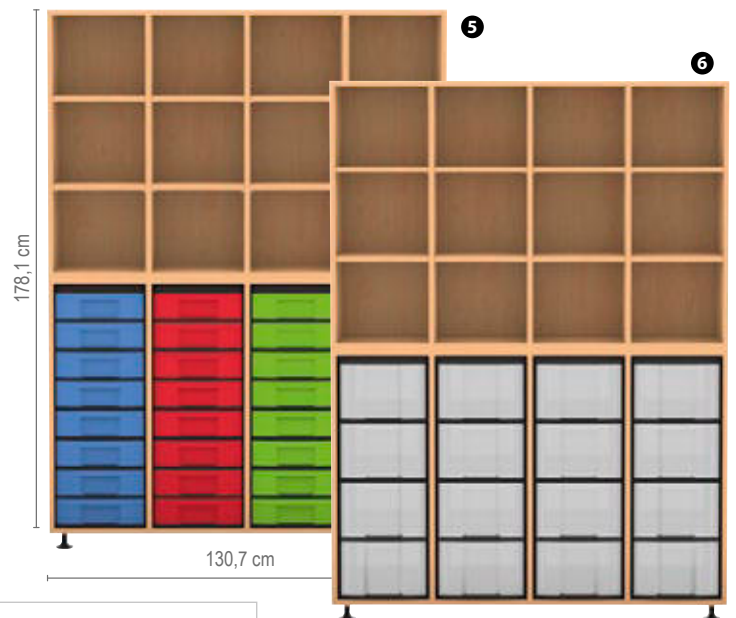
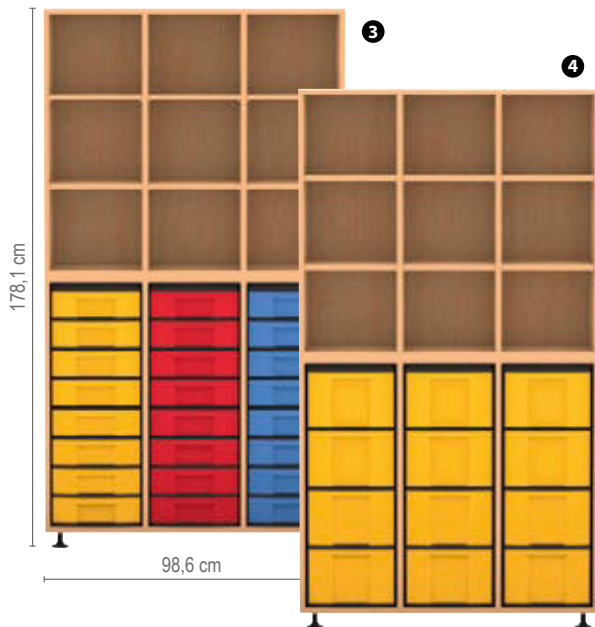

Bitte wählen Sie aus:

Variante 1: Dekor



Alle Produkte auf dieser Seite:



www.tuv.com
ID 1111256243

Variante 2: Stellart



Stellfüße

Sockel

26,89 / 32,- € Aufpreis

Variante 3: Boxenfarbe

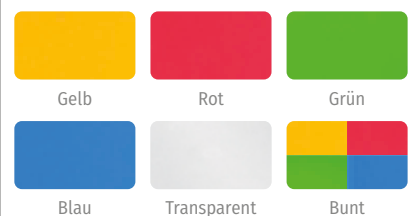

Bei Farbe „Bunt“ erfolgt die Lieferung wie auf den Bildern abgebildet. Andere Farbkombinationen sind auf Anfrage gerne möglich.

Flexeo® Regale, mittelhoch

Aufgebaut geliefert • Frei Verwendungsstelle • 5 Jahre Garantie



Abb.: Dekor Buche hell

Flexeo® mittelhohes Regal, 2-reihig

Viel Stauraum auf wenig Grundfläche.

H x B x T außen: 151,8 x 66,5 x 40,8 cm,
Fachbreite x Fachtiefe (innen): 30,2 x 38,2 cm
Fachhöhe individuell einstellbar

01 | 6 höhenverstellbare Fachböden (8 Fächer)

804024H47 + Dekor + Stellart
ab 402,⁵² / 479,- €

02 | 4 höhenverstellbare Fachböden (4 Fächer),

6 große Boxen

804025H47 + Dekor + Stellart + Boxenfarbe
ab 516,⁸¹ / 615,- €

03 | 3 höhenverstellbare Fachböden (4 Fächer),

14 kleine Boxen

804026H47 + Dekor + Stellart + Boxenfarbe
ab 516,⁸¹ / 615,- €

04 | 28 kleine Boxen

804027H47 + Dekor + Stellart + Boxenfarbe
ab 581,⁵¹ / 692,- €

05 | 14 große Boxen

804028H47 + Dekor + Stellart + Boxenfarbe
ab 581,⁵¹ / 692,- €

Bitte Dekor, Stellart (nur Sockel und Stellfüße möglich) und Boxenfarbe angeben!

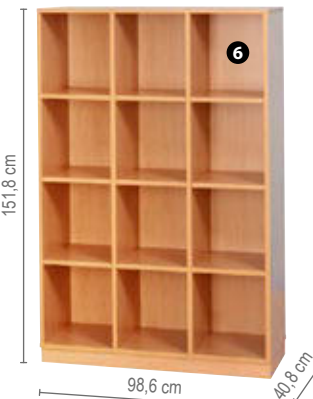

Flexeo® mittelhohes Regal, 3-reihig

Viel Stauraum auf wenig Grundfläche.

H x B x T außen: 151,8 x 98,6 x 40,8 cm,
Fachbreite x Fachtiefe (innen): 30,2 x 38,2 cm
Fachhöhe individuell einstellbar

06 | 9 höhenverstellbare Fachböden (12 Fächer)

804029H47 + Dekor + Stellart
ab 436,¹³ / 519,- €

07 | 3 höhenverstellbare Fachböden (4 Fächer),

14 große Boxen

804030H47 + Dekor + Stellart + Boxenfarbe
ab 594,⁹⁶ / 708,- €

08 | 6 höhenverstellbare Fachböden (6 Fächer),

18 kleine Boxen

804031H47 + Dekor + Stellart + Boxenfarbe
ab 572,²⁷ / 681,- €

09 | 42 kleine Boxen

804032H47 + Dekor + Stellart + Boxenfarbe
ab 678,¹⁵ / 807,- €

10 | 21 große Boxen

804033H47 + Dekor + Stellart + Boxenfarbe
ab 678,¹⁵ / 807,- €

Bitte wählen Sie aus:

Variante 1: Dekor



Alle Produkte auf dieser Seite:



Variante 2: Stellart



Stellfüße

Sockel

26,89 / 32,- € Aufpreis

Variante 3: Boxenfarbe

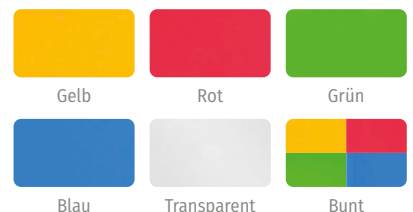

Blau

Transparent

Bunt

Bei Farbe „Bunt“ erfolgt die Lieferung wie auf den Bildern abgebildet. Andere Farbkombinationen sind auf Anfrage gerne möglich.

Flexeo® Mehrzweckschränke mit Drehtüren



Abb.: Dekor Weiß



Abb.: Dekor Eiche natur



Ausstattung & Technik

Flexeo® Hochschrank mit Drehtüren und 4 Fachböden

Der Klassiker unter den Schulschränken. Mit den großzügigen 5 Ebenen (4 Fachböden) findet alles seinen Platz und ist sicher und ordentlich verstaut.

Ohne Mittelwand mit 4 Fachböden

Höhe: 190 cm, Breite: 94,4 cm

Lieferung ohne Deko

802000H47 + Dekor + Tiefe + Schließart ab 534,⁴⁵ / 636,- €

Bitte wählen Sie aus:

Variante 1: Dekor

Buche hell	Ahorn honig	Buche dunkel	Eiche natur
		10 % Aufpreis	10 % Aufpreis
Grau	Weiß	10 % Aufpreis	10 % Aufpreis
10 % Aufpreis	10 % Aufpreis	10 % Aufpreis	
Rot	Apfelgrün	Blau	

Variante 2: Tiefe Schränke

40 cm	50 cm	60 cm
	25,21 / 30,- €	50,42 / 60,- €
	Aufpreis	Aufpreis

Variante 3: Schließart

Schloss	Schloss/Griff
	15,97 / 19,- €
	Aufpreis
Dreholive	
7,52 / 8,95 €	
Aufpreis	

Flexeo® Mehrzweckschränke mit Drehtüren



Abb.: Dekor Buche hell

Alle Produkte auf dieser Seite:



www.tuv.com
ID 1111256243

Weitere
Varianten finden
Sie in unserem
Möbelkatalog.

Flexeo® Hochschrank mit Mittelwand, Drehtüren und 8 Fachböden

Besonders geeignet z. B. als Schrank für Bücher oder Papier. Die Mittelwand verkürzt die Spannweite der Böden und wirkt so einer Durchbiegung entgegen. Mittelwandschränke eignen sich daher hervorragend als Bücherschränke. Lieferung ohne Deko

Höhe: 190 cm, Breite: 94,4 cm

802001H47 + Dekor + Tiefe + Schließbart ab 606,⁷² / 722,- €

Höhe: 190 cm, Breite: 126,4 cm

802002H47 + Dekor + Tiefe + Schließbart ab 668,⁹¹ / 796,- €

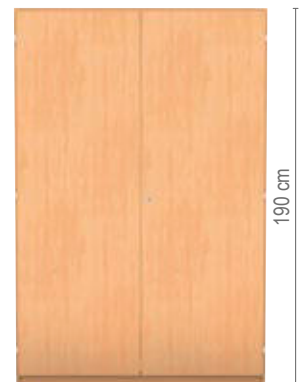

Bitte wählen Sie aus:

Variante 1: Dekor



Variante 2: Tiefe Schränke

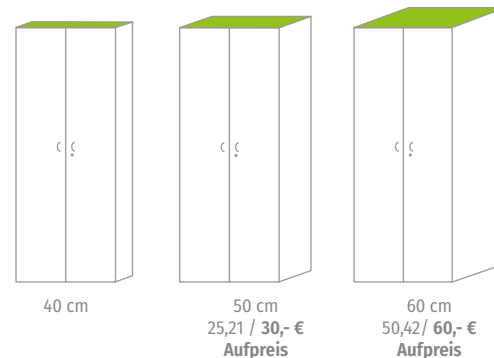

Variante 3: Schließbart



Flexeo® Halbtürenschränke

Alle Produkte auf dieser Seite:



Abb.: Dekor
Buche hell



Flexeo® Halbtürenschränke, unten 2 Drehtüren, ohne Mittelwand

B x H außen: 94,4 x 190 cm

Lieferung ohne Deko



01 | Halbtürenschränk mit 24 kleinen Boxen und 3 Fachböden, davon 2 verstellbar

802004H47 + Dekor + Tiefe + Schließart + Boxenfarbe ab 689,⁹² / 821,- €

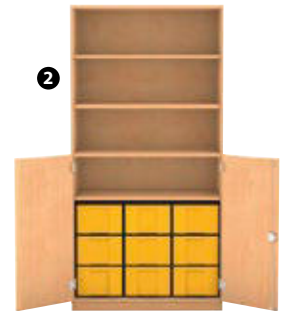

02 | Halbtürenschränk mit 9 großen Boxen und 4 Fachböden, davon 3 verstellbar

802005H47 + Dekor + Tiefe + Schließart + Boxenfarbe ab 729,⁴¹ / 868,- €

Flexeo® Halbtürenschränke mit 4 Drehtüren, ohne Mittelwand

B x H außen: 94,4 x 190 cm

Schränk geschlossen

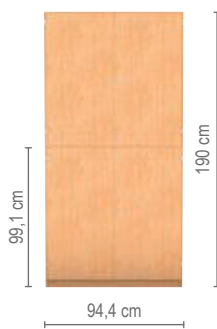

03 | Halbtürenschränk mit 24 kleinen Boxen und 3 Fachböden, davon 2 verstellbar

802007H47 + Dekor + Tiefe + Schließart + Boxenfarbe ab 755,⁴⁶ / 899,- €



04 | Halbtürenschränk mit 9 großen Boxen und 4 Fachböden, davon 3 verstellbar

802008H47 + Dekor + Tiefe + Schließart + Boxenfarbe ab 779,⁸³ / 928,- €

Aufgebaut geliefert • Frei Verwendungsstelle • 5 Jahre Garantie

Bitte wählen Sie aus:

Variante 1: Dekor

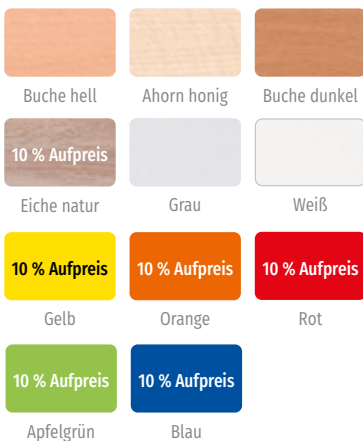

Variante 2: Tiefe Schränke

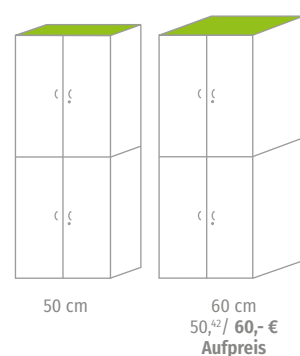

Variante 3: Schließart



Variante 4: Boxenfarbe

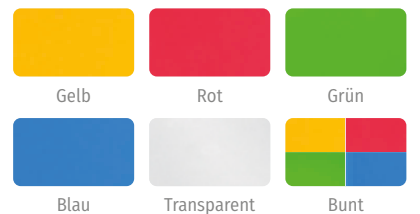

Bei Farbe „Bunt“ erfolgt die Lieferung wie auf den Bildern abgebildet. Andere Farbkombinationen sind auf Anfrage gerne möglich.

Flexeo® Halbtürenschränke

Alle Produkte auf dieser Seite:



www.tuv.com
ID 1111256243

made in Germany



Schrank geschlossen

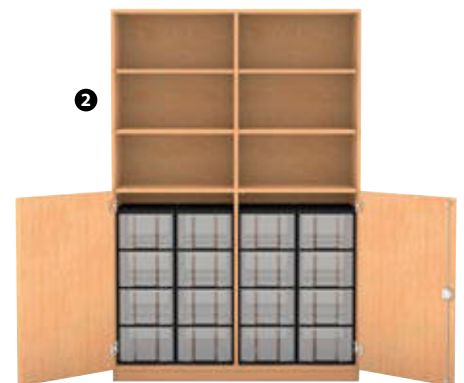
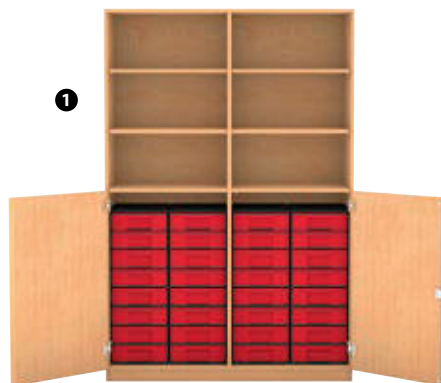
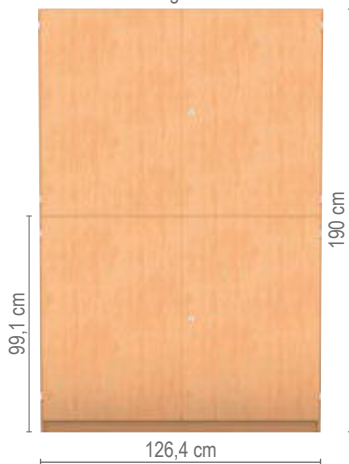

Flexeo® Halbtürenschränke, unten 2 Drehtüren, mit Mittelwand

B x H außen: 126,4 x 190 cm
Lieferung ohne Deko

01 | Halbtürenschränk mit 32 kleinen Boxen und 6 Fachböden, davon 4 verstellbar
802010H47 + Dekor + Tiefe + Schließart + Boxenfarbe ab 830,²⁵ / 988,- €

02 | Halbtürenschränk mit 16 großen Boxen und 6 Fachböden, davon 4 verstellbar
802011H47 + Dekor + Tiefe + Schließart + Boxenfarbe ab 838,⁶⁶ / 998,- €

Bitte Dekor, Tiefe, Schließart und Boxenfarbe (S. 263) angeben!

Aufgebaut geliefert • Frei Verwendungsstelle • 5 Jahre Garantie

Flexeo® Halbtürenschränke mit 4 Drehtüren, mit Mittelwand

B x H außen: 126,4 x 190 cm



03 | Halbtürenschränk mit 8 Fachböden, davon 6 verstellbar
802012H47 + Dekor + Tiefe + Schließart ab 755,⁴⁶ / 899,- €

04 | Halbtürenschränk mit 32 kleinen Boxen und 6 Fachböden, davon 4 verstellbar
802013H47 + Dekor + Tiefe + Schließart + Boxenfarbe ab 913,⁴⁵ / 1.087,- €

05 | Halbtürenschränk mit 16 großen Boxen und 6 Fachböden, davon 4 verstellbar
802014H47 + Dekor + Tiefe + Schließart + Boxenfarbe ab 923,⁵³ / 1.099,- €

Bitte Dekor, Tiefe, Schließart und Boxenfarbe (S. 263) angeben!

Aufgebaut geliefert • Frei Verwendungsstelle • 5 Jahre Garantie

Flexeo® Schrägablagenschrank

Abb.: Dekor Buche hell



1

Alle Produkte auf dieser Seite:



www.tuv.com
ID 1111256243



Ausstattung & Technik



mit Acrylglas-Aufkantung

Flexeo® Schrank mit Schrägablagen ohne Mittelwand

Der Schrank verfügt über 3 Schrägablagen und einen abschließbaren Unterschrank. Ideal geeignet für die Präsentation von Büchern, Zeitschriften, Prospekten und aktuellen Informationen. Im abschließbaren Unterschrank können weitere Auslagen gelagert werden und vor unbefugtem Zugriff geschützt werden. Der Schrank ist besonders stabil, belastbar und langlebig. Lieferung ohne Deko

B x H außen: 94,4 x 190 cm
Ohne Mittelwand

Schrank mit Boxen

Die Boxen bieten reichlich Stauraum. Sie sind äußerst robust und schlagfest. Problemlos können sie herausgenommen werden.

01 | Schrank mit 3 Schrägablagen, 1 Fachboden und abschließbarem Unterschrank mit 2 höhenverstellbaren Einlegeböden

802019H47 + Dekor + Tiefe + Schließbart ab 719,³³ / 856,- €

02 | Schrank mit 3 Schrägablagen, 1 Fachboden und 24 kleinen Boxen

802020H47 + Dekor + Tiefe + Schließbart + Boxenfarbe ab 877,³¹ / 1.044,- €

Schrank mit 3 Schrägablagen, 1 Fachboden und 12 großen Boxen (ohne Abb.)

802021H47 + Dekor + Tiefe + Schließbart + Boxenfarbe ab 877,³¹ / 1.044,- €

Aufgebaut geliefert • Frei Verwendungsstelle • 5 Jahre Garantie



Abb.: Dekor Buche hell

Bitte wählen Sie aus:

Variante 1: Dekor

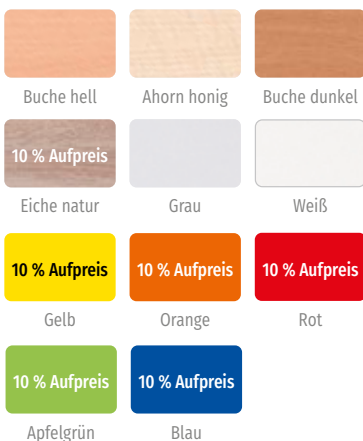

Variante 2: Tiefe Schränke

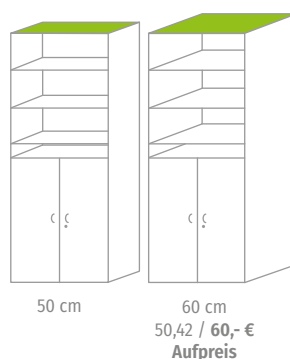

Variante 3: Schließbart



Schloss

Schloss/Griff
15,97 / 19,- €
Aufpreis

Dreholive
7,52 / 8,95 €
Aufpreis

Variante 4: Boxenfarbe

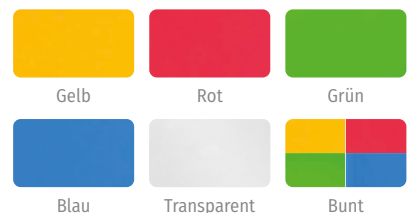

Bei Farbe „Bunt“ erfolgt die Lieferung wie auf den Bildern abgebildet. Andere Farbkombinationen sind auf Anfrage gerne möglich.



SCHALLSCHUTZ



Ihre Vorteile:

- bequemer, moderner Lärmschutz
- in einem Raum eigene Bereiche schaffen
- extrahohe, abgerundete sowie gepolsterte Lehnen
- gepolsterte Sitzfläche
- 5 Standfüße zur einfachen Selbstmontage

Bitte wählen Sie die Sitzhöhe aus:



Stehfüße
Sitzhöhe
29 cm



Lange
Stehfüße
Sitzhöhe
38 cm



1



2

01 | xilent Schallschutzsessel

H x B x T: 126/135 x 67 x 78 cm
Sitzhöhe: 29 cm oder 38 cm

767881H47* + Höhe + Farbe

940,³⁴ / 1.119,- €

Oft scheint für kleine Kinderohren der Geräuschpegel unerträglich, denn viele Lärmquellen können nicht einfach abgeschaltet werden und sorgen so schon bei den Kleinsten für Stress und Unruhe. Mit diesen Schallschutzsofas schaffen Sie Räume und Ecken der Ruhe und Entspannung. Mit der extrahohen Lehne bieten diese Sofas einen Rückzugsort zum Lesen, Entspannen und Spielen.

Bezug und Schaumkern: schwer entflammbar
Material: Bezug Newlife Eco, Schaumstoff
100 % Polyurethan

Die Stellfüße zur einfachen Selbstmontage müssen von Ihnen nur noch angeschraubt werden.
Es wird kein Werkzeug benötigt.

02 | xilent Schallschutzsofa

H x B x T: 126/135 x 142 x 78 cm
Sitzhöhe: 29 cm oder 38 cm

767882H47* + Höhe + Farbe

1.331,⁹³ / 1.585,- €

Bitte Farbe (s. u.) und Höhe (s. o.) angeben!

Bitte wählen Sie aus:

Variante: Sitzhöhe



Sitzhöhe 29 cm



Sitzhöhe 38 cm

Variante: Farbe – Webstoff Newlife Eco, Material: 100 % Polyester



Gelb

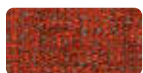

Orange



Rot



Hellgrün



Türkis/Grün



Petrol



Blau



Dunkelblau



Hellgrau



Dunkelgrau



Anthrazit



Beige



Braun

Leichte Farbabweichungen druckbedingt möglich

Bezug schwer entflammbar nach DIN 4102 B1





Inklusive
Bohrschablone
und
Aufhängung



*äquivalente Schallabsorptionsfläche bei 1 Hz

AObj = 1,8*
Wert für 1,2 m²

xilent Akustik-Deckenpaneel Soft

Inkl. Bohrschablone, 3 Schraubösen und 3 Karabinerhaken zur einfachen Selbstmontage an der Decke.

Erhältlich in 2 Größen und 27 Farben

Bitte geben Sie bei Ihrer Bestellung die Artikelnummer der entsprechenden Ausführung sowie die ausgewählte Größe und Farbe an.
760120H47* + Größe + Farbe

ab 183,¹⁵ / 217,⁹⁵ €

- Absorberklasse A
- ballwurfsicher dank Soft-Design (rahmenlose Bauweise)
- hohe Farbbrillanz und hohe Wasch-, Reibe- und Lichtehtheit durch Thermosublimationsdruck
- mit 3 Aufhängeösen (oben) für einfache und schnelle Montage
- vielseitig montierbar: mit Schraubösen & Karabinern an Decken oder Wänden, mit Karabinern und Drahtseilen quer durch Räume
- feucht abwischbar
- inkl. Karabinern, Schraubösen, Bohrschablone

xilent Akustik-Paneele Soft

made in Germany



Akustik-Deckenpaneel Soft

B x H: 118 x 60 cm
Farbe: Leuchtorange
Aktive Fläche: 1,42 m²
beidseitig wirksam, bei freihängender Befestigung



Akustik-Deckenpaneel Soft

B x H: 118 x 40 cm
Farbe: Blassgrün
Aktive Fläche: 0,94 m²
beidseitig wirksam, bei freihängender Befestigung

xilent Drahtseilabhängung

Für Akustik-Deckenpaneel Soft, Länge: 150 cm

759663H47* 28,⁵³ / 33,⁹⁵ €

Bitte wählen Sie aus:

Variante 1: Größe



118 x 40 cm



118 x 60 cm
25,21 / 30,- € Aufpreis

Variante 2: Farbe

Cremeweiß 16,81 / 20,- € Aufpreis	Weißaluminium 16,81 / 20,- € Aufpreis	Graualuminium 16,81 / 20,- € Aufpreis	Kieselgrau 16,81 / 20,- € Aufpreis	Gelbgrau 16,81 / 20,- € Aufpreis	Beigegrü 16,81 / 20,- € Aufpreis	Blassbraun 16,81 / 20,- € Aufpreis	Blaugrau 16,81 / 20,- € Aufpreis
Fehgrau 16,81 / 20,- € Aufpreis	Pastellblau 16,81 / 20,- € Aufpreis	Lichtgrün 16,81 / 20,- € Aufpreis	Weißgrün 16,81 / 20,- € Aufpreis	Blassgrün 16,81 / 20,- € Aufpreis	Beigerot 16,81 / 20,- € Aufpreis	Hellrosa 16,81 / 20,- € Aufpreis	Pastellviolett 16,81 / 20,- € Aufpreis
Elfenbein 16,81 / 20,- € Aufpreis	Sandgelb 16,81 / 20,- € Aufpreis	Leuchtgelb 16,81 / 20,- € Aufpreis	Leuchtorange 16,81 / 20,- € Aufpreis	Gelbgrün 16,81 / 20,- € Aufpreis	Ultramarin 16,81 / 20,- € Aufpreis	Lichtblau 16,81 / 20,- € Aufpreis	Kaminrot 16,81 / 20,- € Aufpreis
			Akustikstoff: schwer entflammbar nach DIN 4102 B1				
Signalviolett 16,81 / 20,- € Aufpreis	Erikaviolett 16,81 / 20,- € Aufpreis	Weiß	Material: Polyestergewebe aus 100 % Polyester. Leichte Farbabweichungen druckbedingt möglich				

xilent Akustik-Paneele



- Absorberklasse A bzw. B (je nach Modell)
- mit festem Aluminiumrahmen und hochwertiger Akustik-Textilbespannung
- hohe Farbbrillanz und hohe Wasch-, Reibe- und Lichtehtheit durch Thermosublimationsdruck
- praktische Haltesystem für Wand oder Decke
- in 6 verschiedenen Größen & 27 Farben (ein- oder beidseitig) erhältlich
- abnehmbarer Akustikstoff, waschbar bei 30 °C
- inkl. Befestigungsmaterial

xilent Akustik-Deckenpaneel

Inklusive Drahtseilabhangung (4er-Set), je 150 cm Seil. **Waagrechte Aufhangung**

Deckenpaneel, wei
759506H47* + Groe ab 612,⁶¹ / 729,- €

Deckenpaneel, Farbe einseitig
759507H47* + Groe + Farbe ab 663,⁰³ / 789,- €

Deckenpaneel, Farbe beidseitig
759510H47* + Groe + Farbe ab 737,⁸² / 878,- €

Bitte Groe und Farbe (siehe Seite 269) angeben!

xilent Akustik-Deckenpaneel

Inkl. Drahtseilabhangung (4er-Set), je 150 cm Seil (Abb. 001)



Abb. 001

$\alpha_w = 1,0$
Absorberklasse A

Erhaltlich in 6 Groen und 27 Farben (S. 267)
Abb. Akustik-Deckenpaneel (waagrecht), Deckenmontage mit 4-fach Drahtseil-Abhangung, Absorberklasse A

xilent Akustik-Wandpaneel

Sichtseite Signalwei oder farbig bedruckt, Ruckseite Signalwei. Inkl. Wandhalterung Horizontal und vertikal montierbar

Wandpaneel, wei
759511H47* + Groe ab 592,⁴⁴ / 705,- €

Wandpaneel, Farbe einseitig
759512H47* + Groe + Farbe ab 611,⁷⁶ / 728,- €

Bitte Groe und Farbe (siehe Seite 269) angeben!

xilent Akustik-Wandpaneel

Inkl. Wandhalterung und Z-Schiene (Abb. 002)



Abb. 002

$\alpha_w = 0,8$
Absorberklasse B

Abb. Akustik-Wandpaneel, Wandmontage mit Wandhalterung Z-Schiene, Absorberklasse B

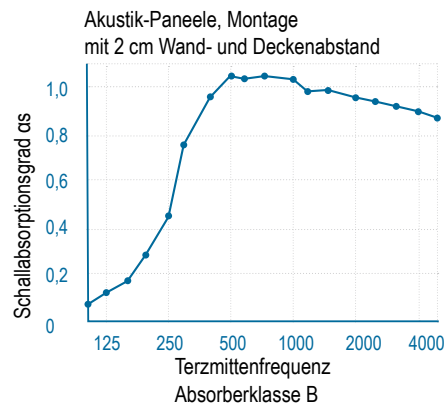

made in Germany

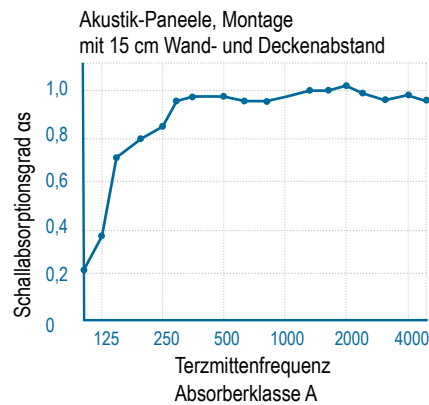

Gultig fur alle textilen Schallschutz-Elemente auf den Seiten 267 - 269

xilent-Schallschutz – Textil Flache in m ²	0	4	8	12	20
geschatzte Nachhallzeit in Sekunden	1,9	1,65	1,2	0,9	0,6

Die DIN Norm 18041 empfiehlt eine Nachhallzeit von 0,4 – 0,6 Sekunden.

Die Menge macht´s – unsere Faustregel

Fur ein gutes akustisches Raumklima mussen in etwa 1/3 der Grundflache mit xilent-Akustik-Paneeelen ausgestattet werden.

Flache Raum 30 m² / 3 = Flache Akustik-Paneele 10 m²



made in Germany

- Geeignet für:**
- Klassenzimmer
 - Lehrerzimmer
 - Team- & Besprechungsräume
 - Gruppen- & Gemeinschaftsräume
 - Pausenräume
 - Treppenhäuser
 - Foyers & Flure



- Absorberklasse A
- mit festem Aluminiumrahmen und hochwertiger Akustik-Textilbespannung
- hohe Farbbrillanz und hohe Wasch-, Reibe- und Lichtechtheit durch Thermosublimationsdruck
- mit Standfüßen oder Rollen erhältlich
- 6 verschiedene Größen & 27 Farben (ein- oder beidseitig) zur Auswahl
- abnehmbarer Akustikstoff, waschbar bei 30 °C

* äquivalente Schallabsorptionsfläche bei 1 kHz

Schallschutz



Für Paneele bis Höhe 160 cm geeignet



Für alle Größen geeignet



Für alle Größen geeignet

01 | xilent Akustik-Stellwand mit Standfuß

Für Paneele bis Höhe 160 cm

Akustik-Stellwand, weiß
759513H47* + Größe ab 671,⁴³ / 799,- €

Akustik-Stellwand, Farbe einseitig
759514H47* + Größe + Farbe ab 772,²⁷ / 919,- €

Akustik-Stellwand, Farbe beidseitig
759515H47* + Größe + Farbe ab 821,⁸⁵ / 978,- €

Bitte Größe und Farbe (siehe unten) angeben!
Nur in den Größen 100 x 100 / 100 x 160 / 90 x 160 cm erhältlich.

02 | xilent Akustik-Stellwand mit verstärkten Standfüßen

Für alle Größen geeignet

Akustik-Stellwand, weiß
759516H47* + Größe ab 705,⁰⁴ / 839,- €

Akustik-Stellwand, Farbe einseitig
759517H47* + Größe + Farbe ab 802,⁵² / 955,- €

Akustik-Stellwand, Farbe beidseitig
759518H47* + Größe + Farbe ab 873,¹¹ / 1.039,- €

Bitte Größe und Farbe (siehe unten) angeben!

03 | xilent Akustik-Stellwand mobil, mit verstärkten Standfüßen und Rollen

Für alle Größen geeignet

Akustik-Stellwand, weiß
759519H47* + Größe ab 821,⁰¹ / 977,- €

Akustik-Stellwand, Farbe einseitig
759520H47* + Größe + Farbe ab 936,⁹⁷ / 1.115,- €

Akustik-Stellwand, Farbe beidseitig
759521H47* + Größe + Farbe ab 1.011,⁷⁶ / 1.204,- €

Bitte Größe und Farbe (siehe unten) angeben!

Bitte wählen Sie aus:

Variante 1: Größe

100 x 100 cm Aufpreis	90 x 160 cm 168,07 / 200,- € Aufpreis	90 x 180 cm 210,08 / 250,- € Aufpreis
100 x 160 cm 210,08 / 250,- € Aufpreis	100 x 180 cm 231,09 / 275,- € Aufpreis	100 x 200 cm 252,10 / 300,- € Aufpreis

Variante 2: Farbe

Cremeweiß	Weißaluminium	Graualuminium	Kieselgrau	Gelbgrau	Beigegrü	Blassbraun
Blaugrau	Fehgrau	Pastellblau	Lichtgrün	Weißgrün	Blassgrün	Beigerot
Hellrosa	Pastellviolett	Elfenbein	Sandgelb	Leuchtgelb	Leuchtorange	Gelbgrün
Ultramarin	Lichtblau	Kaminrot	Signalviolett	Erikaviolett		



Akustikstoff: schwer entflammbar nach DIN 4102 B1

Material: Polyestergerewebe aus 100 % Polyester. Leichte Farbabweichungen druckbedingt möglich



Alle Varianten:



Pylonen-Einflächentafel

Nutzen Sie den **Raum vom Fußboden bis zur Decke**. Mit der Pylonentafel ist das kein Problem. Insbesondere Kinder können die Tafel auf die **gewünschte Schreibhöhe** herunterfahren. Die Pylonentafel ist ebenfalls im Sinne der Inklusion für Personen im Rollstuhl o. Ä. geeignet, da die Tafel bis kurz vor den Boden herunterfahrbar ist. Des Weiteren können **Erwachsene problemlos** an der Tafel schreiben, ohne krumm stehen zu müssen, weil die Tafel hoch genug zu schieben ist. Für alle ist etwas dabei. Die Pylonen-Einflächentafel eignet sich perfekt für alle Klassen- sowie Seminarräume und mit weißer Stahlemaileoberfläche sogar für EDV-Räume. Die Schreibfläche der Tafel ist aus dem hochwertigen und langlebigen Material **Stahlemaile** gefertigt. Somit ist diese auch **magnethaftend**. Außerdem ist an der Tafel eine abgerundete **Kreideablage** an der kompletten Tafelbreite mit **Sicherheitskantenschutz** befestigt, um ein komfortables Arbeiten zu ermöglichen. Die Tafelfläche kann man **superleise** und sehr **leicht** hoch und runter bewegen. Lehrkräfte und Lernende arbeiten in einer **ergonomisch** sinnvollen Arbeitshöhe.

Höhe der Tafel, wenn sie ganz oben ist: ca. 2,90 m
 Höhe der Tafel, wenn diese nach ganz unten geschoben ist: ca. 12 cm vom Boden
 Die ausgeklügelte Höhenverstellung arbeitet mit **Gegenzug und Präzisionsrollenkett**en. Auf die Schreiboberfläche Stahlemaile gewähren wir eine Garantie von 25 Jahren.
 Pylonen-Höhe: 290 cm
 Pylonen-Maße: 12,5 x 12,5 cm, Pylonen-Farbe: Lichtgrau
 Tafel befindet sich vor der Pylone. Mindesthöhe: 2,40 cm für Pylonentafel, Maximalhöhe: ca. 2,90 cm, auf Anfrage: auch höhere Säulen
 Tafel läuft zwischen den Pylonen, d. h. Tafelmaß + 12,5 + 12,5 cm
 Lieferung ohne Deko

83693H47* + Größe + Farbe

ab 913,⁴⁵ / 1.087,- €

Bitte Größe, Farbe, Raumhöhe & Wandbeschaffenheit angeben!

Lieferung frei Verwendungsstelle

MONTAGE an festem Mauerwerk inklusive!



Für alle anderen Wandbeschaffenheiten behalten wir uns eine Material- und Aufwandspauschale vor. Lieferung frei Verwendungsstelle, Lineaturen werden gesondert berechnet, s. S. 276

Bitte Farbe wählen:



Stifteablage und Magnethaftung



Fläche (B x H/cm)	Grün (für Kreide)	Whiteboard (für Boardmarker)	Blau (für Kreide)	Anthrazit (für Kreide)
200 x 100	je 913, ⁴⁵ / 1.087,- €		je 931, ⁹³ / 1.109,- €	
200 x 120	je 922, ⁶⁹ / 1.098,- €		je 946, ²² / 1.126,- €	
250 x 100	je 959, ⁶⁶ / 1.142,- €		je 987, ³⁹ / 1.175,- €	
250 x 120	je 996, ⁶⁴ / 1.186,- €		je 1.029, ⁴¹ / 1.225,- €	
300 x 100	je 996, ⁶⁴ / 1.186,- €		je 1.029, ⁴¹ / 1.225,- €	
300 x 120	je 1.089, ⁰⁸ / 1.296,- €		je 1.135, ²⁹ / 1.351,- €	
400 x 100	je 1.144, ⁵⁴ / 1.362,- €		je 1.200, ⁰⁰ / 1.428,- €	
400 x 120	je 1.190, ⁷⁶ / 1.417,- €		je 1.255, ⁴⁶ / 1.494,- €	

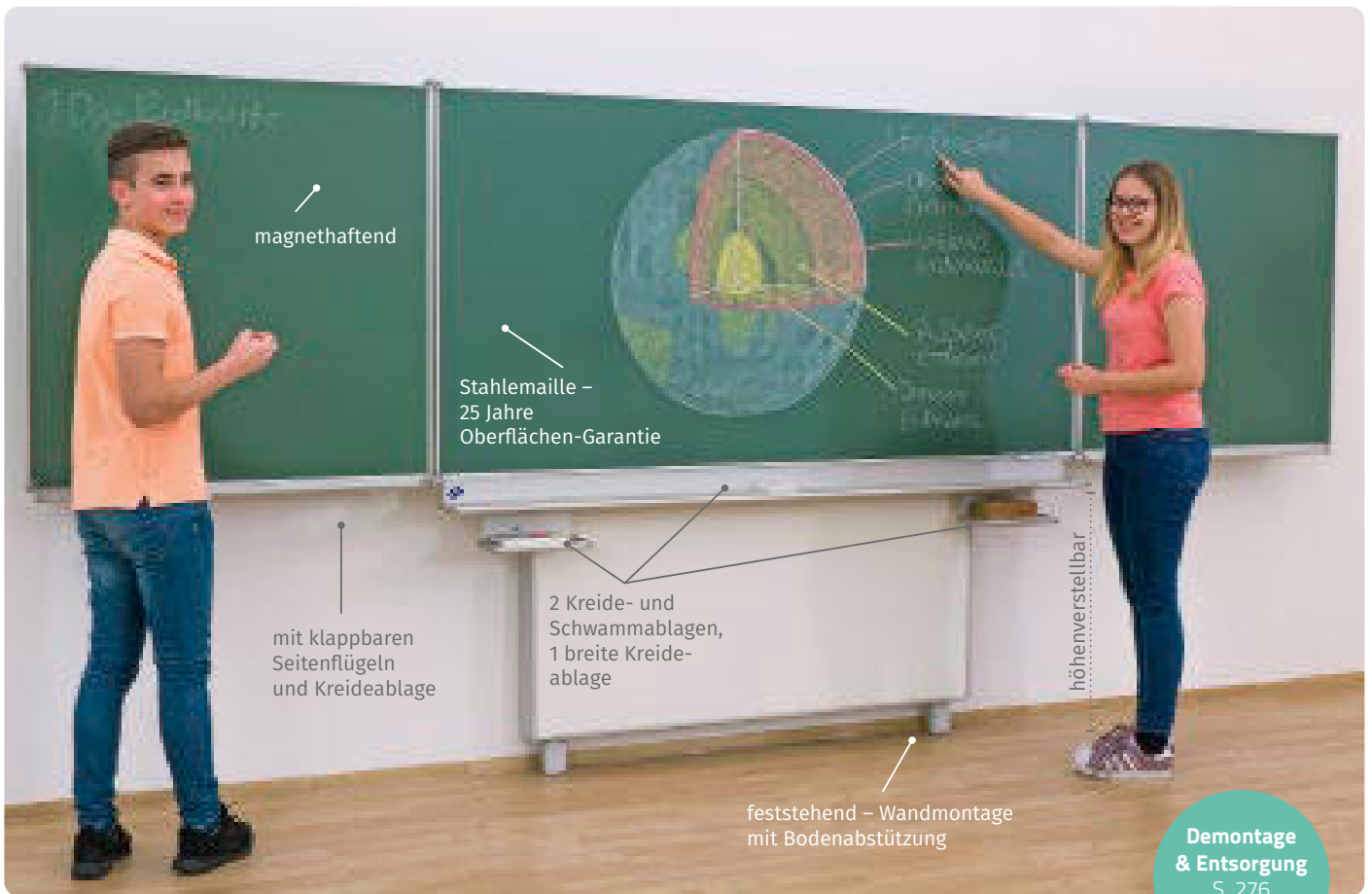

Gestell-Klappschiebetafel – feststehend, Wandmontage mit Bodenabstützung

Die Gestell-Klappschiebetafel eignet sich perfekt für alle Schularten, Klassen- sowie Seminarräume und mit weißer Stahlemaileoberfläche sogar für EDV-Räume – sie wird zu einem zentralen Punkt des Raumes. Die Schreibfläche der Tafel ist aus dem hochwertigen und langlebigen Material **Stahlemaile** gefertigt. Somit ist diese auch **magnethaftend**. Außerdem sind an der Tafel eine abgerundete, **breite Kreideablage** und eine **doppelte Schwammablage** mit **Sicherheitskantenschutz** befestigt, um ein komfortables Arbeiten zu ermöglichen. Die Tafelfläche kann man **superleise** und sehr **leicht** hoch und runter bewegen. Lehrkräfte und Lernende arbeiten in einer **ergonomisch** sinnvollen Arbeitshöhe. Außerdem können die zwei äußeren Tafelflügel einfach aus- und eingeklappt werden, wodurch die Schreibfläche variabel ist.

Höhe der Tafel, wenn sie ganz oben ist: siehe Abbildung
 Höhe der Tafel, wenn diese nach ganz unten geschoben ist: siehe Abbildung
 Die Bodenabstützung leitet das Gewicht der Tafel ab und sorgt zusätzlich zu den Wandankern für erhöhte **Standsicherheit**. Die ausgeklügelte Höhenverstellung arbeitet mit **Gegenzug und Präzisionsrollenketten**. Lieferung ohne Deko
 Auf die Schreiboberfläche Stahlemaile gewähren wir eine Garantie von 25 Jahren.

83292H47* + Größe + Farbe ab **1.062,¹⁸ / 1.264,- €**
Bitte Größe und Farbe angeben! **Lieferung frei Verwendungsstelle**

Mittelfläche (B x H/cm)	Flügel (B x H/cm)	Grün (für Kreide)	Whiteboard (für Boardmarker)	Blau (für Kreide)	Anthrazit (für Kreide)
200 x 100	100 x 100	je 1.062, ¹⁸ / 1.264,- €		je 1.126, ⁸⁹ / 1.341,- €	
200 x 120	100 x 120	je 1.228, ⁵⁷ / 1.462,- €		je 1.298, ³² / 1.545,- €	
200 x 150	100 x 150	je 1.570, ⁵⁹ / 1.869,- €			

Bitte Farbe wählen:



Ablagesystem und Stopper



Alle Varianten:

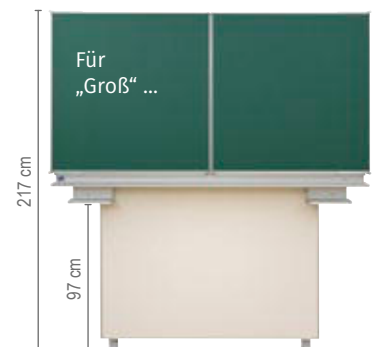

MONTAGE an festem Mauerwerk inklusive!



Für alle anderen Wandbeschaffenheiten behalten wir uns eine Material- und Aufwandspauschale vor. Lieferung frei Verwendungsstelle
 Lineaturen werden gesondert berechnet, s. S. 276



GEOLINER

Tafelzirkel „Power“

Mit magnetischem Fuß

Der Tafelzirkel hat einen Fuß mit drei **sehr starken Magneten**. Sie fixieren den Zirkel an jeder magnetisierenden Tafel. Bögen und Kreise zeichnen gelingt garantiert perfekt. Kreide klemmen Sie mit einem sicheren Mechanismus ein. Eine Spannfeder verhindert das Verrutschen.

Der Zirkel hat eine cm- und Grad-Skalierung. An einem Schenkel befindet sich ein Drehgriff, der die Handhabung erleichtert.

420H47* Stück 20,⁹⁷ / 24,⁹⁵ €



GEOLINER

Tafelzirkel „Classic“

Mit Saugnäpfen

Der Geoliner®-Tafelzirkel wird Sie in Qualität und Handhabung überzeugen. Mit einem einfachen, aber sehr sicheren Mechanismus klemmen Sie die Kreide ein. Das Verrutschen wird durch eine starke Spannfeder verhindert. Die Saugnäpfe sind aus extraweichem Kunststoff, der sich der rauhen Tafeloberfläche perfekt anpasst. Dadurch **haftet der Zirkel perfekt** und in nie da gewesener Weise. Der Zirkel hat eine cm- und Grad-Skalierung. So können Sie Radien und Gradbögen genau zeichnen. Der Drehgriff an einem der Schenkel erleichtert die Handhabung zusätzlich.

450H47 Stück 15,⁰⁸ / 17,⁹⁵ €

**Ersatzteile für
GEOLINER**



Zirkelfuß mit Saugnäpfen

Passend zum Tafelzirkel „Classic“ und „Power“

292H47 Stück 6,¹³ / 7,³⁰ €



Zirkelfuß mit 3 starken Haftmagneten

Passend zum Tafelzirkel „Power“ und „Classic“

293H47 Stück 9,⁴¹ / 11,²⁰ €



Handgriff

für Lineale und Geodreiecke

306H47 Stück 0,⁵⁹ / 0,⁷⁰ €

763438H47 5 Stück 5,⁰³ / 5,⁹⁹ €

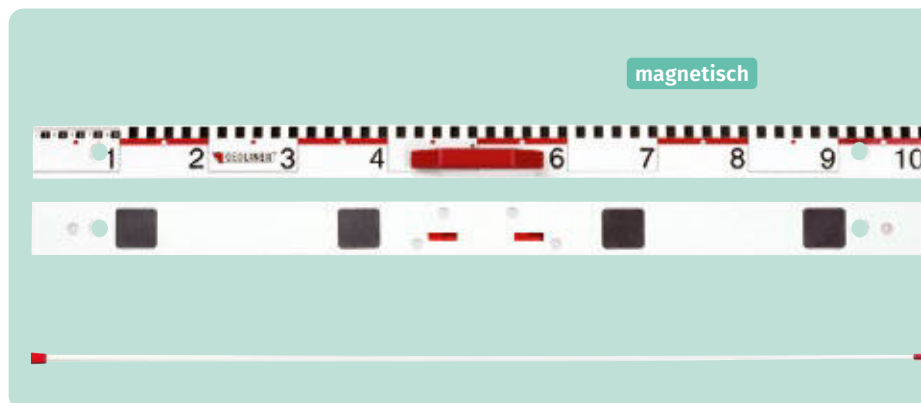

GEOLINER

Magnet-Lineal

100 cm, bunt, mit cm- und dm-Teilung, mit Magnetplatten

77955H47 Stück 12,²⁷ / 14,⁶⁰ €

Glasfiberzeigestab

Unzerbrechlich, ca. 110 cm

768526H47 Stück 5,⁸⁷ / 6,⁹⁹ €



Zeigestab „Hand“

Die Zeigestäbe im 3er-Set sind leicht und auch für kleine Hände gut zu greifen. Die weiße Hand mit ausgestrecktem Zeigefinger sitzt fest auf dem farbigen Stab. Damit wird die Aufmerksamkeit beim Deuten auf Tafeln oder Whiteboards erhöht. Auch zum lautlosen Melden geeignet

Länge: 38 cm, Ø Stab: 2 cm
Material: Kunststoff

767192H47 3 Stück 17,⁶¹ / 20,⁹⁵ €



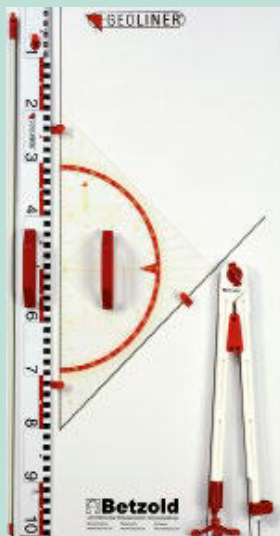

Geräteplatte mit 60-cm-Geodreieck

Das kleine Geodreieck ist leicht und schnell zu handhaben. Für die meisten Zeichnungen reichen 60 cm spielend aus.

Lieferumfang:

- Geräteplatte (55 x 101 cm) inkl. Montagematerial
- Geodreieck, **60 cm**
- Tafellineal, 1 m
- Fiberglas-Zeigestab mit rotem Kopf für bessere Sichtbarkeit
- Tafelzirkel

3 Varianten sind möglich:

Geräteplatte „Gamma“

Komplett bestückt mit allen Geräten und **Tafelzirkel „Classic“ mit Saugnäpfen**

77730H47* 63,⁸² / 75,⁹⁵ €

Geräteplatte „Delta“

Komplett bestückt mit allen Geräten und **Tafelzirkel „Power“ mit Magnetfuß**

77728H47* 68,⁸⁷ / 81,⁹⁵ €

Geräteplatte „Zeta“

Komplett bestückt mit allen Geräten in der magnetischen Ausführung

73824H47 79,⁴¹ / 94,⁵⁰ €

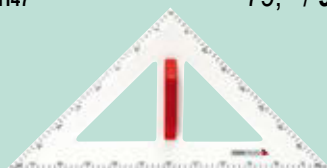

GEOLINER Winkel

78111H47 gleichschenkelig, 60 cm 8,⁹⁹ / 10,⁷⁰ €

GEOLINER Magnet-Winkel

gleichschenkelig, 60 cm, haftet an allen magnethaftenden Tafeln

78950H47 15,⁵⁵ / 18,⁵⁰ €



Geräteplatte mit 80-cm-Geodreieck

Das größere Geodreieck ermöglicht längere Linien und ggf. präzisere Zeichnungen. Vorteilhaft ist es auch beim Winkelmessen oder bei Parallelverschiebungen.

Lieferumfang:

- Geräteplatte (55 x 101 cm) inkl. Montagematerial
- Geodreieck, **80 cm**
- Tafellineal, 1 m
- Fiberglas-Zeigestab mit rotem Kopf für bessere Sichtbarkeit
- Tafelzirkel

3 Varianten sind möglich:

Geräteplatte „Omega“

Komplett bestückt mit allen Geräten und **Tafelzirkel „Classic“ mit Saugnäpfen**

77731H47* 71,⁸⁵ / 85,⁵⁰ €

Geräteplatte „Kappa“

Komplett bestückt mit allen Geräten und **Tafelzirkel „Power“ mit Magnetfuß**

77729H47* 77,⁷³ / 92,⁵⁰ €

Geräteplatte „Iota“

Komplett bestückt mit allen Geräten in der magnetischen Ausführung

73825H47 86,⁵¹ / 102,⁹⁵ €

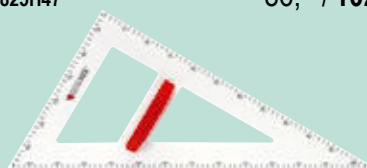

GEOLINER Winkel

78112H47 ungleichschenkelig, 60 cm 9,⁴¹ / 11,²⁰ €

GEOLINER Magnet-Winkel

ungleichschenkelig, 60 cm, haftet an allen magnethaftenden Tafeln

78951H47 15,⁰⁸ / 17,⁹⁵ €

GEOLINER Geodreieck

aus hochschlagfestem Acrylglas

294H47* Hypotenuse 60 cm 15,⁹² / 18,⁹⁵ €

295H47* Hypotenuse 80 cm 21,⁴³ / 25,⁵⁰ €

magnetisch

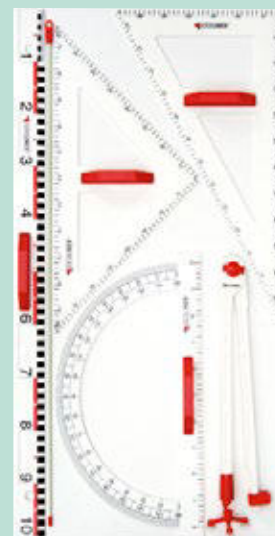

Geräteplatte mit Winkeln & Winkelmesser

Für exaktes Zeichnen der Winkel an der Tafel

Lieferumfang:

- Geräteplatte (58,5 x 105 cm) inkl. Montagematerial
- Winkel, gleichschenkelig, 60 cm
- Winkel, ungleichschenkelig, 60 cm
- Winkelmesser, 50 cm
- Tafellineal, 1 m
- Fiberglas-Zeigestab mit rotem Kopf für bessere Sichtbarkeit
- Tafelzirkel

3 Varianten sind möglich:

Geräteplatte „Lambda“

Komplett bestückt mit allen Geräten und **Tafelzirkel „Classic“ mit Saugnäpfen**

78118H47 68,⁸⁷ / 81,⁹⁵ €

Geräteplatte „Sigma“

Komplett bestückt mit allen Geräten und **Tafelzirkel „Power“ mit Magnetfuß**

78854H47 73,⁵³ / 87,⁵⁰ €

Geräteplatte „Beta“

Komplett bestückt mit allen Geräten in der magnetischen Ausführung

73826H47 86,⁵¹ / 102,⁹⁵ €

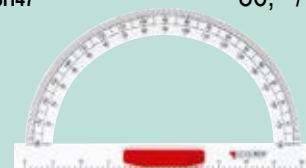

GEOLINER Winkelmesser

78113H47 50 cm 8,⁹⁹ / 10,⁷⁰ €

GEOLINER Magnet-Winkelmesser

50 cm, haftet an allen magnethaftenden Tafeln

78952H47 15,⁹² / 18,⁹⁵ €

GEOLINER Magnet-Geodreieck

aus hochschlagfestem Acrylglas, haftet an allen magnethaftenden Tafeln. Inkl. Magnetplatten

302H47* Hypotenuse 60 cm 20,¹³ / 23,⁹⁵ €

303H47* Hypotenuse 80 cm 27,⁶⁹ / 32,⁹⁵ €

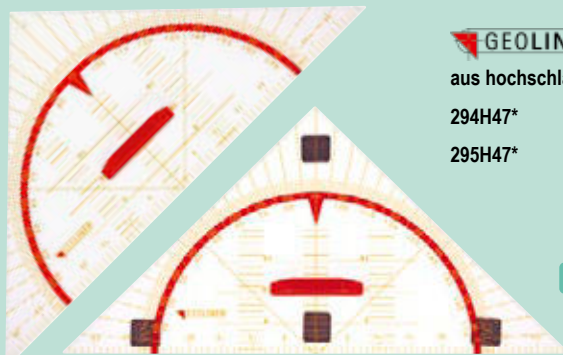

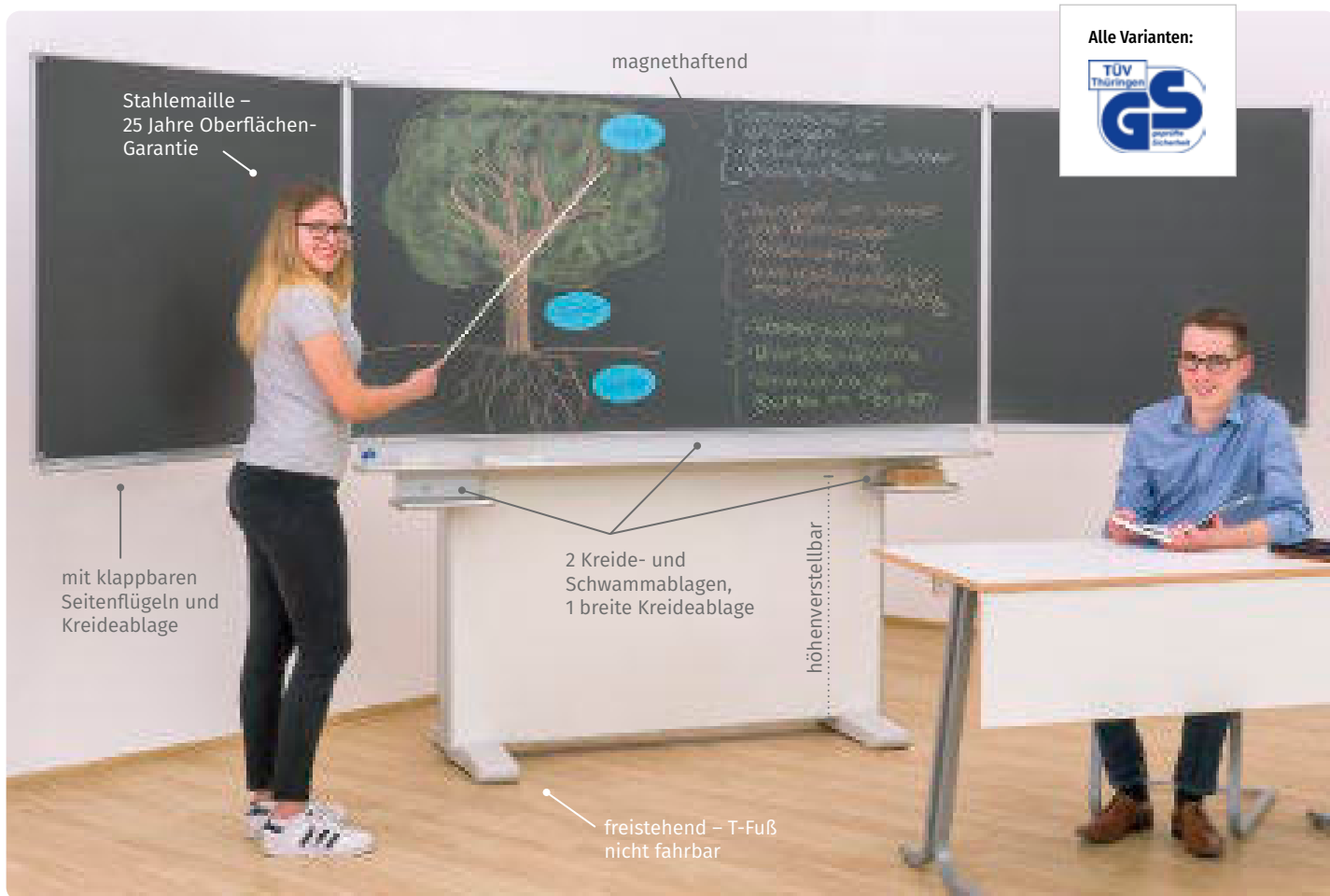

Gestell-Klappschiebetafel, freistehend

Flexibilität ist im Klassenraum heute alles. Wer weiß schon, wie morgen die Möblierung angeordnet ist. Möglicherweise wird der Raum auch künftig ganz anders genutzt. Bleiben Sie so flexibel. Die freistehende Tafel kann jederzeit versetzt werden und steht trotzdem **sicher und beständig**. Die Tafel ist **freistehend** und kann daher auch in der Mitte eines Raumes aufgebaut werden. Wo die Tragfähigkeit der Wände nicht ausreicht (z. B. bei Leichtbauwänden), werden freistehende Klapp-Schiebetafeln verwendet. Die Gestell-Klappschiebetafel eignet sich perfekt für alle Schularten, Klassen- sowie Seminarräume und mit weißer Stahlemailleoberfläche sogar für EDV-Räume. Die Schreibfläche der Tafel ist aus dem hochwertigen und langlebigen Material **Stahlemaille** gefertigt. Somit ist diese auch **magnethaftend**. Außerdem sind an der Tafel eine abgerundete, **breite Kreideablage** und eine **doppelte Schwammablage** mit **Sicherheitskantenschutz** befestigt, um ein komfortables Arbeiten zu ermöglichen. Die

Tafelfläche kann man **superleise** und sehr **leicht** hoch und runter bewegen. Lehrkräfte und Lernende arbeiten in einer **ergonomisch** sinnvollen Arbeitshöhe. Außerdem können die zwei äußeren Tafelflügel einfach aus- und eingeklappt werden.

Höhe der Tafel, wenn sie ganz oben ist: siehe Abbildung unten
 Höhe der Tafel, wenn diese nach ganz unten geschoben ist: siehe Abbildung unten
 Die ausgeklügelte Höhenverstellung arbeitet mit **Gegenzug und Präzisionsrollenketten**. Auf die Schreiboberfläche Stahlemaille gewähren wir eine Garantie von 25 Jahren.

Lieferung ohne Deko

83293H47* + Größe + Farbe

Bitte Größe und Farbe angeben!

ab 1.407,⁵⁶ / 1.675,- €

Lieferung frei Verwendungsstelle

Mittelfläche (B x H/cm)	Flügel (B x H/cm)	Grün (für Kreide)	Whiteboard (für Boardmarker)	Blau (für Kreide)	Anthrazit (für Kreide)
150 x 100	75 x 100	je 1.407, ⁵⁶ / 1.675,- €		je 1.444, ⁵⁴ / 1.719,- €	
200 x 100	100 x 100	je 1.500,- / 1.785,- €		je 1.564, ⁷¹ / 1.862,- €	



Lieferung frei Verwendungsstelle
 Lineaturen werden gesondert berechnet, s. S. 276

Bitte Farbe wählen:



Ablagesystem und Stopper



Eigenschaften Stahlemaille:

- magnethaftend
- Verschleißfestigkeit: 25 Jahre Garantie auf Beschreibbarkeit
- kratzfest & schmutzabweisend
- chemikalienbeständig, d. h., auch ein Permanentmarker kann ohne Beschädigung der Oberfläche mit Verdünnung entfernt werden
- bleifrei, umweltfreundlich & recyclingfähig
- hervorragende Wischbarkeit & Sichtbarkeit
- feuerfest & emissionsfrei



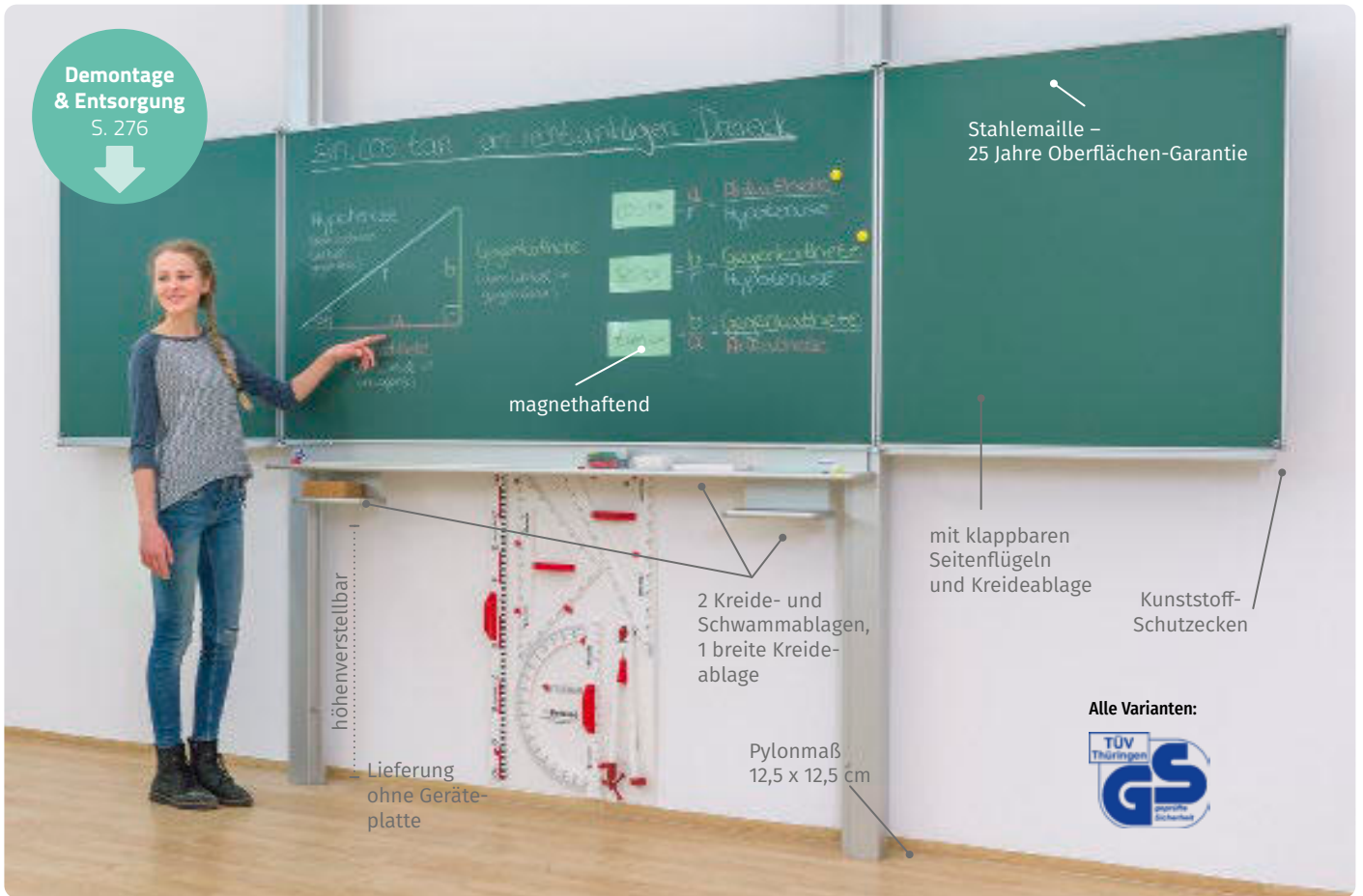

Pylonen-Klappschiebetafel

Nutzen Sie den **Raum vom Fußboden bis zur Decke**. Mit der Pylonentafel ist das kein Problem. Insbesondere Kinder können die Tafel auf die **gewünschte Schreibhöhe** herunterfahren. Die Pylonentafel ist ebenfalls im Sinne der Inklusion für Personen im Rollstuhl o. Ä. geeignet, da die Tafel bis kurz vor den Boden herunterfahrbar ist. Des Weiteren können **Erwachsene problemlos** an der Tafel schreiben, ohne krumm stehen zu müssen, weil die Tafel hoch genug zu schieben ist. Für alle ist etwas dabei. Die Pylonen-Klappschiebetafel eignet sich perfekt für alle Klassen- sowie Seminarräume und mit weißer Stahlemailleroberfläche sogar für EDV-Räume. Die Schreibfläche der Tafel ist aus dem hochwertigen und langlebigen Material **Stahlemaille** gefertigt. Somit ist diese auch **magnethaftend**. Außerdem sind an der Tafel eine abgerundete, **breite Kreideablage** und eine **doppelte Schwammablage** mit **Sicherheitskanten-schutz** befestigt, um ein komfortables Arbeiten zu ermöglichen. Die Tafelfläche kann man **superleise** und sehr **leicht** hoch und runter bewegen. Lehrkräfte und Lernende arbeiten in einer ergonomisch sinnvollen Arbeitshöhe. Außerdem können die zwei

äußeren Tafel Flügel einfach aus- und eingeklappt werden, wodurch die Schreibfläche variabel ist. Höhe der Tafel, wenn sie ganz oben ist: ca. 2,90 m
Höhe der Tafel, wenn diese nach ganz unten geschoben ist: ca. 12 cm vom Boden
Die ausgeklügelte Höhenverstellung arbeitet mit **Gegenzug und Präzisionsrollenketten**. Auf die Schreiboberfläche Stahlemaille gewähren wir eine Garantie von 25 Jahren.

Pylonen-Höhe: 290 cm, Pylonen-Maße: 12,5 x 12,5 cm, Pylonen-Farbe: Lichtgrau
Tafel befindet sich vor der Pylone. Mindesthöhe: 2,40 cm für Pylonentafel, Maximalhöhe: ca. 2,90 cm, auf Anfrage: auch höhere Säulen
Lieferung ohne Deko.

83291H47* + Größe + Farbe

ab **1.038,⁶⁶ / 1.236,- €**

Bitte Größe und Farbe angeben!

Lieferung frei Verwendungsstelle

Mittelfläche (B x H/cm)	Flügel (B x H/cm)	Grün (für Kreide)	Whiteboard (für Boardmarker)	Blau (für Kreide)	Anthrazit (für Kreide)
150 x 100	75 x 100	je 1.038, ⁶⁶ / 1.236,- €		je 1.075, ⁶³ / 1.280,- €	
150 x 120	75 x 120	je 1.094, ¹² / 1.302,- €		je 1.149, ⁵⁸ / 1.368,- €	
200 x 100	100 x 100	je 1.080, ⁶⁷ / 1.286,- €		je 1.145, ³⁸ / 1.363,- €	
200 x 120	100 x 120	je 1.205, ⁰⁴ / 1.434,- €		je 1.274, ⁷⁹ / 1.517,- €	
200 x 150	100 x 150	je 1.593, ²⁸ / 1.896,- €		-	

Ablagesystem und Stopper



Bitte Farbe wählen:



MONTAGE an festem Mauerwerk inklusive!



Für alle anderen Wandbeschaffenheiten behalten wir uns eine Material- und Aufwandspauschale vor. Lieferung frei Verwendungsstelle
Lineaturen werden gesondert berechnet, s. S. 276

LINEATUR 1

1. Schuljahr 4 : 5 : 4 : 2 cm

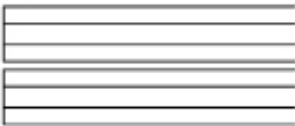

LINEATUR 2

2. Schuljahr 3 : 4 : 3 : 2 cm



LINEATUR 3

3. Schuljahr 8 : 3,5 : 8 cm



LINEATUR 4

ab 4. Schuljahr 10 cm



LINEATUR K 5

Karo 5 cm

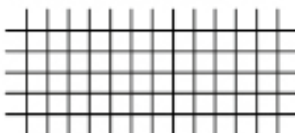

LINEATUR K 10

Karo 10 cm



LINEATUR MUSIK

Notenlinien 2,5 cm

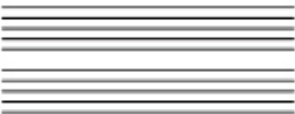

LINEATUR ORFF

Notenlinie ORFF 5 : 5 : 5 : 5 cm



LINEATUR KK 5

Kreuzkaro 5 cm



LINEATUR STENO

Einheitskurzschrift 4 cm



LINEATUR KK 10

Kreuzkaro 10 cm



Standardmäßig liefern wir alle Tafeln ohne Lineatur!

Abweichend davon können Sie die Tafel komplett liniert bestellen oder auch für jede Fläche eine eigene Lineatur festlegen. Sie können für jede der folgenden Tafelflächen eine individuelle Lineatur festlegen.



Haben Sie noch Fragen?
Ich berate Sie gerne!

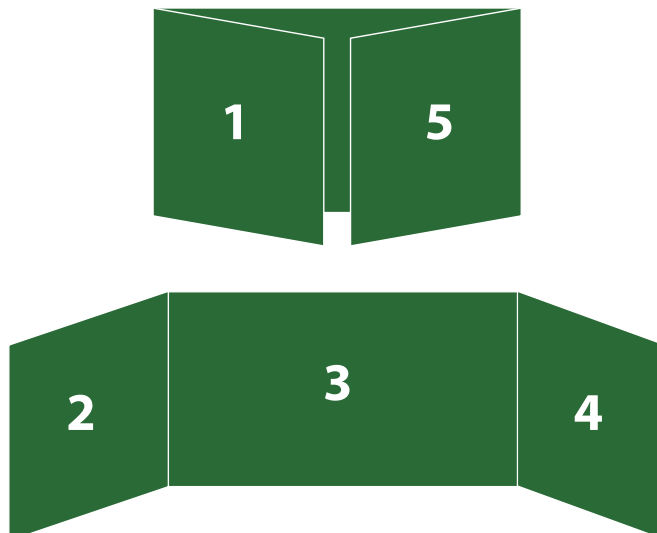

Bitte bestellen Sie Lineaturen wie in folgendem Beispiel:

83292H47 Klapp-Schiebetafel

755718H47 Lineatur K 5 (Karo 5 cm) für Flächen 1 und 5

755716H47 Lineatur 4 (ab 4. Schuljahr, 10 cm) für Flächen 2, 3, 4

Sie erhalten dann eine Klapp-Schiebetafel, die Außenflächen der Flügel kariert, die Innenflächen und die Mittelfläche liniert.

Demontage und Entsorgung zum Endpreis

755697H47*	Demontage und Entsorgung Standardtafel	209, ²⁴ / 249,- €
755699H47*	Demontage und Entsorgung Pylonen-Doppeltafel	293, ²⁸ / 349,- €
755700H47*	Demontage Standardtafel	115, ⁹² / 137, ⁹⁵ €
755701H47*	Demontage Pylonen-Doppeltafel	171, ³⁹ / 203, ⁹⁵ €
755702H47*	Demontage und Entsorgung Langwandtafel (bis 200 cm)	92, ³⁹ / 109, ⁹⁵ €
755703H47*	Demontage und Entsorgung Langwandtafel (bis 400 cm)	138, ⁶¹ / 164, ⁹⁵ €

Lineatur-Farben

Lineaturen für grüne, blaue und anthrazitfarbene Tafeln

Lineaturen sind weiß. Nur eine Ausnahme: Kreuzkaro ist dunkelgrau

755704H47*	Lineatur 1	1. Schuljahr, 4 : 5 : 4 : 2 cm
755707H47*	Lineatur 2	2. Schuljahr, 3 : 4 : 3 : 2 cm
755714H47*	Lineatur 3	3. Schuljahr, 8 : 3,5 : 8 cm
755716H47*	Lineatur 4	ab 4. Schuljahr, 10 cm
755718H47*	Lineatur K 5	Karo, 5 cm
755720H47*	Lineatur K 10	Karo, 10 cm
755722H47*	Lineatur Musik	Notenlinien, 2,5 cm
755724H47*	Lineatur Orff	Notenlinien Orff, 5 : 5 : 5 : 5 cm
755728H47*	Lineatur KK 5	Kreuzkaro, 5 cm
757301H47*	Lineatur KK 10	Kreuzkaro, 10 cm
755726H47*	Lineatur Steno	Einheitskurzschrift, 4 cm

pro m² je 23,⁹⁵ / 28,⁵⁰ €

Montage zum Endpreis

756972H47*	Montage Leichtbauwand	108, ⁴⁰ / 129,- €
756973H47*	Montage Doppelpylone an Leichtbauwand	156, ³⁰ / 186,- €
756974H47*	Montage Projektionsfläche an Leichtbauwand	72, ²⁷ / 86,- €
756975H47*	Montage Drehgestelltafel	55, ⁴² / 65, ⁹⁵ €
756976H47*	Montage Langwandtafel bis 200 cm (Höhe max. 120 cm)	55, ⁴² / 65, ⁹⁵ €
756977H47*	Montage Langwandtafel ab 201 cm (bis max. 400 x 120 cm)	78, ¹¹ / 92, ⁹⁵ €
756978H47*	Montage Bilderklemmleiste/lfm.	18, ⁴⁹ / 22,- €

Lineatur-Farben

Lineaturen für weiße Tafeln

Lineaturen sind schwarz. Nur eine Ausnahme: Kreuzkaro ist hellgrau

755705H47*	Lineatur 1	1. Schuljahr, 4 : 5 : 4 : 2 cm
755712H47*	Lineatur 2	2. Schuljahr, 3 : 4 : 3 : 2 cm
755715H47*	Lineatur 3	3. Schuljahr, 8 : 3,5 : 8 cm
755717H47*	Lineatur 4	ab 4. Schuljahr, 10 cm
755719H47*	Lineatur K 5	Karo, 5 cm
755721H47*	Lineatur K 10	Karo, 10 cm
755723H47*	Lineatur Musik	Notenlinien, 2,5 cm
755725H47*	Lineatur Orff	Notenlinien Orff, 5 : 5 : 5 : 5 cm
755729H47*	Lineatur KK 5	Kreuzkaro, 5 cm
757302H47*	Lineatur KK 10	Kreuzkaro, 10 cm
755727H47*	Lineatur Steno	Einheitskurzschrift, 4 cm

pro m² je 60,⁹² / 72,⁵⁰ €



Gestell-Klappschiebetafel, fahrbar

Wo **Flexibilität** benötigt wird oder in Räumen, in denen die Tragfähigkeit nicht ausreicht (z. B. bei Leichtbauwänden), werden freistehende Klapp-Schiebetafeln verwendet. Sie eignen sich perfekt für alle Schularten, Klassen- sowie Seminarräume und mit weißer Stahlemaileoberfläche sogar für EDV-Räume. Dank der **leichtgängigen Höhenverstellung** passen sich die Tafeln immer auf die optimale Schreibhöhe an. Die Schreibfläche der Tafel ist aus **Stahlemaile** und somit **magnethaftend**. Außerdem sind an der Tafel eine abgerundete, **breite Kreideablage** und eine **doppelte Schwammablage** mit Sicherheitskantenschutz befestigt. Die großzügige Kreideablage bietet genügend Ablagefläche für Kreide, Magnete, Zeigestab oder Tafeltuch. Die nassen Schwämme bewahren Sie in den **separaten Schwammablagen** auf. Somit vermischte sich das Wasser des Schwamms nicht mit der Kreide. Durch die besonders **leicht-**

laufenden kugelgelagerten Schwerlast-Doppelrollen bewegen Sie die Tafel schnell an ihren Einsatzort. Außerdem können die zwei äußeren Tafel Flügel einfach aus- und eingeklappt werden, wodurch die Schreibfläche variabel ist.

Höhe der Tafel, wenn sie ganz oben ist: siehe Abbildung unten
 Höhe der Tafel, wenn diese nach ganz unten geschoben ist: siehe Abbildung unten
 Die ausgeklügelte Höhenverstellung arbeitet mit **Gegenzug und Präzisionsrollenkett**. Auf die Schreiboberfläche Stahlemaile gewähren wir eine Garantie von 25 Jahren. Lieferung ohne Deko

83294H47* + Größe + Farbe

ab 1.309,²⁴ / 1.558,- €

Bitte Größe und Farbe angeben!

Mittelfläche (B x H/cm)	Flügel (B x H/cm)	Grün (für Kreide)	Whiteboard (für Boardmarker)	Blau (für Kreide)	Anthrazit (für Kreide)
150 x 100	75 x 100	je 1.309, ²⁴ / 1.558,- €		je 1.346, ²² / 1.602,- €	
200 x 100	100 x 100	je 1.401, ⁶⁸ / 1.668,- €		je 1.466, ³⁹ / 1.745,- €	



Lieferung frei Verwendungsstelle
 Lineaturen werden gesondert berechnet, s. S. 276

Bitte Farbe wählen:

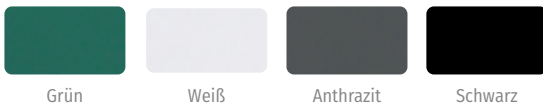

Ablagesystem und Stopper



Alle Varianten:



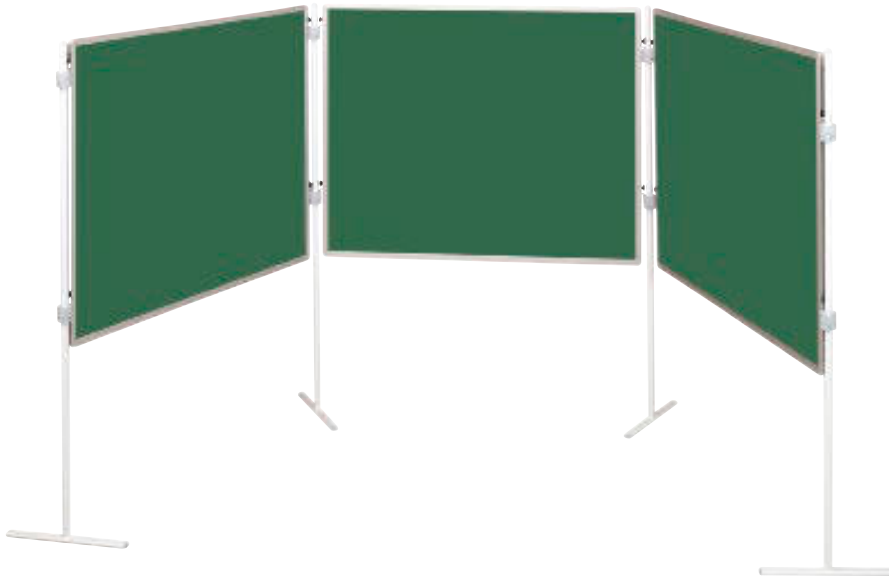

Stellwandbeine aus Metall



magnetaftend



magnetaftend



magnetaftend

Einhängetafel, Tafeloberfläche grün

- mit Kreide beschreibbar
 - magnetaftend
- Eine praktische Ergänzung für jede Schule, ideal als Beistelltafel im Klassenraum, z. B. für Projekte.

B x H: 150 x 120 cm, hoch oder quer einhängbar

79411H47* Stück 360,⁵⁰ / 429,- €

Einhängetafel, Tafeloberfläche blau

- mit Kreide beschreibbar
 - magnetaftend
- Eine praktische Ergänzung für jede Schule, ideal als Beistelltafel im Klassenraum, z. B. für Projekte.

B x H: 150 x 120 cm, hoch oder quer einhängbar

79413H47* Stück 360,⁵⁰ / 429,- €

Einhängetafel, Tafeloberfläche weiß

- mit Boardmarkern beschreibbar
 - magnetaftend
- Eine praktische Ergänzung für jede Schule, ideal als Beistelltafel im Klassenraum, z. B. für Projekte.

B x H: 150 x 120 cm, hoch oder quer einhängbar

79415H47* Stück 360,⁵⁰ / 429,- €

Stellwandbeine aus Metall, 2 Stück, Höhe: 150 cm

76926H47* 2 Stück 101,⁶⁴ / 120,⁹⁵ €

Stellwandbeine aus Metall, 2 Stück, Höhe: 150 cm

76926H47* 2 Stück 101,⁶⁴ / 120,⁹⁵ €

Stellwandbeine aus Metall, 2 Stück, Höhe: 150 cm

76926H47* 2 Stück 101,⁶⁴ / 120,⁹⁵ €

Sparset Tafelreihe, grün

bestehend aus 3 Tafeln und 4 T-Fuß-Stativen

79412H47* 1.167,²³ / 1.389,- €

Sparset Tafelreihe, blau

bestehend aus 3 Tafeln und 4 T-Fuß-Stativen

79414H47* 1.167,²³ / 1.389,- €

Sparset Tafelreihe, weiß

bestehend aus 3 Tafeln und 4 T-Fuß-Stativen

79416H47* 1.167,²³ / 1.389,- €

Whiteboard-Sparset

Dieses Set beinhaltet alles, was Sie für die Nutzung eines Whiteboards benötigen, zu einem absoluten Spitzenpreis.

Inhalt: 1 Material-Box, 16 x 37 x 23 cm, 1 Whiteboard-Stifthalter, magnetisch, 1 Whiteboardreiniger, 250 ml, 1 Dose Whiteboardtücher, 100 Stück, 1 Whiteboard-Wischer, 1 Greifmagnete-Set inkl. Box, Ø 2 cm, 80 Stück, 2 Whiteboard-Marker, 3er-Set, 1 Packung Ersatztücher für Whiteboard-Wischer, 10 Stück
Material: Kunststoff, Magnet, Filz (100 % Polyester)

761196H47* Set 38,⁶¹ / 45,⁹⁵ €



Rednerpult

Rednerpult mit Blende

Professionelles Pult für alle Anforderungen. Schnell bereit, nutzen Sie diesen praktischen Helfer für Ansprachen, Reden und bei offiziellen Anlässen. Front mit Lochblechblende, Manuskriptablage mit Abrutschkante, geräumige Ablage für Getränke etc.

Höhenverstellbar von 106 bis 128 cm, Breite: 60 cm, Tiefe: 45 cm
Gewicht: ca. 20 kg. Lieferung ohne Deko

76730H47 + Dekor + Nr. Stahlfarbe ab 240,³⁴ / 286,- €

Gleich wie oben, jedoch fahrbar mit Sicherheitsrollen, davon 2 feststellbar (ohne Abb.)

76731H47 + Dekor + Nr. Stahlfarbe ab 385,⁷¹ / 459,- €

Bitte wählen Sie aus:

Variante 1: Dekor



Variante 2: Stahlfarbe



Abb.: Dekor Ahorn, Stahlfarbe Weißaluminium

höhenverstellbar von 106 bis 128 cm

Schaukasten

Schaukasten, ultrafach, für den Innenbereich 6x DIN A4

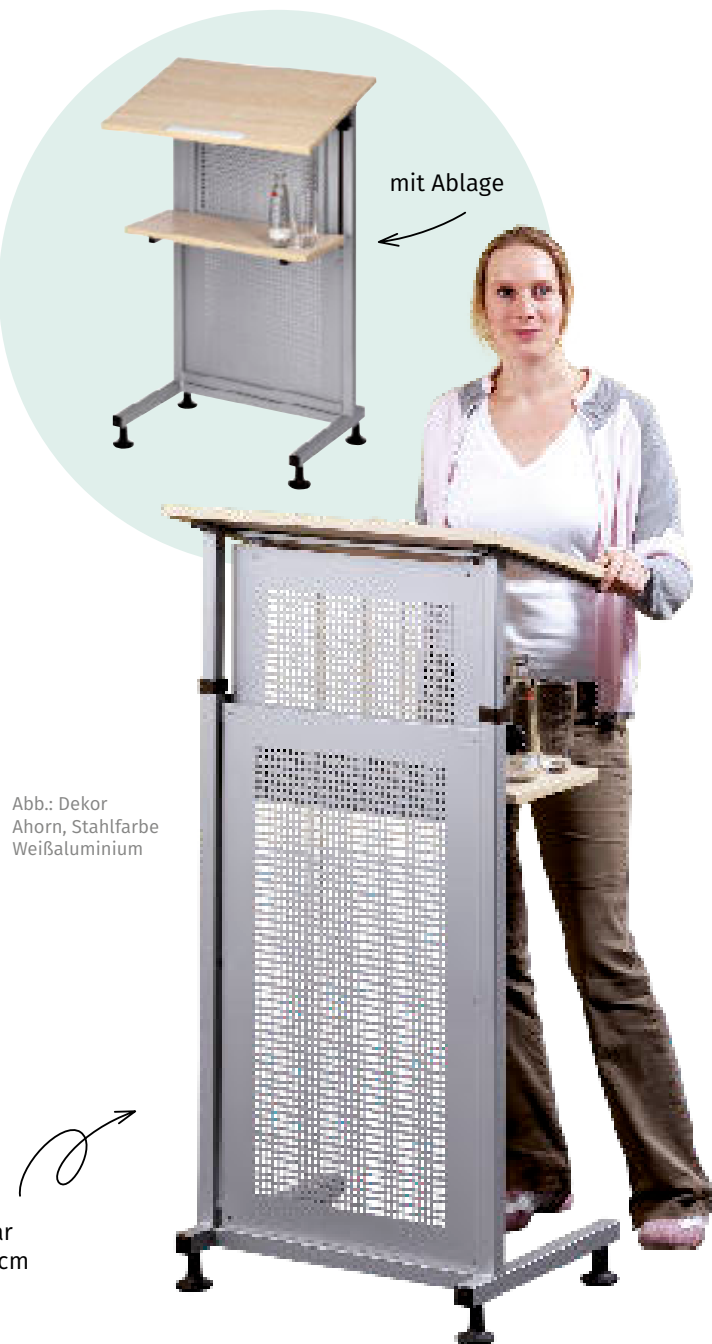
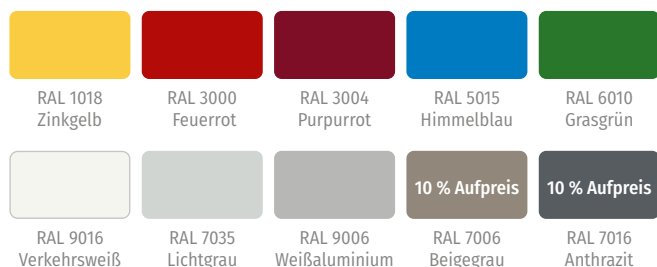
- Acrylglas für Sicherheit und gute Sichtbarkeit
- abschließbar, Lieferung inkl. 2 Schlüsseln
- Rückwand aus Stahlblech, **magnethaftend** – mit Markern beschreibbar
- Kunststoffecken für verminderte Verletzungsgefahr
- Die Qualität entspricht der DIN 4102-B1, d. h. **schwer entflammbar**.
- Lieferung inkl. Montagematerial
- Tiefe: 2,6 cm

magnethaftend

Indoor

B x H gesamt: 71,1 x 65,5 cm
B x H innen: 66 x 61,5 cm

73886H47 156,²⁶ / 185,⁹⁵ €

Lieferung ohne Magnete & Papier

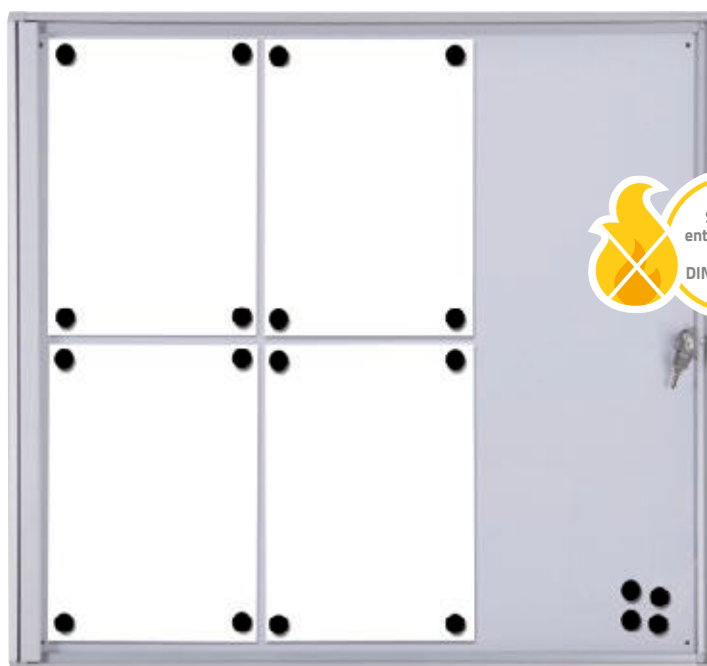



Stative bitte separat bestellen



01 | Kinder-Stellwandtafel mit Stoffoberfläche

Einzeln aufstellbare Tafeln mit doppelseitig verwendbaren Oberflächen. Mal hoch – mal quer, mal rot – mal blau ... Doppelseitig mit farbigem Tuch bespannt zum Fixieren von Gegenständen mittels selbstklebendem Klettband. B x H: 120 x 75 cm
Stative bitte extra bestellen.

76922H47	■ Rot
76923H47	■ Blau
76924H47	■ Grau

je 100,⁸⁰ / 119,⁹⁵ €

Gleich mitbestellen:

02 | Stativ in Kinderhöhe

für diese Ausstellungswände. Aus stabilem Rundrohr, lichtgrau, mit T-Fuß, Höhe: 1,5 m

76925H47	Stück	51, ²² / 60, ⁹⁵ €
76926H47	2 Stück	101, ⁶⁴ / 120, ⁹⁵ €

Alu-Wandleisten

Verwandeln Sie Ihre Klassenzimmerwände in **Präsentationsflächen**. Die Wandleisten werden einfach angeschraubt und sind einsatzbereit. Ob im Klassenzimmer oder in den Gängen, Sie präsentieren Lehrtafeln, Schülerbilder oder einfach nur Aushänge stets ordentlich und aufgeräumt. Schieben Sie Ihren Aushang einfach in die Rollklemmen und er hält perfekt. Praktische Haken dienen als Aufnahmen, z. B. für die Schlaufen einer Wandkarte. **Pro Meter Wandleiste werden 4 praktische Rollklemmen mitgeliefert.**

Höhe der Alu-Wandleiste: 5 cm. Tiefe: ca. 2 cm
Alu-Wandleisten: maximale Länge am Stück: 2 m

03 | Alu-Wandleiste, blaue Tafeloberfläche

Magnethaftend und mit Kreide beschreibbar
Lieferung ohne Magnete

79563H47*	■ 1 Meter	58, ⁷⁸ / 69, ⁹⁵ €
79564H47*	■ 2 Meter	71, ³⁹ / 84, ⁹⁵ € (1 m = € 35,69 / € 42,48)

04 | Alu-Wandleiste, Kork

Kork-Oberfläche für Pinnadeln, daher auch ohne Rollklemmen nutzbar, optimal zur Präsentation, z. B. von Bildern, geeignet. Lieferung ohne Pinnadeln

79559H47	■ 1 Meter	23, ¹¹ / 27, ⁵⁰ €
79560H47	■ 2 Meter	45, ⁸⁰ / 54, ⁵⁰ € (1 m = € 22,90 / € 27,25)

05 | Alu-Wandleiste, Korklinoleum

Für Pinnadeln. Lieferung ohne Pinnadeln

79565H47	■ 1 Meter	23, ¹¹ / 27, ⁵⁰ €
79566H47	■ 2 Meter	45, ⁸⁰ / 54, ⁵⁰ € (1 m = € 22,90 / € 27,25)

06 | Alu-Wandleiste, grüne Tafeloberfläche

Mit grüner Tafelstahloberfläche, magnethaftend und mit Kreide beschreibbar. Lieferung ohne Magnete

79561H47*	■ 1 Meter	58, ⁷⁸ / 69, ⁹⁵ €
79562H47*	■ 2 Meter	71, ³⁹ / 84, ⁹⁵ € (1 m = € 35,69 / € 42,48)

07 | Alu-Wandleiste, Whiteboard

Mit Whiteboard-Oberfläche, magnethaftend und mit Boardmarkern beschreibbar. Lieferung ohne Deko

79567H47*	■ 1 Meter	58, ⁷⁸ / 69, ⁹⁵ €
79568H47*	■ 2 Meter	71, ³⁹ / 84, ⁹⁵ € (1 m = € 35,69 / € 42,48)



im Handumdrehen gedreht

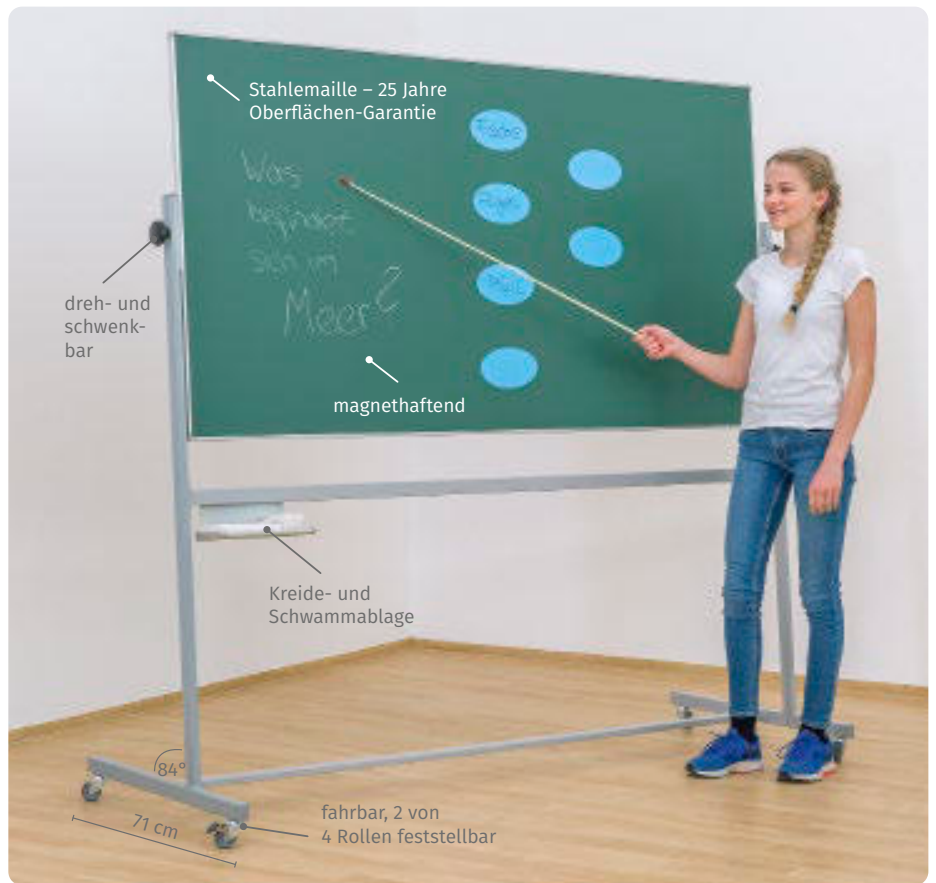

Drehgestelltafel

Die Drehgestelltafel eignet sich perfekt als **Allzwecktafel** und kann in Konferenzen, Seminarräumen, kleinen Klassenzimmern oder als Hinweistafel bei Veranstaltungen eingesetzt werden. Die Schreibfläche der Tafel ist aus **Stahlemaille** und somit **magnethaftend**. Die Tafel ist durch die 4 **leichtlaufenden Rollen**, wovon 2 feststellbar sind, leicht beweglich, was die Tafel absolut **mobil** und **leicht transportierbar** macht. Außerdem ist das Tafelblatt um **360° drehbar**, wodurch beide Seiten der Tafel effektiv genutzt werden können. An dem Tafelgestell ist außerdem noch eine **Schwammablage** befestigt.

Lieferung ohne Deko

83697H47* + Größe + Farbe ab 544,⁵⁴ / 648,- €

Bitte Größe und Farbe angeben!

Alle Varianten:



Eigenschaften Stahlemaille:

- magnethaftend
- Verschleißfestigkeit: 25 Jahre Garantie auf Beschreibbarkeit
- kratzfest & schmutzabweisend
- chemikalienbeständig, d. h., auch ein Permanentmarker kann ohne Beschädigung der Oberfläche mit Verdünnung entfernt werden
- bleifrei, umweltfreundlich & recyclingfähig
- hervorragende Wischbarkeit & Sichtbarkeit
- feuerfest & emissionsfrei

Fläche (B x H/cm)	Grün (für Kreide)	Weiß (für Boardmarker)	Anthrazit (für Kreide)	Schwarz (für Kreide)
120 x 100	je 544, ⁵⁴ / 648,- €		je 568, ⁰⁷ / 676,- €	
150 x 100	je 586, ⁵⁵ / 698,- €		je 614, ⁵⁹ / 731,- €	
200 x 100	je 655, ⁴⁶ / 780,- €		je 692, ⁴⁴ / 824,- €	
150 x 120	je 683, ¹⁹ / 813,- €		je 725, ²¹ / 863,- €	
200 x 120	je 729, ⁴¹ / 868,- €		je 775, ⁶³ / 923,- €	

2 von 4 Rollen feststellbar



Schwammablage



Feststellschrauben auf beiden Seiten der Tafel

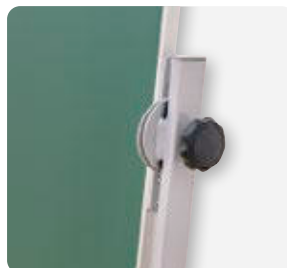

Bitte Farbe wählen:

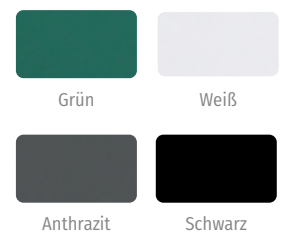



Eigenschaften Stahlemaile:

- magnethaftend
- kratzfest & schmutzabweisend
- Verschleißfestigkeit: 25 Jahre Garantie auf Beschreibbarkeit
- feuerfest & emissionsfrei
- chemikalienbeständig, d. h., auch ein Permanentmarker kann ohne Beschädigung der Oberfläche mit Verdünnung entfernt werden
- bleifrei, umweltfreundlich & recyclingfähig
- hervorragende Wischbarkeit & Sichtbarkeit

Bitte Farbe wählen:



Langwandtafeln

Die Seitenwände des Klassenzimmers sind wertvolle Flächen. Nutzen Sie Langwandtafeln, um mehr Präsentationsfläche für Projektarbeiten und Präsentationen zu erhalten. Die Schreibfläche der Tafel ist aus **Stahlemaile** und **magnethaftend**. Stahlemaile ist ein **hochwertiges** und **langlebiges** Material. Die Tafeln sind mit einem eloxierten Aluminiumrahmen eingefasst und die Ecken sind aus **Sicherheitsgründen** mit Kunststoff abgedeckt. Somit sorgt die Konstruktion für ein edles Design und hervorragende **Stabilität**. Die Tafel wird inklusive Montagematerial geliefert.

Sichere Aufhängung der Langwandtafeln durch jeweils 2 Fixierungsplatten oben und unten. Diese verhindern ein ungewolltes Aushängen der Tafel. Lieferung stets ohne Deko

83098H47* + Größe + Farbe ohne Ablage ab 140,²⁹ / 166,⁹⁵ €
 83099H47* + Größe + Farbe mit durchgehender Ablage ab 156,³⁰ / 186,- €

Bitte Größe und Farbe angeben!



Magnet-Sparset in Aufbewahrungsbox

Sparset mit den beliebtesten Magnet-Basics in der praktischen Aufbewahrungsbox

Inhalt:

- 40 Greifmagnete, Ø 2 cm, in Rot, Blau, Gelb, Grün
 - 40 Greifmagnete, Ø 3 cm, in Rot, Blau, Gelb, Grün
 - 30 Smiley-Magnetplättchen, rund, 1 mm dünn
 - 6 Magnetclips, starke Haftung
 - 1 Set Magnet-Haftis, 198 Stück in 4 verschiedenen Formen
 - 1 Aufbewahrungsbox, 1,4 l, grün
- H x B x T Box: 6,8 x 19 x 14 cm
 Material: Kunststoff, Magnet

761455H47

36,⁹³ / 43,⁹⁵ €

Fläche (B x H/cm)	Grün (für Kreide) ohne/mit Ablage	Weiß (für Boardmarker) ohne/mit Ablage	Anthrazit (für Kreide) ohne/mit Ablage	Schwarz (für Kreide) ohne/mit Ablage
100 x 70	140, ²⁹ / 166, ⁹⁵ € / 156, ³⁰ / 186,- €		157, ¹⁰ / 186, ⁹⁵ € / 167, ¹⁸ / 198, ⁹⁵ €	
120 x 90	182, ³¹ / 216, ⁹⁵ € / 189, ⁹² / 226,- €		198, ²⁸ / 235, ⁹⁵ € / 205, ⁸⁸ / 245,- €	
100 x 100	170, ⁵⁵ / 202, ⁹⁵ € / 211, ⁷⁶ / 252,- €		186, ⁵¹ / 221, ⁹⁵ € / 227, ⁷³ / 271,- €	
120 x 100	189, ⁸⁷ / 225, ⁹⁵ € / 197, ⁴⁸ / 235,- €		207, ⁵² / 246, ⁹⁵ € / 215, ¹³ / 256,- €	
130 x 100	198, ²⁸ / 235, ⁹⁵ € / 205, ⁸⁸ / 245,- €		212, ⁵⁶ / 252, ⁹⁵ € / 220, ¹⁷ / 262,- €	
150 x 100	215, ⁹² / 256, ⁹⁵ € / 223, ⁵³ / 266,- €		235, ²⁵ / 279, ⁹⁵ € / 242, ⁸⁶ / 289,- €	
180 x 100	254, ⁵⁸ / 302, ⁹⁵ € / 262, ¹⁸ / 312,- €		279, ⁷⁹ / 332, ⁹⁵ € / 287, ³⁹ / 342,- €	
200 x 100	266, ³⁴ / 316, ⁹⁵ € / 273, ⁹⁵ / 326,- €		305,- / 362, ⁹⁵ € / 312, ⁶¹ / 372,- €	
250 x 100	338, ⁶¹ / 402, ⁹⁵ € / 346, ²² / 412,- €		362, ⁹⁸ / 431, ⁹⁵ € / 370, ⁵⁹ / 441,- €	
300 x 100	405, ⁸⁴ / 482, ⁹⁵ € / 413, ⁴⁵ / 492,- €		439, ⁴⁵ / 522, ⁹⁵ € / 447, ⁰⁶ / 532,- €	
120 x 120	212, ⁵⁶ / 252, ⁹⁵ € / 220, ¹⁷ / 262,- €		247, ⁰² / 293, ⁹⁵ € / 254, ⁶² / 293,- €	
150 x 120	264, ⁶⁶ / 314, ⁹⁵ € / 272, ²⁷ / 324,- €		278, ⁹⁵ / 331, ⁹⁵ € / 286, ⁵⁵ / 341,- €	
180 x 120	305, ⁸⁴ / 363, ⁹⁵ € / 313, ⁴⁵ / 373,- €		330, ²¹ / 392, ⁹⁵ € / 337, ⁸² / 402,- €	
200 x 120	321, ⁸¹ / 382, ⁹⁵ € / 329, ⁴¹ / 392,- €		347, ⁸⁶ / 413, ⁹⁵ € / 355, ⁴⁶ / 423,- €	
250 x 120	405, ⁸⁴ / 482, ⁹⁵ € / 413, ⁴⁵ / 492,- €		441, ⁹⁷ / 525, ⁹⁵ € / 449, ⁵⁸ / 535,- €	
300 x 120	557, ¹⁰ / 662, ⁹⁵ € / 564, ⁷¹ / 672,- €		573, ⁹¹ / 682, ⁹⁵ € / 581, ⁵¹ / 692,- €	
400 x 120	585, ⁶⁷ / 696, ⁹⁵ € / 593, ²⁸ / 706,- €		602, ⁴⁸ / 716, ⁹⁵ € / 610, ⁰⁸ / 726,- €	



Demontage & Entsorgung
S. 276



Gleich mitbestellen:

Pinnnadeln

Dose mit 200 Stück für Textil- und Korktafeln

763659H47 200 Stück 7,³⁹ / 8,⁸⁰ €

Langwandtafeln, Kork

83096H47* + Größe ohne Ablage ab 111,⁷² / 132,⁹⁵ €

83097H47* + Größe mit durchgehender Ablage ab 130,²¹ / 154,⁹⁵ €

Bitte Größe angeben!



Alle Varianten:



Fläche (B x H/cm)	Kork (pinnen) ohne Ablage	Kork (pinnen) mit Ablage
100 x 70	111, ⁷² / 132, ⁹⁵ €	130, ²¹ / 154, ⁹⁵ €
120 x 90	133, ⁵⁷ / 158, ⁹⁵ €	152, ⁰⁶ / 180, ⁹⁵ €
100 x 100	120, ¹³ / 142, ⁹⁵ €	138, ⁶¹ / 164, ⁹⁵ €
120 x 100	131, ⁰⁵ / 155, ⁹⁵ €	149, ⁵⁴ / 177, ⁹⁵ €
130 x 100	141, ⁹⁷ / 168, ⁹⁵ €	160, ⁴⁶ / 190, ⁹⁵ €
150 x 100	158, ⁷⁸ / 188, ⁹⁵ €	177, ²⁷ / 210, ⁹⁵ €
180 x 100	195, ⁷⁶ / 232, ⁹⁵ €	214, ²⁴ / 254, ⁹⁵ €
200 x 100	200, ⁸⁰ / 238, ⁹⁵ €	219, ²⁹ / 260, ⁹⁵ €
250 x 100	242, ⁸² / 288, ⁹⁵ €	261, ³⁰ / 310, ⁹⁵ €
300 x 100	326, ⁸⁵ / 388, ⁹⁵ €	345, ³⁴ / 410, ⁹⁵ €
120 x 120	147, ⁸⁶ / 175, ⁹⁵ €	166, ³⁴ / 197, ⁹⁵ €
150 x 120	172, ²³ / 204, ⁹⁵ €	190, ⁷¹ / 226, ⁹⁵ €
180 x 120	195, ⁷⁶ / 232, ⁹⁵ €	214, ²⁴ / 254, ⁹⁵ €
200 x 120	211, ⁷² / 251, ⁹⁵ €	230, ²¹ / 273, ⁹⁵ €
250 x 120	279, ⁷⁹ / 332, ⁹⁵ €	298, ²⁸ / 354, ⁹⁵ €
300 x 120	372, ²³ / 442, ⁹⁵ €	390, ⁷¹ / 464, ⁹⁵ €



Sichere Aufhängung

MONTAGE

Sichere Aufhängung der Langwandtafeln durch jeweils 2 Fixierungsplatten oben und unten. Diese verhindern ein ungewolltes Aushängen der Tafel.



1 Karton
100 Stück, **weiß**, rund
74947H47* Karton **4,19 / 4,99 €**



1 Karton
100 Stück, **grün**, rund
74975H47* Karton **4,37 / 5,20 €**

Runde Wandtafelkreiden
Die stabile und staubfreie Kreide!

Die runden Boardliner-Tafelkreiden sind besonders langlebig und stabil, die Kreiden brechen selten ab. Die Kreide ist staubfrei und überzeugt mit einem leisen Schreibverhalten auf allen Wandtafeln. Auch als Straßenmarkkreide sehr gut geeignet. Die runde Zylinderform liegt angenehm in der Hand und lässt sich gleichmäßig verschreiben.

Stück Kreide: Länge: 8,2 cm,
Ø ca. 0,9 cm



Top-Qualität – enorm preisgünstig!



1 Karton
100 Stück, **rot**, rund
74974H47* Karton **4,37 / 5,20 €**



1 Karton
100 Stück, **blau**, rund
74977H47* Karton **4,37 / 5,20 €**



1 Karton
100 Stück, **gelb**, rund
74973H47* Karton **4,37 / 5,20 €**



12 Stück in Faltschachtel
weiß, rund
74971H47 **0,76 / 0,90 €**



12 Stück in Faltschachtel
6 Farben je 2 Stück, rund
74972H47* **0,92 / 1,10 €**



Box, klein, 300 ml
Transparent. H x B x T: 6 x 11 x 8 cm
850144H47* **1,85 / 2,20 €**



Magnetisches Klebeband auf Abroller

Vereinfacht Ihren Alltag

Magnetisieren Sie Papier oder Materialien in Sekundenschnelle. Ziehen Sie das Magnetband **einfach wie Klebefilm** aus dem Abroller. Es lässt sich auch **rückstandslos** wieder entfernen. Dieser praktische Helfer sollte auf keinem Lehrertisch fehlen! 8 Meter Magnetband (19 mm breit, 0,3 mm dick) im praktischen Spender mit Abrisszacken.

78566H47 Stück **8,32 / 9,90 €**
(1 m = € 1,04 / € 1,24)

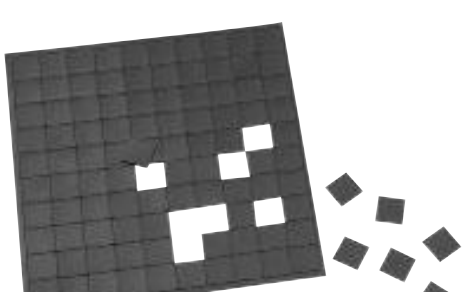

Magnet-Haftis
100 selbstklebende Magnetquadrate

7788H47	1 x 1 cm	3,70 / 4,40 €
86605H47	2 x 2 cm	5,63 / 6,70 €

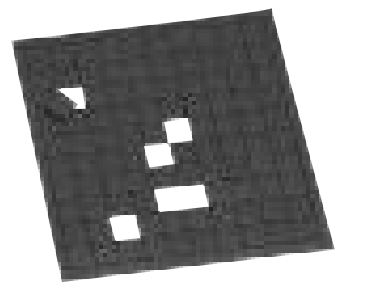

Grünwandtafeln

Sehr robuste Grünwandtafeln mit Tafeloberfläche!

Diese Grünwandtafeln sind extra für die Schule entwickelt worden: Die Tafeloberfläche ähnelt den „echten“ Tafeloberflächen sehr und ist äußerst angenehm zu beschreiben – das ist echter Schreibkomfort. Sie reinigen die Tafeln wie gewohnt, entweder trocken oder nass. Die angebrachte Ablagefläche ist ideal für Kreiden.

Die Tafeln sind extrem robust gebaut:

Selbst ein Sturz aus kleinen Höhen kann den Tafeln nichts anhaben. Der Rahmen besteht aus robustem Aluminium, die Ecken sind alle extra verstärkt und die Rückwand ist mit einer Stahlplatte versehen (siehe Detail-Abbildungen). Durch den Stahlrücken sind die Tafeln zusätzlich magnethaftend und ermöglichen so auch den Unterricht mit magnetischen Lehrmitteln.

Tiefe: ca. 1,6 cm

Jeder Tafel liegt Wand-Montagematerial bei. Lieferung ohne Kreide und Magnete

74957H47	90 x 60 cm	68, ⁸⁷ / 81, ⁹⁵ €
74958H47	120 x 90 cm	111, ⁷² / 132, ⁹⁵ €
74959H47	150 x 100 cm	147, ⁰² / 174, ⁹⁵ €
74961H47	180 x 120 cm	221, ⁸⁵ / 264,- €

Ablagefach für Kreiden



robuste Ecken



verstärkter Stahlrücken



Schwamm, braun, fein

ca. 6 x 16 x 10 cm

763670H47 5 Stück

7,⁰⁶ / 8,⁴⁰ €

Schwamm, gelb, fein

ca. 6 x 16 x 10 cm

763672H47 5 Stück

4,⁴⁵ / 5,³⁰ €

Schwamm, gelb, grob

ca. 6 x 16 x 10 cm

763671H47* 5 Stück

7,⁰⁶ / 8,⁴⁰ €



Trockenwischer

Trocknet Tafeln schnell, mühelos und streifenfrei.
Breite: 45 cm

74585H47*

7,¹⁴ / 8,⁵⁰ €

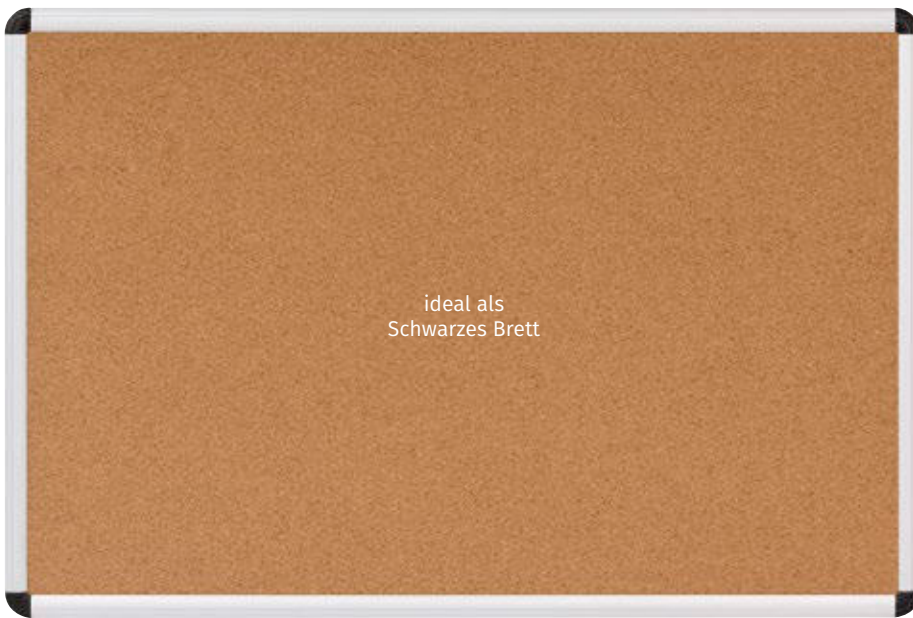

ideal als
Schwarzes Brett

Korktafeln mit Alurahmen

Präsentieren Sie wichtige Infos oder Projektarbeiten direkt im Klassenzimmer auf dieser praktischen Tafel! Die Einstiche der Pinnnadeln schließen sich nach dem Herausziehen wieder. Dadurch ist die Tafel sehr langlebig. Hochwertige Korkplatte auf dünner Trägerplatte mit Alurahmen. Mit abgerundeten Kunststoffecken

Inklusive Wand-Montagematerial

Horizontal und vertikal montierbar. Tiefe: 1,6 cm

73859H47	90 x 60 cm	43, ²⁸ / 51, ⁵⁰ €
73860H47	120 x 90 cm	83, ⁶¹ / 99, ⁵⁰ €
73861H47	150 x 100 cm	112, ⁵⁶ / 133, ⁹⁵ €



Die Einstiche schließen sich nach dem Herausziehen der Pinnnadeln wieder – dadurch ist die Tafel besonders langlebig.



Textiltafeln mit Alurahmen

Ihre Aushänge und Infos lassen sich mit Pinnnadeln schnell und einfach auf der Textilfläche der Pinnwand fixieren. Einstiche der Pinnnadeln bleiben auch bei häufiger Nutzung unsichtbar.

Robuster Veloursstoff auf dünner Trägerplatte mit Alurahmen. Mit abgerundeten Kunststoffecken

Inklusive Wand-Montagematerial

Horizontal und vertikal montierbar. Tiefe: 1,6 cm

73862H47	90 x 60 cm	42, ⁸² / 50, ⁹⁵ €
73863H47	120 x 90 cm	83, ⁶¹ / 99, ⁵⁰ €
73864H47	150 x 100 cm	112, ⁵⁶ / 133, ⁹⁵ €



Der hochwertige Veloursstoff ist besonders robust. Einstiche bleiben auch bei häufiger Nutzung unsichtbar.



magnethaftend



verstärkter Stahlrücken



robuste Ecken



Ablagefach für Stifte

Weißwandtafeln

Trocken abwischbare Whiteboards mit Alurahmen!

Die Whiteboards sind mit einer kratzfesten Schreibfläche aus weiß beschichtetem Stahl versehen.

Sie beschreiben diese Tafeln mit geeigneten Whiteboard-Markern unendlich oft.

Die Schrift wischen Sie ganz einfach trocken ab.

Die Tafeln sind extrem robust gebaut:

Selbst ein Sturz aus kleinen Höhen kann den Tafeln nichts anhaben. Der Rahmen besteht aus robustem Aluminium, die Ecken sind alle extra verstärkt und die Rückwand ist mit einer Stahlplatte versehen (siehe Detail-Abbildungen). Durch den Stahlrücken sind die Tafeln zusätzlich magnethaftend und ermöglichen so auch den Unterricht mit magnetischen Lehrmitteln.

Tiefe: ca. 1,6 cm

Jeder Tafel liegt Wand-Montagematerial bei. Lieferung ohne Magnete und Stifte

74951H47	90 x 60 cm	69, ³³ / 82, ⁵⁰ €
74952H47	120 x 90 cm	105, ⁸⁴ / 125, ⁹⁵ €
74953H47	150 x 100 cm	158, ⁷⁸ / 188, ⁹⁵ €
74954H47	180 x 90 cm	182, ³¹ / 216, ⁹⁵ €
74955H47	180 x 120 cm	213, ⁴⁵ / 254,- €

01 | Whiteboard-Marker

Für ein optimales Ergebnis auf Ihrem Whiteboard!
4 Farben im Set (Rot, Blau, Schwarz, Grün), Ø Rundspitze: 1,5 cm

763712H47 8 Stück

8,32 / 9,90 €



02 | Whiteboard-Reiniger

Für hartnäckige Stifte, die besonders gut haften und nicht trocken abwischbar sind.

763713H47* 2 Stück

7,23 / 8,60 €
(1 l = € 14,45 / € 17,20)



03 | Reinigungstücher für Whiteboards

Mühevolle Reinigung Ihres Whiteboards. Auch für Anschriebe, die schon etwas länger auf dem Whiteboard stehen, geeignet.

100 Stück im praktischen Spender

756269H47 100 Stück

5,71 / 6,80 €

Wir sorgen für eine saubere Fläche Ihrer Whiteboards!
Egal, ob mit Whiteboard-Wischer, Reinigungstüchern oder dem Reiniger aus der Sprühflasche.

04 | Ersatztücher für Whiteboard-Wischer

100 % PET

77648H47 10 Stück

2,18 / 2,60 €

05 | Whiteboard-Wischer

Für das schnelle und trockene Abwischen
H x B x T: 3,8 x 14,5 x 4,3 cm

763714H47* 2 Stück

6,71 / 7,99 €

06 | Folienstifte

4 trocken abwischbare Folienstifte mit feiner Spitze in den Farben Schwarz, Blau, Rot und Grün. Mit Magnet und Löschfilz in der Kappe

Inhalt: 4 Stifte in praktischem Kartonnetui

761285H47

6,39 / 7,60 €



07 | Folienstift, schwarz

Mit integriertem Löschfilz und Magnet, schwarz

758846H47 3 Stück

5,87 / 6,99 €

08 | Whiteboards

Mit Whiteboard-Stiften beschreibbar, leicht zu reinigen, magnethaftend

759012H47 DIN A4, 3 Stück

17,61 / 20,95 €

759013H47 DIN A3, 3 Stück

30,21 / 35,95 €

09 | Mini-Whiteboards

Für einen aktiven Unterricht! Die magnethaftenden und mit Whiteboard-Stiften beschreibbaren Tafeln animieren zur Mitarbeit und können schnell bei jedem Unterrichtsthema eingesetzt werden. Stellen Sie Ihren Schülerinnen und Schülern Fragen oder kleine Aufgaben. Die Ergebnisse können durch Hochhalten der Tafeln gezeigt werden.

B x H: 14 x 12,5 cm

756964H47 6 Stück

13,03 / 15,50 €

Bücherregal

Praktisch, übersichtlich und ganz einfach mit Schrauben und Dübeln in kindgerechter Höhe an der Wand befestigt, gelingt es jedem Kind, sich ein Buch herauszunehmen und wieder aufzuräumen.

H x B x T: ca. 44 x 89,5 x 9 cm

- bietet reichlich Platz für Bücher
- für Kinderhände gut zugänglich
- stabiler Metallrahmen
- in jeder beliebigen Höhe zu befestigen

755055H47 Silber 57,⁵⁶ / 68,⁵⁰ €

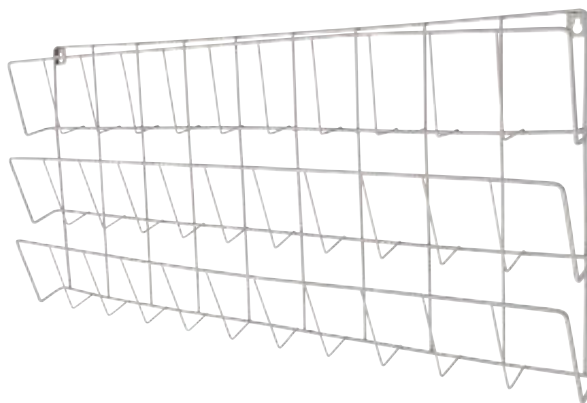
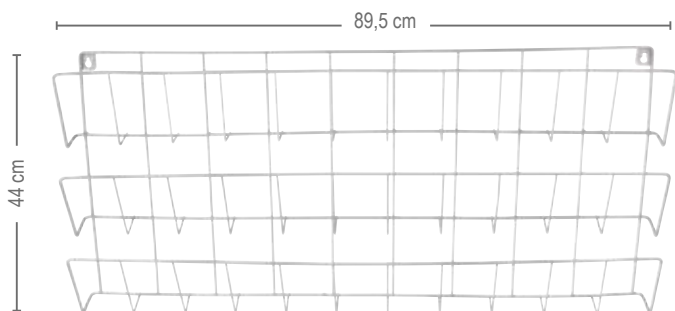

Flipchart auf Rollen

Dieses Flipchart ist perfekt geeignet für Präsentationen oder Team-Besprechungen. Durch die **5 leichtlaufenden Rollen** schieben Sie das Flipchart im Nu dahin, wo Sie es benötigen. Die **zwei Seitenarme** befinden sich an der Rückseite des Flipcharts und können bei Bedarf seitlich eingesteckt werden. Die weiße Stahloberfläche ist direkt mit abwischbaren Whiteboard-Markern beschreibbar. Selbstverständlich **haften auch Magnete**. Auf der **durchgehenden Ablagefläche** finden viele Flipchart-Marker Platz. In den **aufklappbaren Blockhalter** und die darunterliegenden **verstellbaren Zapfen** hängen Sie in Sekundenschnelle den Flipchart-Block ein. Besonders komfortabel ist die **Eintrittsfläche am runden Flipchartfuß**. Somit können Sie beim Schreiben besonders nah an das Flipchart herantreten.

Zur einfachen Selbstmontage

Höhenverstellbar von 169 bis 200 cm

Schreibfläche: 71 x 96 cm

Für alle gängigen Flipchartblöcke geeignet

74790H47 129,³⁷ / 153,⁹⁵ €

- zwei einsteckbare Seitenarme
- höhenverstellbar
- alle 5 Rollen feststellbar
- mit Whiteboard-Markern beschreibbar
- Oberfläche magnethaftend



Whiteboard-Folie

Magnethaftend und selbstklebend!

Mit der selbstklebenden Whiteboard-Folie erstellen Sie schnell und flexibel Raum für Ihre Informationsschriften, wie z. B. Raumbelagungspläne. Die Oberfläche ist beschaffen wie die eines Whiteboards. Sie lässt sich mit normalen Whiteboard-Stiften beschreiben und anschließend trocken wieder abwischen. Zudem ist die Oberfläche der Folie magnethaftend. Sie können die Whiteboard-Folie auf Glastüren, Glasscheiben oder Kunststoffoberflächen anbringen! Dank der selbstklebenden Rückseite bleibt sie sofort haften. Sie lässt sich individuell zuschneiden. Bitte beachten Sie, die Klebefolie lässt sich nur einmalig an einer Stelle anbringen und kann nach dem Entfernen nicht wiederverwendet werden.

B x H: 50 x 70 cm

Farbe: Weiß

Lieferung ohne Stifte

86606H47* 16,³⁹ / 19,⁵⁰ €
(1 m² = € 46,82 / € 55,71)





NEU
IM KATALOG

1

01 | Rugged Touch Keyboard Folio

Schlanke und robuste Schutzhülle für Ihr iPad mit integrierter QWERTZ-Tastatur mit 80 Tasten und hochwertigem Trackpad für Multi-Touch-Gesten. Der Ständer lässt sich stufenlos ergonomisch einstellen. Inkl. Stifthalter für DEQSTER Pencil, Logitech Crayon oder Apple Pencil. Mit Magnetverschluss
H x B x T: 2,15 x 25,5 x 20,5 cm
Material: Kunststoff

768343H47* für iPad 10,2"

768358H47* für iPad 10,9" je 83,⁹⁵ / 99,⁹⁰ €



NEU
IM KATALOG

2

02 | Display-Schutzglas für iPad

Dieser Schutz mit dem Härtegrad 9H bewahrt Ihr Display bestens vor Kratzern und allgemeiner Abnutzung und bietet Schutz und Stabilität bei Stößen. Das Glas passt genau auf das iPad und ist kinderleicht anzubringen. Die Berührungsempfindlichkeit bleibt erhalten.
H x B x T: 25,06 x 17,41 x 0,033 cm
bzw. 24,86 x 17,95 x 0,033 cm
Material: AGC-Glas. Lieferung ohne iPad

768748H47 9. Generation

768749H47 10. Generation 16,⁷² / 19,⁹⁰ €



NEU
IM KATALOG

3

03 | Deqster Pencil 2 für iPad

Dieser Stift lässt sich unkompliziert und blitzschnell mit allen iPad-Generationen ab 2018 verbinden. Dank der Handballen- sowie Neigungswinkelerkennung ermöglicht er intuitives, präzises und komfortables Arbeiten, Lernen und Zeichnen.
H x L x T Pencil: 0,86 x 16,6 x 0,96 cm
Material: Kunststoff, Magnet

768719H47#

58,⁷⁴ / 69,⁹⁰ €



Zubehör



NEU
IM KATALOG

4

04 | Deqster Pencil Lite

Mit diesem Pencil gelingt das Schreiben auf Ihrem iPad wie von Zauberhand. Der federleichte Stift ist kompatibel mit allen iPad-Generationen ab 2018 und hat eine Akkulaufzeit von bis zu 10 Stunden.
Länge: 16,7 cm, Ø 0,8 cm
Material: Kunststoff, Magnet

768743H47*

50,³⁴ / 59,⁹⁰ €

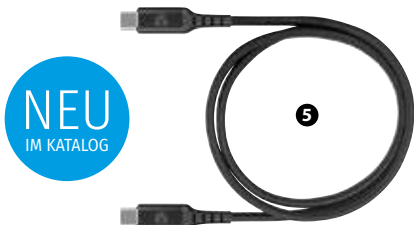

NEU
IM KATALOG

5

05 | Nylon-Kabel, USB-C auf USB-C

Das Daten- und Ladekabel ist kompatibel mit Ihrem Apple iPad 10,9" (10. Generation). Mit einer Geschwindigkeit von 5000 Mbit/s synchronisieren und laden Sie Daten. Auch leere Akkus werden mühelos aufgeladen.
Länge Kabel: 100 cm, Material: Nylon, Aluminium, PVC

768063H47

12,⁵² / 14,⁹⁰ €



NEU
IM KATALOG

6

06 | Nylon-Kabel, Lightning auf USB-A

Das Ladekabel mit 100 cm Länge ist kompatibel mit allen Apple-Geräten mit Lightning- bzw. USB-A-Anschluss. Verbinden Sie damit mühelos Ihre Geräte und laden Sie Akkus. Zum Synchronisieren von Daten ist das Kabel ebenfalls ideal geeignet. Übertragungsgeschwindigkeit: 480 Mbit/s
Länge Kabel: 100 cm, Material: Nylon, Aluminium, PVC

768062H47*

13,³⁶ / 15,⁹⁰ €



NEU
IM KATALOG

7

07 | Nylon Kabel, Lightning auf USB-C

Das 1 Meter lange Ladekabel ist kompatibel mit allen Apple-Geräten mit Lightning- bzw. USB-C-Anschluss (Apple-MFi-zertifiziert). Laden von Akkus und Synchronisieren von Daten geht damit einfach und ohne Hindernisse. Geschwindigkeit der Datenübertragung: 480 Mbit/s
Länge Kabel: 100 cm
Material: Nylon, Aluminium, PVC

767975H47*

13,³⁶ / 15,⁹⁰ €



Mobile
Beschallungs-
anlagen für jeden
Einsatzzweck!

M-Serie

- Spitzenklang für Turnhallen und im Freien
- 2-Wege-System, Tief- und Hochtonlautsprecher
- 120 Watt Musikleistung



Art.-Nr.	Bezeichnung	Leistung in W	CD/MP3/USB/SD-Player	Kassette	UHF-Funkempfänger	UHF-Handmikrofon	Pitch!	Akku	Trolley	Gewicht in kg
754600H47	M100 Blue	120	✓				✓		✓	15,50
754601H47	M100 Funk	120	✓		✓	✓	✓		✓	15,80
754602H47*	M100 Combi	120	✓	✓	✓	✓	✓		✓	16,40
755203H47*	M100 LS Plus	120							✓	13,40
756271H47	M200 Blue	120	✓				✓	✓	✓	24,50
756272H47	M200 Funk	120	✓		✓	✓	✓	✓	✓	24,70
756273H47	M200 Combi	120	✓	✓	✓	✓	✓	✓	✓	25,00

M100 Blue/Funk/Combi

MP3-Musikdateien von USB und SD-Karten abspielen.

- CD-Player mit Pitch-Funktion
- Gapless Player für das Abspielen ohne Übergangspause
- AMS-Funktion = Sprachpriorität gegenüber Musik bei Durchsagen
- Ergonomischer Tragegriff!
- Stativflansch!

Technische Daten:

Verstärker: 120 Watt Musik

Lautsprecher: 2-Wege-System, Tief- und Hochtonlautsprecher

Ein-/Ausgänge: 2x 6,3-mm-Klinke für Mikrofone, 1x 3,5-mm-Klinke für Mikrofone, 1x 3,5-mm-Klinke für Bluetooth-Interface, 1x 6,3-mm-Klinke für LS 100 Aktivbox, 1x Cinch-Eingang/Ausgang für externe Quellen (Keyboard, Stereoanlage, PC-Soundkarte), 1x 6,3-mm-Klinke für Kopfhörer, USB-Ladestation für das Laden von Smartphone & Co.

Kassettenrekorder: Bandlaufzählwerk 3-stellig

H x B x T, Gewicht: 58 x 33 x 29 cm, 16,4/15,8/15,5 kg

Im Lieferumfang enthalten: Funkmikrofon, Netzkabel, Batterien für Fernbedienung, Fernbedienung

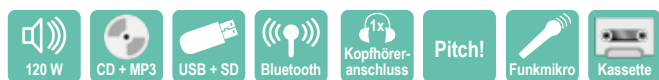

754602H47 TLS® M100 Combi 1.382,³⁵ / 1.645,- €



754601H47 TLS® M100 Funk 1.275,⁶³ / 1.518,- €



754600H47 TLS® M100 Blue 895,⁸⁰ / 1.066,- €



Tablets und Smartphones auch bei Veranstaltungen oder im Unterricht sicher verstauen

Die Marke TLS® steht für **Qualität** und **Zuverlässigkeit**. Genau diese Merkmale spiegelt die Modellreihe der TLS®-M100-Range wieder. Profitieren Sie von den Modellen M100 Blue, M100 Funk und dem Top-Modell M100 Combi mit ihrem optimalen Sound und einer **hochwertigen Verarbeitung**. Lassen Sie sich nicht das **sensationelle Klangergebnis** dank des robusten Holzkörpers entgehen. Egal, ob über CD-/MP3-Laufwerk, SD-Kartenslot, USB-Port, AUX-Verbindung oder Bluetooth-Verbindung. Kompatibilität auf höchstem Niveau! Smartphone, Tablet und andere Wiedergabequellen sind mit den TLS®-M100-Produkten kompatibel. Jede Box ist mit einem **praktischen Gerätesafe** ausgestattet. Doch nicht nur das, alles lässt sich sauber, ordentlich und vor allem **sicher**

verstauen. Schützen Sie Ihre Wertsachen und stellen Sie sicher, dass nichts verloren geht. Ein Schloss garantiert sicheres Aufbewahren.

Nie mehr ein leeres Smartphone oder Tablet nach einem langen Unterrichtstag. Volle Akkuleistung Ihres Smartphones oder Tablets für den restlichen Tag!

Die Modelle unterscheiden sich in folgender Ausstattung. Die M100 Blue verfügt über Bluetooth und ein CD-Laufwerk. Hinzu kommt bei der M100 Funk ein eingebauter Funkempfänger für das beiliegende Funkmikrofon. Die M100 Combi verfügt darüber hinaus noch über ein Kassettenlaufwerk mit Pitch-Funktion und Zählwerk. Das Top-Modell der M100-Range!

Schützen Sie Ihre wertvollen Geräte:

Die Klappe bietet sicheren Stand für Tablets (nicht enthalten).

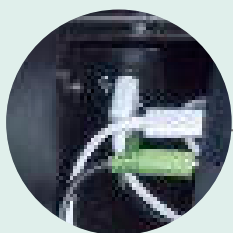

inklusive AUX-IN und Ladestation im Gerätesafe



stabiles Schloss und Metallklappe für sichere Aufbewahrung

mit eingebautem zweiten Funkempfänger für ein zusätzliches Mikrofon (s. Seite 294)



Ablagefach

Wertvolle Geräte sicher verstauen, **ABSCHLIEßBAR!** In dem Fach befindet sich die Fernbedienung bei der Lieferung.

Akku

Bis max. 2 Stunden bei voller Leistung. Inklusive praktischer Akkuanzeige

USB + AUX-IN

Der USB-Anschluss sorgt für eine dauerhaft volle Akkuleistung Ihres mobilen Endgerätes! **Die AUX-Klinke sorgt für eine schnelle und zufriedenstellende Musikverbindung.**

erhältlich in 3 Ausführungen

Bluetooth

In allen Modellen gehört die Bluetooth-Funktion zur Grundausstattung Ihrer TLS®-Box! Für Smartphone und Tablet

Trolley und Rollen

Flexibel einsetzbar & fahrbar

- Sporthalle
- Aula
- Schulhof

M200 Blue/Funk/Combi

Technische Daten:

Verstärker: 120 Watt Musik

Lautsprecher: 2-Wege-System, Tief- und Hochtonlautsprecher

Ein-/Ausgänge: 2x 6,3-mm-Klinke für Mikrofone, 1x 3,5-mm-Klinke AUX-IN, Bluetooth-Interface, 1x 6,3-mm-Klinke für LS 100 Aktivbox, 1x Cinch-Eingang/Ausgang für externe Quellen (Keyboard, Stereoanlage, PC-Soundkarte), 1x 6,3-mm-Klinke für Kopfhörer, USB-Ladestation für das Laden von Smartphone & Co.

Kassettenrekorder: Bandlaufzählwerk 3-stellig

H x B x T, Gewicht: 66 x 33 x 29 cm, 25/24,7/24,5 kg

Im Lieferumfang enthalten: Funkmikrofon, Netzkabel, Batterien für Fernbedienung, Fernbedienung (Tablet nicht im Lieferumfang enthalten)



756273H47 TLS® M200 Combi 1.618,⁴⁹ / 1.926,- €



756272H47 TLS® M200 Funk 1.384,⁰³ / 1.647,- €



756271H47 TLS® M200 Blue 1.100,- / 1.309,- €

Einstecken & Abspielen

Für alle TLS-Boxen geeignet.

Lieferung ohne Gerät



Für Mobiltelefone oder Laptops!

Gleich bestellen:

Audio-Kabel Cinch/3,5-mm-Klinke

74204H47	Länge: 3 m	6, ⁸¹ / 8, ¹⁰ €
74205H47	Länge: 6 m	9, ⁶⁶ / 11, ⁵⁰ €

Riesenleistung
und Stereo

01 | M100 LS Plus Aktiv-Lautsprecherbox

Kompatibel mit allen Boxen, bei denen ein LS-Out-Anschluss vorhanden ist.

Die Ausgangsleistung von **120 Watt** (Musik) addiert sich zur Ausgangsleistung der Rekorder- oder CD-Verstärker-Boxen. Ein erfolgreicher Einsatz ist auch bei großen Veranstaltungen in jedem Fall möglich. Zusammen mit der M100 Combi erfolgt eine echte Stereowiedergabe.

Technische Daten:

Verstärker: 120 Watt Musik
Lautsprecher: 2-Wege-System, Tief- und Hochtonlautsprecher

H x B x T: 51 x 33 x 29 cm

Gewicht: 13,2 kg

Komplett mit 8 m Anschlusskabel

755203H47* 484,⁸⁷ / 577,- €

02 | Mikrofon-Bodenstativ

Mit schwenkbarem Ausleger, trittschallgedämpft.

Gewinde 16 mm (5/8") und 9 mm (3/8")

Höhenverstellbar von 95 bis 210 cm

Farbe: Schwarz, Gewicht: 2 kg

Auslegerlänge: 72 cm

74184H47* 46,⁶⁴ / 55,⁵⁰ €

03 | Universal-Mikrofonklemme

Passend für alle gängigen Mikrofone von 19 bis 32 mm

70192H47# 5,¹³ / 6,¹⁰ €



- stabile Ausführung
- höhenverstellbar
- trittschallgedämpft

Ausstattung & Technik

Perfekt ausgestattet für Auftritte, Veranstaltungen und Vorträge!



Das Stativ für fast alle Boxen!



04 | Stativ zu den Combiboxen inklusive Adapter

Das Stativ besteht aus robusten Aluminium-Rohren mit einem Durchmesser von 3,5 cm. Es ist höhenverstellbar von 100 bis 180 cm. **Durch das abnehmbare Adapterstück verwenden Sie das Stativ für alle TLS®-Boxen und für die compra®-SoundBox 9995.**

[Stab-Ø entweder 2,5 cm (compra®) oder 3,5 cm (TLS®)] Fixiert wird das Stativ mit Flügelschrauben und einem Metallstift, der die Höheneinstellung zusätzlich arretiert. So ist ein absolut sicherer Stand Ihrer Verstärkerboxen garantiert. Das maximale Tragengewicht beträgt 50 kg. Lieferung ohne Box

74932H47 Stück 49,¹⁶ / 58,⁵⁰ €

TLS®-Zubehör

Zubehör für alle TLS®-Modelle M100 und M200 mit eingebautem Funkempfänger!



01 | Handmikrofon

Geeignet für die TLS® M100 Funk/Combi als auch für die TLS® M200 Funk/Combi. Sie müssen nichts mehr einstellen. Batterien in das Mikrofon einlegen, einschalten und das Mikrofon ist bereit! Es läuft über den freien Frequenzbereich und ist voreingestellt. Bitte wählen Sie den Frequenzbereich:
 Frequenz 863,05 MHz als **Ersatzmikrofon**
 Frequenz 864,8 MHz als **Zweitmikrofon**

760930H47 863,05 MHz
 756302H47 864,8 MHz je 99,¹² / 117,⁹⁵ €



Europaweiter
 lizenzfreier
 Frequenzbereich!
 Für Sie entstehen
 keine weiteren
 Kosten!

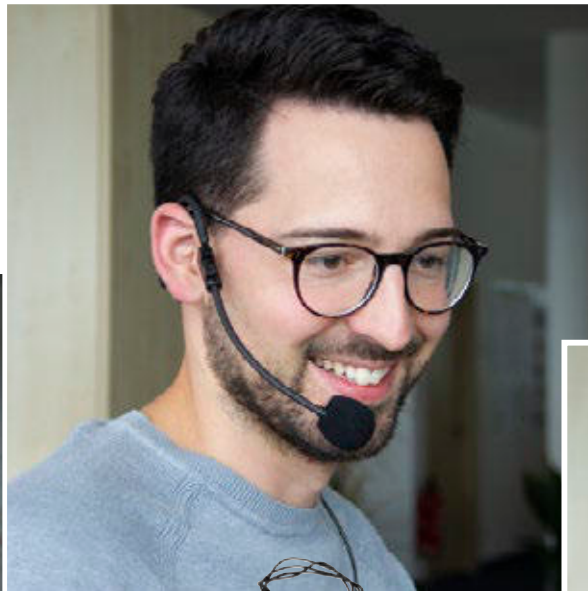

02 | Lavalier-Mikrofon inkl. Taschensender

Das Mikrofon kommt zusammen mit dem praktischen Taschensender und passt zur Verstärkerbox M100/200. Ideal für Vorträge und Seminare, da die Hände frei bleiben

Inhalt: 1 Bodypack-Taschensender, 1 Lavalier-Mikrofon
 H x B x T: 9 x 6,2 x 3 cm
 Material: Kunststoff

761026H47 130,²¹ / 154,⁹⁵ €



03 | Headset-Mikrofon inkl. Taschensender

Das Set ist passend zur TLS® M100/200 Verstärkerbox und kann ideal für Veranstaltungen und Sportfeste genutzt werden. Ein praktischer Taschensender ist im Lieferumfang inbegriffen. Verbindung zwischen Bodypack und Mikrofon ist ein XLR 3 Pin Plug.

Inhalt: 1 Bodypack-Taschensender, 1 Headset-Mikrofon
 H x B x T: 9 x 6,2 x 3 cm
 Material: Kunststoff

761027H47 143,⁶⁶ / 170,⁹⁵ €



04 | Professionelles Headset-Mikrofon inkl. Taschensender

Komfortables Headset-Mikrofon inkl. Taschensender. Kompatibel mit der TLS®-Verstärkerbox M100/200.

Inhalt: 1 Bodypack-Taschensender, 1 Headset-Mikrofon
 H x B x T: 9 x 6,2 x 3 cm
 Material: Kunststoff

761028H47 183,⁹⁹ / 218,⁹⁵ €

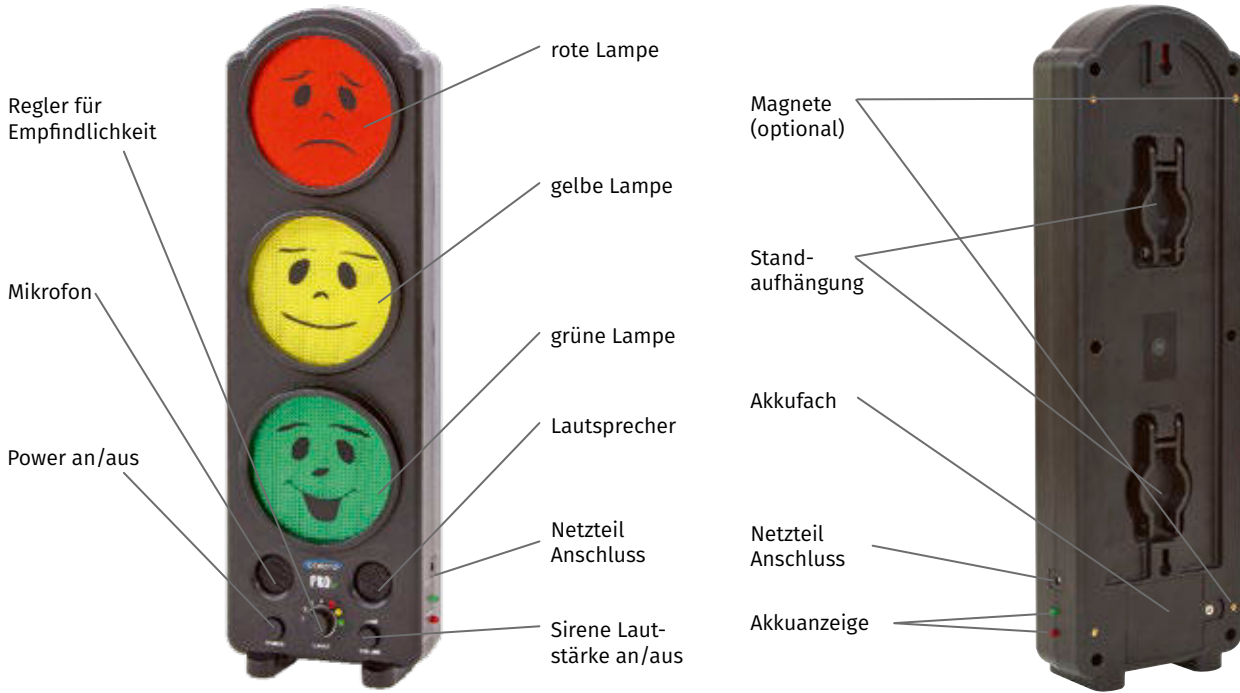

Lärmampel PRO

Sie kennen das Problem: Die Klasse wird mit fortschreitender Unterrichtsdauer lauter und lauter. Ermahnungen wirken nur für kurze Zeit oder gar nicht. Konzentriertes Lernen und Lehren ist dann nicht möglich. Wir haben die ideale Lösung für Schulen.

Mit der Lärmampel PRO kontrollieren Sie denkbar einfach den Lärmpegel in der Klasse. Bekannte Symbole, nämlich Rot, Gelb und Grün auf einer Ampel, veranschaulichen den momentanen Geräuschpegel in der Umgebung. Mithilfe der vier einstellbaren Lärmstufen lässt sich die akzeptable Lautstärke regeln. Wenn die Klasse zu laut ist, springt die Ampel auf Gelb oder Rot. Ein Signalton kann eingeschaltet werden, der bei Rot ertönt.

Lärm wird somit für alle in der Klasse sichtbar. Der Akkubetrieb macht Sie von lästiger Verkabelung unabhängig. Der Akku lässt sich einfach über das Netzteil wieder aufladen.

Mit den 4 stark haftenden Magneten (separat erhältlich) bringen Sie die Lärmampel bequem an jeder Metalloberfläche an. Die LED-Leuchten haben eine durchschnittliche Lebensdauer von ca. 100.000 Betriebsstunden. Akku-Laufzeit: bis zu 4 h

Um die Lautstärke in der Klasse gering zu halten und damit für Ruhe zu sorgen, ist die Lärmampel PRO die perfekte Lösung für Lehrerinnen und Lehrer. Auch für den Einsatz in Bibliotheken, Stillarbeitszonen und Pausenräumen ist die Lärmampel PRO eine unkomplizierte und praktische Lösung, um eine angenehme Arbeitsatmosphäre zu schaffen.

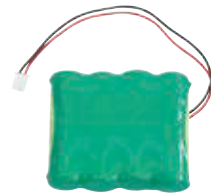

Gleich mitbestellen:

Magnet-Set

Mit den vier stark haftenden Magneten bringen Sie die Lärmampel bequem an jeder Metalloberfläche an.

756744H47

10,⁷⁶ / 12,⁸⁰ €

74446H47 ohne Battery-Pack 79,⁸³ / 95,- €

74747H47 mit Battery-Pack 88,²⁴ / 105,- €

Battery-Pack, nicht für ältere Modelle geeignet!

74748H47 18,⁴⁵ / 21,⁹⁵ €



Lärmlicht

Betzold-Lärmlicht mit modernem Design und 360°-Voll-Leuchthülle. Mit einstellbaren Intensitätsleveln und angenehmem Alarmton. USB-C-Ladeanschluss mit integrierter Li-Batterie, inklusive Ladekabel USB-A auf USB-C. Bis zu 8 Stunden Dauerbetrieb

Höhe: 17,5 cm, Ø 12 cm

Material: Kunststoff

767040H47* Stück

50,³⁸ / 59,⁹⁵ €



Laut-o-meter

Das Laut-o-meter visualisiert deutlich die gewünschte Lautstärke im Klassenzimmer. Dank des leicht beweglichen Pfeils passen Sie es einfach und schnell an die unterschiedlichen Arbeitsphasen des Unterrichts an. Die Rückseite ist mit der englischen Übersetzung bedruckt. Somit kann das Laut-o-meter auch im fremdsprachlichen Unterricht eingesetzt werden.

Inhalt: 1 Laut-o-meter-Schild, magnetisch und mit Ösen, 1 Pfeil, magnetisch

762879H47 2-teilig

14,²⁴ / 16,⁹⁵ €



Fahrscheinsystem

Das Fahrscheinsystem soll Sie und Ihre Klasse beim Arbeiten an Stationen oder an einer Lerntheke unterstützen. Es ermöglicht Ihren Schülerinnen und Schülern strukturiertes Lernen. Nach mehrfachem Einsatz wird der Ablauf zu einem Ritual. Zuordnungsspiele oder Legematerialien sind oftmals nur in geringer Anzahl vorhanden. Daher eignet sich die Umsetzung als Stationenarbeit oder an einer Lerntheke.

Inhalt: 1 großes Bahnhofsbild, 6 Aufsteller, 6 Stationenkarten für Aufsteller, 36 Fahrkarten (je 6 Stück pro Station/Farbe), 18 Figuren für Stationenkarten

762880H47 67-teilig

43,²⁸ / 51,⁵⁰ €



BASTELN & GESTALTEN

Dreikantstifte

Der Stift unterstützt die richtige Schreib/Mal-Haltung, ist extradick und deshalb für kleine Kinderhände sehr gut geeignet. In 12 schönen Farben. Länge: 17,5 cm

01 | 12 Stifte in rundem Kartonetui, sortiert
12462H47 7,³¹ / 8,⁷⁰ €

02 | 48 Stifte in rundem Kartonetui, sortiert
12463H47* 23,¹¹ / 27,⁵⁰ €

03 | 144 Stifte in einer Holzbox
Flach mit Holzdeckel
H x B x T Holzbox: 4,5 x 37 x 29 cm, sortiert
12465H47 52,⁰⁶ / 61,⁹⁵ €

04 | 144 Stifte im Holzaufsteller
H x B x T Holzaufsteller: ca. 9 x 14,8 x 13,5 cm, sortiert, hochkant
12464H47 52,⁰⁶ / 61,⁹⁵ €

05 | Blanko-Holzaufsteller für Holzstifte (ohne Abb.)
H x B x T: 9 x 14,8 x 13,5 cm
55262H47 Stück 8,³² / 9,⁹⁰ €

Unsere
besten
dicken
Dreikantstifte

zum Selbstbefüllen



06 | Set mit 11 farbigen Stifteständern, leer
Für jede Farbe ein eigener Behälter aus lackiertem Holz.
11 Stifteständer leer, Ø 4,5 cm, Höhe: 6,5 cm
Lieferung ohne Stifte
51577H47 11 Stück, leer 34,⁰³ / 40,⁵⁰ €

07 | Regenbogenstifte

32 Stifte mit bunter Vielfachmine
Mine: Ø 0,5 cm, Länge: 17,5 cm
767038H47* 32 Stück 15,⁵⁵ / 18,⁵⁰ €

ergonomische
Sechskantform
zum Zeichnen, Malen,
Schreiben

32 Stück



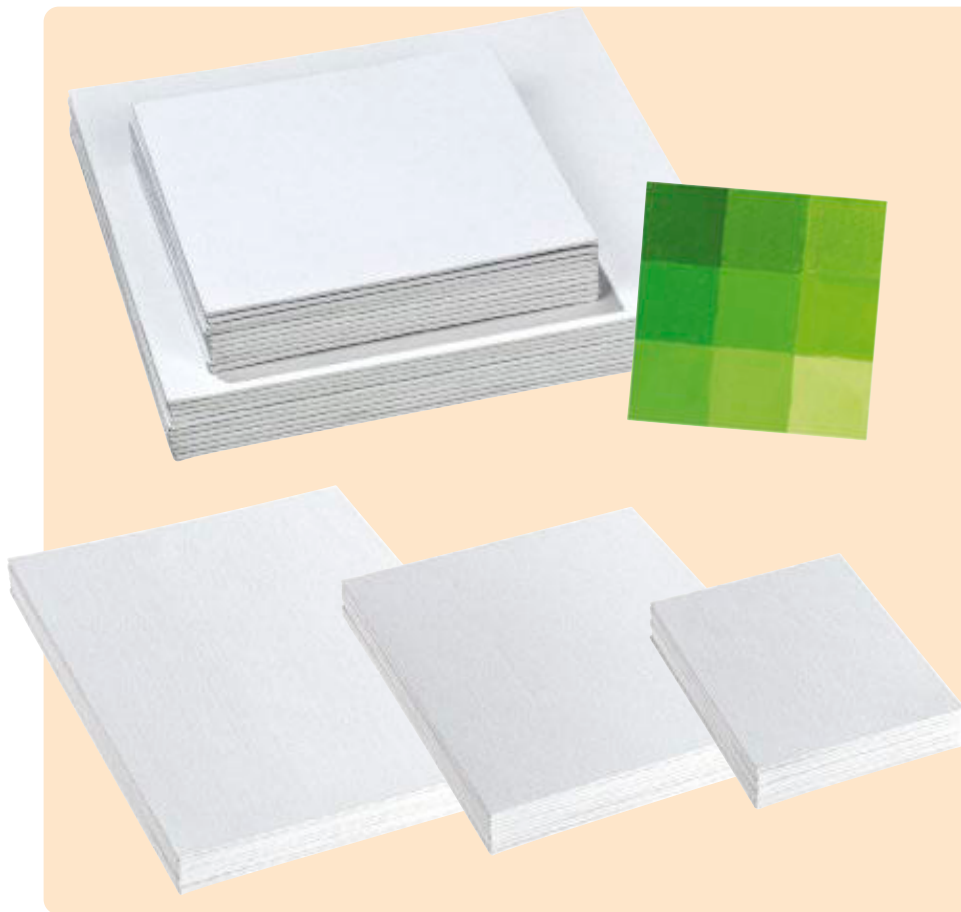

Papp-Leinwände, Quadrat

- Die Leinwände können mit verschiedenen Materialien (z. B. Strukturpaste) und Techniken gestaltet und in Größe und Form miteinander kombiniert werden.
- Bildergeschichten und Bildserien können auf den unterschiedlich großen Leinwänden dargestellt werden.
- Die Setgröße ermöglicht 10 Kindern gleichzeitig, ans Werk zu gehen.
- Die Leinwände bestehen aus festem Karton und weißem Leinen-Überzug, deshalb sind sie besonders leicht und handlich.

Material: Gewebe aus 100 % Baumwolle

Papp-Leinwand-Set mit 10 Stück, 20 x 20 cm

53906H47 **8,32 / 9,90 €**
(1 m² = € 20,80 / € 24,75)

Papp-Leinwand-Set mit 10 Stück, 30 x 30 cm

53907H47 **14,24 / 16,95 €**
(1 m² = € 15,83 / € 18,83)

Papp-Leinwände, Rechteck

Papp-Leinwand-Set mit 10 Stück, 15 x 20 cm

53903H47 **6,05 / 7,20 €**
(1 m² = € 20,17 / € 24,-)

Papp-Leinwand-Set mit 10 Stück, 25 x 30 cm

53904H47 **11,34 / 13,50 €**
(1 m² = € 15,13 / € 18,-)

Papp-Leinwand-Set mit 10 Stück, 30 x 40 cm

53905H47 **15,55 / 18,50 €**
(1 m² = € 12,96 / € 15,42)



Temperafarben

Die hochwertige, gebrauchsfertige Farbe ist gut deckend, vermischbar und streichfähig. Sie eignet sich ideal für den täglichen Einsatz. Mit Pinsel, Schwamm oder als Drucktechnik bringen Sie mit dieser Farbe tausend kreative Einfälle zu Papier.

1-l-Kunststoff-Flasche

Alle Warnhinweis: 1 (Seite 306)

12124H47	Weiß
12125H47	Gelb
12126H47	Rot
12127H47	Grün
12128H47	Blau
12129H47	Schwarz

je **4,96 / 5,90 €**
(1 l = € 4,96 / € 5,90)

Temperafarben im 6er-Set

à 1000 ml in Weiß, Gelb, Rot, Blau, Grün, Schwarz

Warnhinweis: 1 (Seite 306)

12130H47* **26,01 / 30,95 €**
(1 l = € 4,34 / € 5,16)



Große Farbpalette für 8 Farben, leer

Für Pucks mit Ø 44 mm und Ø 57 mm

Diese Mehrfachpalette aus festem Kunststoff hat Platz für Wasserfarbpucks mit einem Durchmesser von 44 mm und 57 mm. Jeder Puck lässt sich mühelos einsetzen und passt genau in die runden Platzhalter.

Lieferung erfolgt ohne Farben!

81891H47 **4,29 / 5,10 €**



Bastelscheren-Set

Set mit 10 Bastelscheren, spitz, Länge: 13 cm

81660H47* **6,55 / 7,80 €**

Set mit 30 Bastelscheren, spitz, Länge: 13 cm

81661H47* **18,07 / 21,50 €**

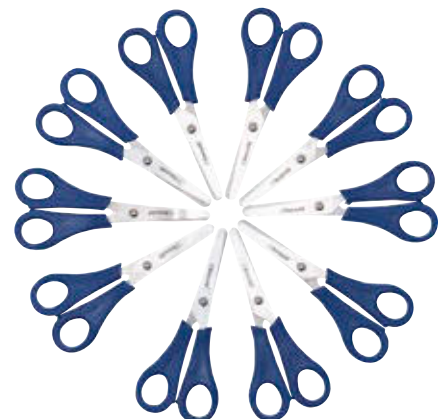

Bastelscheren-Set

Set mit 10 Bastelscheren, rund, Länge: 13 cm

81373H47* **6,55 / 7,80 €**

Set mit 30 Bastelscheren, rund, Länge: 13 cm

85478H47* **18,07 / 21,50 €**

Malwand für Kinder

Drei Kinder können gleichzeitig malen. Dabei können sie Ideen austauschen und voneinander lernen.

- Malwände sind magnetisch.
 - Jede Malwand hat zwei Klammern, um Papier festzuhalten.
 - Unter jeder Malfläche befindet sich eine Tropfwanne mit Einsätzen für je 4 Wasser- bzw. Farbbecher.
 - Metallrahmen insgesamt 121 cm hoch
 - Malfläche: 60,5 x 60,5 cm
 - Größe der Auffangwanne: 5 x 60 x 11 cm
 - Die Auffangwanne ist in 60,5 cm Höhe fest verschraubt.
 - 12 Wasser- und Farbbecher samt Deckel mit Einsteckloch
- Lieferung ohne Pinsel

11609H47

187,³⁹ / 223,- €



6 Jovi Fingermalfarben im Töpfchen

jeweils 125 ml (Rot, Gelb, Blau, Grün, Weiß, Braun)
Warnhinweis: 9 (Seite 306)

80692H47#

9,⁹² / 11,⁸⁰ €
(1 l = € 13,22 / € 15,73)



Staffelei, doppelseitig

- einfach zu verstauen
 - einfach aufzubauen
 - höhenverstellbar
 - fasst die unterschiedlichsten Maße an Keilrahmen, Pappleinwänden und Schaumplatten
- Für Kinder und Erwachsene in der Höhe verstellbar und von zwei Personen gleichzeitig verwendbar.
H x B x T: 147 x 55 x 50 cm
Material: Eiche. Lieferung ohne Deko

756498H47*

120,¹³ / 142,⁹⁵ €

Malkittel

Ideal für alle Bastelarbeiten, bei denen man nicht schmutzig werden soll. **Mit langen Ärmeln und Klettverschluss.** Wasserabweisend. 100 % Polyester, synthetisch beschichtet. Bei 30 °C waschbar
Orange: ab 2 - 4 Jahren, Länge: ca. 56 cm
Rot: ab 4 - 9 Jahren, Länge: ca. 64 cm
Lieferung ohne Pinsel
Alle Warnhinweis: 60 (Seite 306)

81883H47 Malkittel, orange

5,²¹ / 6,²⁰ €

50897H47 Malkittel, rot

5,⁸⁰ / 6,⁹⁰ €



Taschen im DIN-A4-Format



Gestaltungsbeispiele

Kunststoff-Tasche mit Einschub

Faserstoff-Tasche (Kunststoff) mit einer integrierten Folie auf der Vorderseite, in die Sie Bilder und Fotografien einschieben können. So können Sie die Tasche jederzeit nach Belieben dekorieren.

H x B x T hoch: 32 x 23 x 8 cm

H x B x T quer: 23 x 32 x 8 cm

- 11639H47 Blau, hoch, 3 Stück
- 83572H47 Blau, quer, 3 Stück
- 88468H47 Grau, hoch, 3 Stück
- 89849H47 Grau, quer, 3 Stück
- 12368H47 Rot, hoch, 3 Stück
- 12369H47 Rot, quer, 3 Stück
- 12370H47 Grün, hoch, 3 Stück
- 12371H47 Grün, quer, 3 Stück

je 4,³⁷ / 5,²⁰ €



zum Einhängen



2



01 | 3-seitige Malwand aus Holz

3 Kinder werden hier gleichzeitig kreativ. Durch Führungsschienen können die Whiteboards mit Klemmen für Papier ganz leicht herausgenommen werden, um die Malwand in eine Tafel zu verwandeln. An jeder Seite ist ein Tablett mit 4 Farbtöpfen angebracht.

H x B x T: 115 x 60 x 48 cm
Material: Buche, Kunststoff, MDF

756502H47

222,⁶⁹ / 265,- €

02 | Malwand zur Wandmontage

Robuste Malwand zum An-die-Wand-schrauben. Zum vielseitigen Malen auf Tafel- und Whiteboardoberflächen. Mit 2 Klemmen, um Papier anzubringen. Inkl. Farblett und Farbtöpfen

H x B x T: 115 x 58 x 20 cm
Material: Buche, Kunststoff, MDF

756504H47

85,⁶⁷ / 101,⁹⁵ €



1

Bilder trocknen
glatt aus

3



03 | Trocknungswagen A3

Mit rostfreien Schubgittern, Gummi-Flüsterrollen und praktischer Tisch-Ablage

Das Gestell besteht aus beschichtetem Stahl. Die Schubführungen befinden sich in einer Buchedekor-Platte. Im Gestell finden bis zu 25 Schubgitter (40 x 49 cm) Platz. Zwei der vier Lenkrollen sind feststellbar.

H x B x T: 85 x 48 x 46 cm

Trocknungswagen A3

Mit 15 Schubgittern, für bis zu 15 DIN-A3- oder 30 DIN-A4-Bilder

12477H47 Silber

89980H47 Rot

je 196,⁶⁴ / 234,- €

Trocknungswagen A3

Mit 25 Schubgittern, für bis zu 25 DIN-A3- oder 50 DIN-A4-Bilder

12478H47 Silber

89981H47* Rot

je 251,²⁶ / 299,- €

Zusätzliches Schubgitter

DIN-A3-Überformat (40 x 49 cm)

89997H47

8,³⁹ / 9,⁹⁹ €



Ablagen voll verzinkt, nicht
rostend und einzeln zugänglich

01 | Trocknungswagen

Dieser Trocknungswagen bietet Platz für 17 Bilder bis DIN A3. Der Wagen auf 3 feststellbaren Rollen ist aus lackiertem Metall und hat eine Größe von 85 x 40 x 29 cm. Lieferung ohne Deko

81645H47 Rot

12474H47 Silber je 94,⁹² / 112,⁹⁵ €



fahrbar auf 3 Rollen

02 | Der große Bildertrocknungswagen

- Platz für jede Menge Bilder
- sogar für Formate bis DIN A1

Die Trocknungswagen – in nun drei verschiedenen Größen – lassen sich ganz einfach zu ihrem Einsatzort schieben und bieten jede Menge Platz für Kunstwerke (z. B. für bis zu 100 DIN-A4-Bilder im größten Wagen). Die Trocknungsgitter sind dank Führungslaufschiene leicht herausziehbar und ermöglichen ein bequemes Be- und Entladen. Abstand der Gitter: 4,5 cm

Material: galvanisch verzinktes Stahlrohr/-gitter, Ablageplatte aus Holzdekor
4 Laufrollen, 2 Feststellbremsen, Lieferung zerlegt, Montageanleitung liegt bei

Trocknungswagen mit 10 Gittern

H x B x T: 88 x 94 x 60 cm

756508H47 280,⁶⁷ / 334,- €

Trocknungswagen mit 15 Gittern

H x B x T: 114 x 94 x 60 cm

756507H47* 317,⁶⁵ / 378,- €

Trocknungswagen mit 25 Gittern

H x B x T: 153 x 94 x 60 cm

57222H47* 385,⁷¹ / 459,- €

2



Flüsterrollen

03 | Trocknungsgestell zur Wandmontage

Das 2-teilige Gestell hat Platz für 16 Bilder bis ca. 45 cm Größe. Es kann je nach Wunsch in beliebiger kindgerechter Höhe an der Wand angebracht und nach Gebrauch platzsparend zusammengeklappt werden. Gestelltiefe: ca. 48 cm

B x H Gestelle übereinander: 68 x 120 cm

B x H Gestelle nebeneinander: 136 x 60 cm

12473H47 Stück 115,⁰⁸ / 136,⁹⁵ €

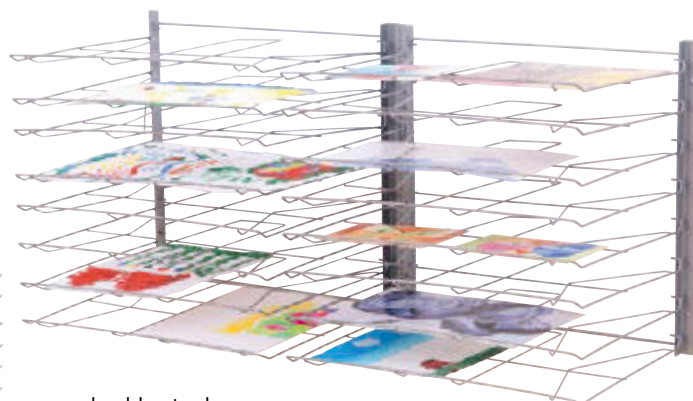
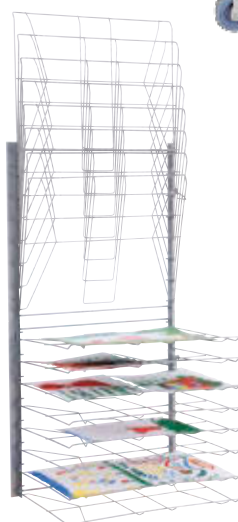

hochkant oder quer montierbar

3



01 | Riesen-Webrahmen

Dieser riesengroße Webrahmen kann je nach Jahreszeit gestaltet werden und eignet sich hervorragend zum Üben erster Webversuche. Verarbeiten lassen sich neben Wolle, Tüchern und Stoffen auch Naturmaterialien wie Gräser, Zapfen, Moose ... Geschult werden die Fingerfertigkeit und Feinmotorik der Kinder. Der Webrahmen ist bereits bespannt und höhenverstellbar. Zubehör: 2 Holzschiffchen, 4 Wollknäuel
 H x B x T: 125 x 64 x 40 cm
 Material Wollknäuel: 100 % Polyacryl

81674H47 Stück 68,⁴⁹ / 81,⁵⁰ €



Inklusive
 • 4 Wollknäuel
 • 2 Holzschiffchen

Webrahmen für Groß und Klein

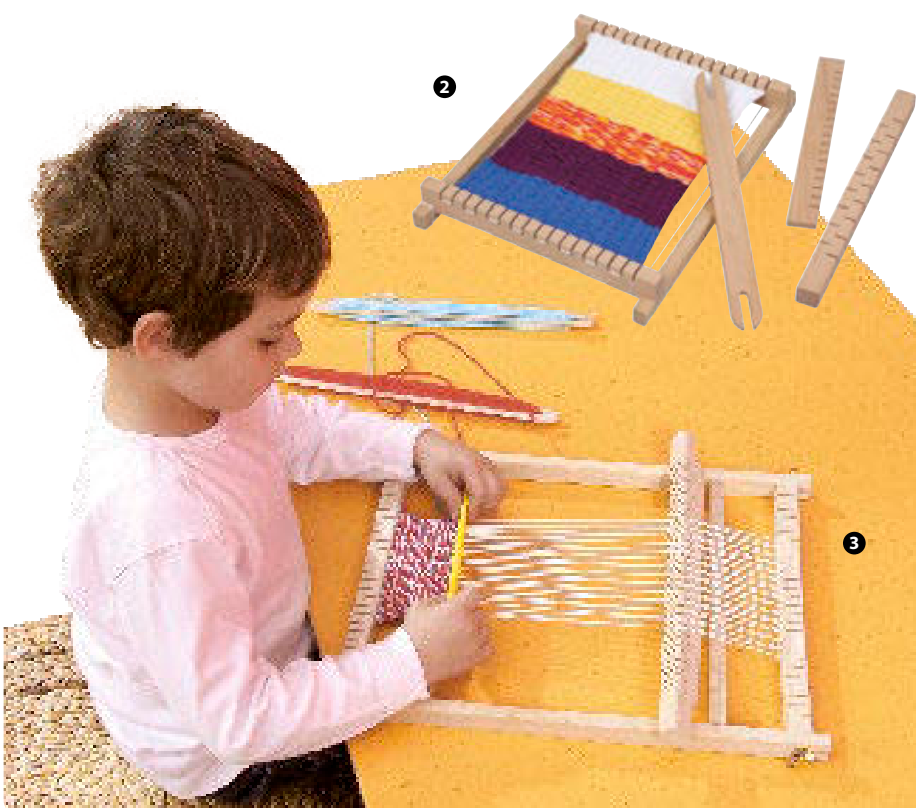

02 | Kleiner Webrahmen, 16,5 x 22 cm

Webbreite: ca. 14 cm
 Stabile Ausführung, Buchenholz, fest verleimte Zahnleiste mit je 17 Schlitzen. Lieferung ohne Wolle

Zubehör:
 • 1 Holzschlitten
 • 1 Anschlagkamm
 • 1 Umschlagkamm

56314H47 4,⁴⁵ / 5,³⁰ €

Set mit 10 kleinen Webrahmen, 16,5 x 22 cm

Inhalt: 10 kleine Webrahmen, 10 Holzschlitten, 10 Anschlagkämme, 10 Wendekämme

81923H47 43,²⁸ / 51,⁵⁰ €

03 | Großer Webrahmen, 30 x 40 cm

Webbreite: 28 cm. Lieferung ohne Wolle

Zubehör:
 • 2 Schiffchen
 • 1 Anschlagkamm
 • 1 Wendekamm

50998H47 14,²⁴ / 16,⁹⁵ €



Midi-Bügelperlen im Eimer, 5000 Perlen

Unglaublicher Vorrat! Verschiedene Sortierungen im praktischen Aufbewahrungseimer mit Deckel
Alle Warnhinweis: 1 (Seite 306)

- 756920H47 10-Farben-Mix (a)
- 756921H47 Neon-Mix (b)
- 756922H47 Pastell-Mix (c)
- 763750H47 Gestreift (d)
- 756938H47 Glitzer-Mix (e)

je 7,⁴⁸ / 8,⁹⁰ €

Midi-Bügelperlen „GREEN“

Endlich sind sie da! Der Standard-Farbenmix der Midi-Bügelperlen jetzt auch aus 100 % Zuckerrohr hergestellt. Aufbewahrt im Kunststoffeimer mit Deckel.

Farben: Weiß, Gelb, Orange, Rot, Lila, Rosa, Blau, Grün, Braun, Schwarz

Maße der Perlen: Ø 0,5 cm, Höhe: 0,5 cm, Ø innen: 2,5 mm

Material: 100 % Zuckerrohr
Ab 3 Jahren

Alle Warnhinweis: 1 (Seite 306)

Midi-Bügelperlen „GREEN“

- 761627H47 5000 Stück
- 761628H47 20.000 Stück

9,²⁴ / 10,⁹⁹ €
33,⁵⁷ / 39,⁹⁵ €



Knetmasse

Sehr leichte, weiche und völlig ungiftige Knetmasse. Besonders gut für kleine Kinder geeignet, da sie von Anfang an leicht zu formen ist und nicht eintrocknet.

Knetkiste – Gruppenset

2500 g der oben beschriebenen Knete in einer transparenten Aufbewahrungskiste.

1000 g Rot, 500 g Blau, 500 g Gelb, 500 g Grün

Warnhinweis: 2 (Seite 306)

759970H47*

15,⁹² / 18,⁹⁵ €
(1 kg = € 6,37 / € 7,58)

Knetmasse – bunt gemischt

1430 g Knete in 13 verschiedenen Farbrollen gemischt.

Für bunte „Kneteries“. Im Eimerchen

Warnhinweis: 2 (Seite 306))

760074H47

7,³⁹ / 8,⁸⁰ €
(1 kg = € 5,17 / € 6,15)

Knet-Set, 12 Farben

Knetmasse kann evtl. abfärben. Pro Farbe 500 g

Warnhinweis: 2 (Seite 306)

760075H47 6 kg

28,⁹⁹ / 34,⁵⁰ €
(1 kg = € 4,84 / € 5,76)



50 Stück

Straßenmalkreide

Malkreiden, ca. 10 cm lang, im praktischen Eimerchen

Alle Warnhinweis: 2 (Seite 306)

- 54834H47 20 Stück
- 54835H47* 50 Stück

4,⁰³ / 4,⁸⁰ €
8,⁴⁹ / 10,¹⁰ €





6 Stück

Gestaltungs-
beispiel

Kinderkronen-Bastelset

Mit diesem Set können kleine Königinnen und Könige ihre eigene Krone individuell gestalten. Diese Kronen eignen sich hervorragend für Rollenspiele und Theaterstücke.

Enthalten sind 2x 3 verschiedene Kronenmodelle zum Ausmalen, Basteln und Spielen. Höhe: 14 cm, Umfang bis ca. 56 cm, Material: Pappe beschichtet

58148H47* 6 Stück 5,⁰³ / 5,⁹⁹ €



10 Bogen

Karo-Fotokarton 300 g/m²

10 Bogen Karo-Fotokarton in 300 g/m², beidseitig bedruckt, in zehn aufeinander abgestimmten Farben: Gelb, Orange, Rot, Rosa, Flieder, Lila, Grün, Petrol, Hellblau und Dunkelblau

11894H47* 50 x 70 cm 12,²⁷ / 14,⁶⁰ €
(1 m² = € 3,51 / € 4,17)



10 Bogen

Pünktchen-Fotokarton 300 g/m²

10 Bogen Pünktchen-Fotokarton in 300 g/m², beidseitig bedruckt, in zehn aufeinander abgestimmten Farben: Gelb, Orange, Rot, Rosa, Flieder, Lila, Grün, Petrol, Hellblau und Dunkelblau

11898H47* 50 x 70 cm 12,²⁷ / 14,⁶⁰ €
(1 m² = € 3,51 / € 4,17)



10 Bogen

Streifen-Fotokarton 300 g/m²

10 Bogen Streifen-Fotokarton in 300 g/m², beidseitig bedruckt, in zehn aufeinander abgestimmten Farben: Gelb, Orange, Rot, Rosa, Flieder, Lila, Grün, Petrol, Hellblau und Dunkelblau

11896H47* 50 x 70 cm 12,²⁷ / 14,⁶⁰ €
(1 m² = € 3,51 / € 4,17)

Kreativ-Set

Dieses Kreativ-Set in der praktischen Aufbewahrungsbox beinhaltet eine riesige Sammlung der verschiedensten und gängigsten Bastelmaterialien.

Inhalt:

- 100 g Federn (15 cm), Lieferung in Überraschungsfarbe
- 800 Schmucksteine (rund)
- 35 g Perlen (bunt gemischt)
- 100 Wackelaugen (rund, Ø 4, 7, 10 und 15 mm)
- 100 g Paillettenmix (Lieferung in Überraschungsfarbe)
- 100 Stück Chenilledraht (30 cm, Ø 7 mm)
- 1 transparente Box zur Aufbewahrung
- 100 Pompons, 100 % Polypropylen, (1 - 5 cm), Lieferung in Überraschungsfarbe

Warnhinweis: 1 (Seite 306)

57123H47* 28,⁹⁹ / 34,⁵⁰ €



Kreativ-Bastelset „für das ganze Jahr“

323-teiliges Bastelset

Materialmix mit den gängigsten Bastelartikeln, die über das Jahr gebraucht werden

Inhalt: 100 Bogen Origamifaltblätter, 130 Stück Moosgummibuchstaben, 13 Bogen Tonzeichenpapier, farbig sortiert, 25 x 35 cm, 10 Bogen Fotokarton, farbig sortiert, 25 x 35 cm, 1 Bogen Fotokarton Regenbogenverlauf, 25 x 35 cm, 1 Bogen Fotokarton Schlangemotiv, 25 x 35 cm, 10 Bogen Transparentpapier, farbig sortiert, 25 x 35 cm, 13 Bogen Blumenseide, farbig sortiert, 25 x 35 cm, 11 Bogen E-Wellpappe, 25 x 35 cm, 2 Bogen Regenbogenpapier, 25 x 35 cm, 2 Bogen Moosgummi, 20 x 29 cm, 10 Stück Chenilledraht, Länge: 50 cm, 20 Stück Wackelaugen, sortiert

81397H47* 11,⁶⁰ / 13,⁸⁰ €



je 500 Blatt

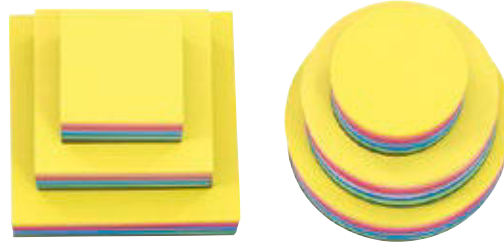

Faltblätter, Papier 70 g/m², 10 leuchtende Farben

Quadratisch

80071H47* 500 Blatt, 10 x 10 cm 3,⁰³ / 3,⁶⁰ €
(1 m² = € 0,61 / € 0,72)

80072H47* 500 Blatt, 15 x 15 cm 5,⁸⁷ / 6,⁹⁹ €
(1 m² = € 0,52 / € 0,62)

80073H47* 500 Blatt, 20 x 20 cm 10,- / 11,⁹⁰ €
(1 m² = € 0,50 / € 0,60)

Rund

80074H47* 500 Blatt, Ø 10 cm 4,⁶² / 5,⁵⁰ €

80075H47# 500 Blatt, Ø 15 cm 6,⁹⁷ / 8,³⁰ €

80076H47# 500 Blatt, Ø 18 cm 9,¹⁶ / 10,⁹⁰ €

Holz-Papier-Ständer

Hervorragend zum Aufbewahren von Faltpapieren in den Größen 10 x 10, 15 x 15 und 20 x 20 cm.

H x B x T: 30 x 22 x 22 cm. Lieferung ohne Papier

81841H47* 26,⁸⁵ / 31,⁹⁵ €



für 10 x 10 cm

für 15 x 15 cm

für 20 x 20 cm

Tonpapier 130 g/m²

01 | 500 Blatt, DIN A4

Sortiert in 25 Farben: 20 Blatt je Farbe Weiß, Perlmutter, Strohgelb, Bananengelb, Ocker, Orange, Hochrot, Dunkelrot, Rosa, Altrosa, Lila, Flieder, Himmelblau, Pazifik, Königsblau, Mint, Hellgrün, Moosgrün, Tannengrün, Beige, Chamois, Schokobraun, Hellgrau, Steingrau und Schwarz

80005H47* 500 Blatt **28,15 / 33,50 €**
(1 m² = € 0,90 / € 1,07)

02 | 100 Bogen, 50 x 70 cm

Sortiert in 10 aufeinander abgestimmten Farbtönen

80000H47* 100 Bogen **24,33 / 28,95 €**
(1 m² = € 0,70 / € 0,83)

Tonkarton 180 g/m²

03 | Tonkarton 180 g/m²

- matte, griffige Oberfläche
- Tonpapier in der Art von Fotokarton
- druck- und kopierfähig
- stabil und leicht zu schneiden

50 x 70 cm, in 10 Farben sortiert

761652H47* 100 Bogen **39,92 / 47,50 €**
(1 m² = € 1,14 / € 1,36)

DIN A4, in 10 Farben sortiert

761653H47* 100 Blatt **9,41 / 11,20 €**
(1 m² = € 1,51 / € 1,80)

04 | Tonkarton 180 g/m²

- matte, griffige Oberfläche
- Tonpapier in der Art von Fotokarton
- druck- und kopierfähig
- stabil und leicht zu schneiden

DIN A4, in 17 nach Bedarfshäufigkeit sortierten Farben

761654H47* 500 Blatt **41,60 / 49,50 €**
(1 m² = € 1,33 / € 1,59)

05 | Tonkarton 220 g/m², 100 Bogen, 50 x 70 cm

Sortiert in 10 aufeinander abgestimmten Farbtönen

81522H47* 100 Bogen **43,28 / 51,50 €**
(1 m² = € 1,24 / € 1,47)

Fotokarton 300 g/m²

06 | 100 Bogen, 50 x 70 cm

Sortiert in 10 aufeinander abgestimmten Farbtönen

80008H47# 100 Bogen **49,16 / 58,50 €**
(1 m² = € 1,41 / € 1,67)

07 | 125 Bogen – kleines Set, 50 x 70 cm

Sortiert nach Bedarfshäufigkeit

Je 15 Bogen Hochrot, Bananengelb, Tannengrün, Weiß und Schwarz

Je 10 Bogen Ultramarin, Hellgrün, Schokobraun, Pazifikblau und Moosgrün

57441H47# 125 Bogen **62,14 / 73,95 €**
(1 m² = € 1,42 / € 1,69)

Solange Vorrat reicht

08 | 250 Blatt, DIN A4

Sortiert in 25 Farben: 10 Blatt je Farbe Weiß, Perlmutter, Strohgelb, Bananengelb, Ocker, Orange, Hochrot, Dunkelrot, Rosa, Altrosa, Lila, Flieder, Himmelblau, Pazifik, Königsblau, Mint, Hellgrün, Moosgrün, Tannengrün, Beige, Chamois, Schokobraun, Hellgrau, Steingrau und Schwarz

79960H47* 250 Blatt **28,53 / 33,95 €**
(1 m² = € 1,83 / € 2,18)

09 | 250 Bogen – großes Set, 50 x 70 cm

Sortiert nach Bedarfshäufigkeit

Je 30 Bogen Hochrot, Bananengelb, Tannengrün, Weiß und Schwarz

Je 20 Bogen Ultramarin, Hellgrün, Schokobraun, Pazifikblau und Moosgrün

80927H47# 250 Bogen **121,81 / 144,95 €**
(1 m² = € 1,39 / € 1,66)

10 | Papier-Überraschungspaket

Tonpapier, Fotokarton, Wellpappe, Motivkarton und vieles mehr. Ca. 12 kg Kreativ-Bastelspaß. Jedes Paket ist anders! Inhalt: ca. 12 kg Papier

757840H47* **42,44 / 50,50 €**



Top-Qualität,
chlorfrei gebleicht

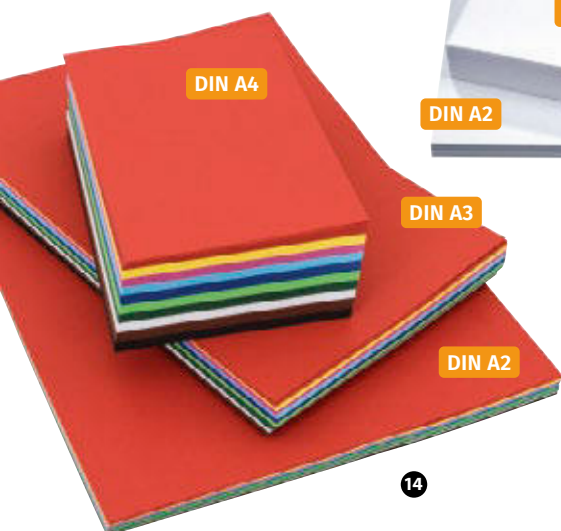

14 | Zeichenkarton 200 g/m²

Top-Qualität, chlorfrei gebleicht

Dieser Karton eignet sich hervorragend zum Zeichnen sowie für alle feuchten und trockenen Maltechniken. Ihre Kinder können darauf drucken, kleben und schreiben.

80359H47* DIN A4, 250 Blatt **20,13 / 23,95 €**
(1 m² = € 1,29 / € 1,53)

80360H47* DIN A3, 250 Bogen **38,61 / 45,95 €**
(1 m² = € 1,24 / € 1,47)

80361H47* DIN A2, 100 Bogen **34,87 / 41,50 €**
(1 m² = € 1,40 / € 1,66)

Tonzeichenkarton 160 g/m²

Das Material hat eine glattere Oberfläche als Tonpapier und ist somit kopier- bzw. druckfähiger. Tonkarton ist stabiler als Tonpapier, dabei preisgünstiger als Fotokarton.

11 | 500 Blatt, DIN A4

Sortiert in 10 aufeinander abgestimmten Farbtönen; je 50 Blatt in Hochrot, Bananengelb, Pink, Himmelblau, Königsblau, Hellgrün, Tannengrün, Weiß, Schokobraun, Schwarz

80616H47* 500 Blatt **31,51 / 37,50 €**
(1 m² = € 1,01 / € 1,20)

12 | 250 Bogen, DIN A3

Sortiert in 10 aufeinander abgestimmten Farbtönen; je 25 Bogen in Hochrot, Bananengelb, Pink, Himmelblau, Königsblau, Hellgrün, Tannengrün, Weiß, Schokobraun, Schwarz

80615H47* 250 Bogen **31,51 / 37,50 €**
(1 m² = € 1,01 / € 1,20)

13 | 125 Bogen, DIN A2

Sortiert in 10 aufeinander abgestimmten Farbtönen; je 12 Bogen in Hochrot, Bananengelb, Pink, Himmelblau, Königsblau; je 13 Bogen in Hellgrün, Tannengrün, Weiß, Schokobraun, Schwarz

81767H47* 125 Bogen **31,51 / 37,50 €**
(1 m² = € 1,01 / € 1,20)

Papierkleber

Dieser glasklare Papierkleber hält Bastelarbeiten aus Papier und Pappe dauerhaft zusammen.

Lösungsmittelfrei

Transparenter Papierkleber, 2000 g

Gefahrenhinweis: G12 (Seite 306)

52391H47 15,⁰⁸ / 17,⁹⁵ €
(1 kg = € 7,56 / € 8,98)

Transparenter Papierkleber, 5000 g + 20 Leerflaschen

Füllen Sie unsere Kleber aus dem großen Behälter für Ihre Klasse in praktische Leerflaschen.

Gefahrenhinweis: G12 (Seite 306)

52392H47* 37,⁷⁷ / 44,⁹⁵ €
(1 kg = € 7,56 / € 8,99)

inkl.
20 Leerflaschen



Bastelkleber

Dieser Bastelkleber hat eine starke Bindefestigkeit bei Werkstoffen wie Holz, Pappe, Filz, Stoffe, Styropor und anderen Materialien.

Lässt sich gut mit Tempera- oder Fingerfarbe vermischen. Klebt punktgenau oder flächendeckend.

Trocknet transparent, Trocknungszeit ca. 3 - 5 Min; kalt auswaschbar, lösungsmittelfrei.

Füllen Sie unsere Kleber aus dem großen Behälter für Ihre Klasse in praktische Leerflaschen.

Bastelkleber, 2000 g

Gefahrenhinweis: G12 (Seite 306)

52393H47 14,⁷¹ / 17,⁵⁰ €
(1 kg = € 7,35 / € 8,75)

Bastelkleber, 5000 g + 20 Leerflaschen

Gefahrenhinweis: G12 (Seite 306)

52394H47* 39,⁴⁵ / 46,⁹⁵ €
(1 kg = € 7,89 / € 9,39)

Bestellen Sie auch:

Holzbox für/mit 10 Kleberflaschen

Ideal zur Aufbewahrung von 10 Kleberflaschen

H x B x T: ca. 6 x 30 x 13 cm

Innenmaß pro Quadrat: 5 x 5 cm

Material: Holz

11696H47* leer 25,¹⁷ / 29,⁹⁵ €
11702H47* mit 10 Leerflaschen 33,⁵⁷ / 39,⁹⁵ €

Klebestift

Der Klebestift eignet sich für Papier, Pappe, Fotos ...

Er ist kalt auswaschbar und trocknet transparent aus.

Lösungsmittelfrei

11572H47 20 g, 5 Stück 4,⁵⁴ / 5,⁴⁰ €
(1 kg = € 45,38 / € 54,-)
11573H47* 40 g, 5 Stück 6,²² / 7,⁴⁰ €
(1 kg = € 31,09 / € 37,-)

Warnhinweise

Achtung! Die Sicherheit der Kinder ist uns sehr wichtig. Alle relevanten Warnhinweise zu einem Produkt finden Sie auf dieser Seite. Welche dieser Hinweise für ein Produkt gelten, finden Sie unter der Art.-Nr. des jeweiligen Produktes.

- 1 Achtung! Nicht für Kinder unter 36 Monaten geeignet. Erstickungsgefahr! Kleine Teile/Es können kleine Teile entstehen/Herauslösbare kleine Teile.
- 2 Achtung! Benutzung unter unmittelbarer Aufsicht von Erwachsenen.
- 3 Achtung! Nicht für Kinder unter 36 Monaten geeignet. Sturzgefahr!
- 4 Achtung! Nicht für Kinder unter 36 Monaten geeignet. Strangulationsgefahr wegen langer Schnüre!
- 5 Achtung! Nicht für Kinder unter 36 Monaten geeignet. Erstickungsgefahr! Kleine Kugeln.
- 6 Achtung! Kinder unter 8 Jahren können an nicht aufgeblasenen oder geplatzen Ballons ersticken. Die Aufsicht durch Erwachsene ist erforderlich. Nicht aufgeblasene Ballons sind von Kindern fernzuhalten. Geplatze Ballons sind unverzüglich zu entfernen.
- 8 Achtung! Keine Schutzfunktion, es besteht Verletzungsgefahr!
- 9 Bitte beaufsichtigen Sie das Gestalten mit Farbe/kreativem Material.
- 12 Hinweis: Aufbau nur durch Erwachsene. Produkt enthält im unmontierten Zustand Kleinteile. Erstickungsgefahr!
- 14 Achtung! Von Feuer fernhalten.
- 15 Hinweis: Nicht in der Nähe von Treppen, Rolltreppen, an Bahnsteigen, Pools und abschüssigen Straßen benutzen. Nicht mit hoher Geschwindigkeit benutzen.
- 16 Achtung! Nicht für Kinder unter 18 Monaten geeignet. Erstickungsgefahr! Kleine Teile.
- 17 Hinweis: Mit Schutzausrüstung zu benutzen. Nicht im Straßenverkehr zu verwenden.
- 19 Achtung! Nicht für Kinder unter 36 Monaten geeignet. Erstickungsgefahr! Kleine Teile/kleine Kugeln. Nicht auf Menschen oder Tiere zielen. Verletzungsgefahr durch abprallende Geschosse. Nur für dieses Spiel bestimmte Bälle abschießen.
- 22 Hinweis: Sport- und Spielgeräte. Achtung! Für die Benutzung des Gerätes wird ein gewisses Maß an motorischen Fähigkeiten und Umsicht vorausgesetzt. Im Zweifelsfall zunächst das Gerät nur mit Hilfestellung und/oder geeigneter Schutzausrüstung benutzen.
- 23 Achtung! Nicht für Kinder unter 36 Monaten geeignet. Verletzungsgefahr der Finger durch sich fortbewegende Rollen.
- 26 Achtung! Nicht geeignet zur alleinigen Benutzung von Kindern unter 36 Monaten. Sturzgefahr!
- 27 Achtung! Nicht auf Augen oder Gesicht zielen. Es besteht Verletzungsgefahr durch abprallende Geschosse.
- 31 Achtung! Kein Schutz gegen Ertrinken. Nur unter ständiger Aufsicht verwenden.
- 32 Achtung! Für Kinder unter 8 Jahren nicht geeignet. Dieses Produkt enthält kleine Magnete. Verschluckte Magnete können sich im Darm gegenseitig anziehen und schwere Verletzungen verursachen. Ziehen Sie sofort einen Arzt zurate, wenn Magnete verschluckt werden sollten.
- 33 Achtung! Nur ein Benutzer. Kollisionsgefahr!
- 34 Achtung! Lupeneffekt – nicht direkt in die Sonne sehen.
- 41 Achtung! Lehrmittel – kein Spielzeug. Benutzung unter unmittelbarer Aufsicht von Erwachsenen. Ziehen Sie sofort einen Arzt zurate, wenn die Flüssigkeit verschluckt werden sollte.
- 42 Hinweis: Unterrichtsmaterial – Benutzung nur unter unmittelbarer Aufsicht von Erwachsenen.
- 43 Hinweis: Benutzung unter Aufsicht eines Erwachsenen. Verschluckbare Kleinteile.
- 52 Achtung! Nicht für Kinder unter 36 Monaten geeignet. Strangulationsgefahr wegen langer Schnüre! Verwendung nur auf ebener Erde. Darf nicht in der Nähe von oder auf Spielgeräten (z. B. Rutschen, Schaukeln, Klettergerüsten, Kletterhäuschen oder anderen Spiel-

geräten) sowie Bäumen verwendet werden. Die Aufsicht durch Erwachsene ist erforderlich.

- 60 Hinweis: von Feuer fernhalten.

Gefahrenhinweise

- G12 Enthält 1,2-Benzisothiazol-3(2H)-one (BIT), Reaction mass aus: 5-Chlor-2-methyl-2H-isothiazol-3-on (CMIT) und 2-Methyl-2H-isothiazol-3-on (MIT). Kann allergische Reaktionen hervorrufen.
- G13 Enthält Jod.
- G14 Enthält 5-Chlor-2-methyl-2H-isothiazol-3-on (CMIT) und 2-Methyl-2H-isothiazol-3-on (MIT). Kann allergische Reaktionen hervorrufen.
- H229_1 Achtung! Behälter steht unter Druck; kann bei Erwärmung bersten.
- H317 Kann allergische Hautreaktionen verursachen.
- H319_1 Achtung! Verursacht schwere Augenreizungen.
- H373_3 Achtung! Kann die Organe (Schilddrüse) schädigen bei längerer oder wiederholter Exposition durch Verschlucken.

FRÖBEL-PÄDAGOGIK



Fröbel-Set

Die 14 Fröbel-Spiele in diesem Set sind vom ersten Lebensjahr bis hin zur Sekundarstufe geeignet. Die Spielgaben bauen aufeinander auf und sollten den Kindern in der aufgeführten Reihenfolge angeboten werden. Das Set besteht aus Spielen mit Körpern, Flächen, Linien und Punkten.

H x B x T Verpackung: 33 x 54,5 x 34 cm

Material: Holz

Warnhinweise: 1, 4, 5 (Seite 306)

765592H47

335,²⁹ / 399,- €



Bausteinwagen

Bausteinwagen mit 6 Fächern

Kinder ab 3 Jahren können die robusten Bauteile gut greifen und fördern spielerisch das Denkvermögen, die Kreativität und auch die motorischen Fähigkeiten. Je Variante können bei verschiedenen Spielmöglichkeiten auch erste Bekanntschaften mit der Geometrie gemacht werden. Auf dem inneren Boden jeder einzelnen Lade sind dafür Linien in Form der unterschiedlichen Bausteine aufgedruckt. Das dient den Kleinen dazu, die Bausteine ganz bewusst und passend dem Muster nach einzuräumen. Dabei lernen sie alle geometrischen Formen noch bewusster kennen. Sie trainieren die Formen-Größen-Zuordnung, die Deckungsgleichheit und die Hand-Auge-Koordination.

Bausteinwagen inkl. Bausteinen aus massiver Buche. Dank der 4 Rollen kann der Wagen kurzerhand in jeden beliebigen Raum mitgenommen werden. Die 6 Fächer sind mit verschiedenen Bausteinen befüllt.

H x B x T: fahrbare Grundlade: 10 x 42 x 32 cm, einzelne Lade: 4 x 39 x 29 cm

H x B x T gesamt: 32 x 42 x 32 cm, Stärke Bausteine: 3 cm

Material: Buchenholz

Alle Warnhinweis: 12 (Seite 306)

763104H47 Basisformen

763105H47 Sonderformen je 226,⁰⁵ / 269,- €

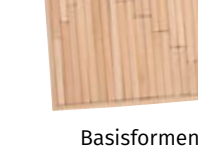

Basisformen

Sonderformen



Einräumhilfe auf dem Boden aufgedruckt



